

# HELKAMA

FI Pyykinpesukone / käyttöopas







HPKE14961PYRO

## Kiitos, että ostit tämän tuotteen.

Tämä ohjekirja sisältää tärkeitä turvatietoja ja ohjeita laitteen käyttöä ja huoltoa varten.

Varaa aikaa ohjekirjan lukemiseen ennen laitteen käyttämistä ja säilytä kirja myöhempää käyttöä varten.

Kuvake	Tyyppi	Merkitys
	<b>VAROITUS</b>	Vakavan vamman tai kuoleman vaara
	<b>SÄHKÖISKUVAARA</b>	Vaarallisen jännitteen vaara
	<b>TULIPALO</b>	Varoitus, tulipalovaara / helposti syttyviä materiaaleja
	<b>HUOMIO</b>	Henkilö- tai omaisuusvahingon vaara
	<b>TÄRKEÄÄ/HUOMAUTUS</b>	Tietoja järjestelmän oikeasta käytöstä

# SISÄLLYS

<b>1.TURVAOHJEET</b> .....	<b>1</b>
1.1 Yleiset turvallisuusvaroitukset .....	2
1.2 Käytön aikana .....	6
1.3 Pakkausmateriaalit ja ympäristö.....	7
1.4 Energiansäästötietoja .....	7
<b>2.TEKNISET TIEDOT</b> .....	<b>9</b>
2.1 Yleiskuva .....	9
2.2 Tekniset tiedot.....	9
<b>3.ASENNUS</b> .....	<b>10</b>
3.1 Kuljetuspulttien irrotus .....	10
3.2 Jalkojen/säädettävien tukien säätäminen.....	10
3.3 Sähköliitännät .....	10
3.4 Vedenottoletkun liitäntä .....	11
3.5 Vedenpoistoletkun liitäntä.....	12
<b>4.OHJAUSPANEELIN YLEISKATSAUS</b> .....	<b>12</b>
4.1 Pesuainelokero.....	12
4.2 Osiot .....	13
4.3 Ohjelmanvalitsin .....	13
<b>5.PESUKONEEN KÄYTTÖÖNOTTO</b> .....	<b>13</b>
5.1 Kielivalinta .....	13
<b>5.2 Aseta nykyinen kellonaika</b> .....	<b>14</b>
5.3 Aseta säästöaikajakso .....	14
5.4 Määritä äänenvoimakkuus.....	14
5.5 Näytön kirkkauden säätö / Näytön kontrastin säätö .....	15
<b>6.PYYKINPESUKONEEN KÄYTTÄMINEN</b> .....	<b>16</b>
6.1 Pyykin valmistelu .....	16
6.2 Pyykin laittaminen koneeseen .....	16
6.3 Pesuaineen lisääminen koneeseen.....	17
6.4 Koneen käyttö.....	17
6.5 Ohjelman valinta.....	17
6.6 Lämpötilan ja linkousnopeuden muuttaminen .....	18
6.7 Tahran valinta .....	18
<b>6.8 Tahran vaikeusasteen valinta</b> .....	<b>19</b>
<b>6.9 Lisätoiminnot</b> .....	<b>20</b>
<b>6.10 Espesutoiminto</b> .....	<b>20</b>
<b>6.11 Lisähuuhtelu Toiminto</b> .....	<b>20</b>
<b>6.12 Allergiaohjelma</b> .....	<b>21</b>
<b>6.13 Helppo silitys -toiminto</b> .....	<b>21</b>
<b>6.14 Säästöaikatoiminto</b> .....	<b>21</b>
<b>6.15 Viivästetty käynnistys / Ohjelman lopetusajan valinta</b> .....	<b>22</b>
<b>6.16 Muistitallennustoiminnon painike</b> .....	<b>22</b>
<b>6.17 Käynnistä/Valmiustila-painike</b> .....	<b>23</b>

<b>6.18 Ohjelman pysäyttäminen / pyykin lisääminen / ohjelman peruuttaminen .....</b>	<b>23</b>
<b>6.19 Ohjelman päätyminen .....</b>	<b>24</b>
<b>6.20 Lapsilukko (näppäinlukko) .....</b>	<b>24</b>
<b>6.21 Vajaatäytön tunnistusjärjestelmä .....</b>	<b>24</b>
6.22 ALAOHJELMIEN VALITSEMINEN .....	24
6.23 Keinokuidut.....	25
6.24 Villa .....	25
6.25 Extrat .....	25
<b>7.OHJELMATAULUKKO .....</b>	<b>26</b>
7.1 Tärkeää tietoa.....	29
<b>8.PUHDISTAMINEN JA HUOLTO .....</b>	<b>30</b>
8.1 Varoitus .....	30
8.2 Vedenottosuodattimet.....	30
8.3 Pumpun suodatin.....	31
8.4 Pesuainelokero.....	31
<b>9.PESUAINELOKERO / RUNKO / RUMPU .....</b>	<b>32</b>
<b>10.VIANMÄÄRITYS .....</b>	<b>33</b>
<b>11.AUTOMAATTISET VIKAVAROITUKSET JA TOIMENPIDEOHJEET .....</b>	<b>35</b>

# 1. TURVAOHJEET

Käyttöjännite/-taajuus	(220–240) V~/50Hz
Kokonaisvirta (A)	10
Vedenpaine (MPa)	Enintään 1 MPa / vähintään 0,1 MPa
Kokonaisteho (W)	2200
Maksimipesukapasiteetti (kuivapaino) (kg)	9.0

- Älä asenna konetta matolle tai sellaiselle alustalle, joka estää koneen alustan tuuletuksen.
- Tätä laitetta ei ole tarkoitettu sellaisten henkilöiden käyttöön (mukaan lukien lapset), joiden fyysinen, sensorinen tai henkinen kapasiteetti on rajoittunut tai joilta puuttuu kokemus ja tuntemus, jollei heidän turvallisuudestaan vastuussa oleva henkilö opasta tai ohjaa laitteen käytössä.
- Alle 3-vuotiaat lapset tulee pitää poissa laitteen läheltä, jollei heitä valvota jatkuvasti.
- Jos virtajohto vioittuu, ota yhteys lähimpään valtuutettuun huoltokeskukseen vaihtovirtajohdon saamiseksi.
- Käytä vain koneen mukana tulevaa uutta vedenottoletkua koneen vedenottoliitäntöjä tehdessäsi. Älä koskaan käytä vanhaa, käytettyä tai vahingoittunutta vedenottoletkua.
- Lapset eivät saa leikkiä laitteella. Lapset eivät saa puhdistaa tai huoltaa laitetta ilman valvontaa.

**Lue tämä käyttöopas huolellisesti.**



**Kone on tarkoitettu vain kotitalouskäyttöön. Sen kaupallinen käyttö aiheuttaa takuun raukeamisen.**

**Tässä oppaassa käsitellään useita eri malleja, joten omassa laitteessasi ei välttämättä ole kaikkia tässä mainittuja ominaisuuksia. Tämän vuoksi on tärkeää kiinnittää erityistä huomiota lukuihin, kun luet käyttöopasta.**

## **1.1 Yleiset turvallisuusvaroitukset**

- Pesukoneen käyttöön sopiva ympäristön lämpötila on 15–25 °C.
- Jos lämpötila laskee alle 0 °C:seen, letkut voivat haljeta tai laitteen elektroniikka ei välttämättä toimi oikein.
- Varmista, ettei pesukoneeseen laitettavissa vaatteissa ole vierasesineitä, kuten nauloja, neuloja, sytyttimiä ja kolikoita.
- **On suositeltavaa käyttää ensimmäisellä pesukerralla 90 asteen puuvillaohjelmaa ilman pyykkiä ja täyttää pesuainelokeron osasto II puolilleen sopivalla pesuaineella.**
- Pitkäkestoinen altistus ilmalle voi aiheuttaa pesu- ja huuhteluaineisiin jäämiä. Lisää pesu- tai huuhteluaine lokeroon vasta pesukerran alussa.
- Jos pesukonetta ei aiota käyttää pitkään aikaan, irrota se pistorasiasta ja sulje vesihana. Lisäksi suosittelemme, että jätät luukun auki, jotta pesukoneen sisälle ei kerry kosteutta.
- Tuotannon aikana tehtyjen laatutarkistusten seurauksena pesukoneen sisään voi jäädä

jonkin verran vettä. Tämä ei vaikuta pesukoneen toimintaan.

- Koneen pakkauksesta voi aiheutua vaaraa lapsille. Älä anna lasten leikkiä pesukoneen pakkauksella tai sen pienillä osilla.
- Säilytä pakkausmateriaalit poissa lasten ulottuvilta tai hävitä ne asianmukaisesti.
- Käytä esipesuohjelmia vain hyvin likaiselle pyykille.

 Älä koskaan avaa pesuainelokeroa koneen ollessa käynnissä.

- Jos kone vikaantuu, irrota se pistorasiasta ja sulje vesihana. Älä yritä korjata konetta itse. Kutsu aina valtuutettu huoltoedustaja.
- Älä ylitä valitsemasi pesuohjelman enimmäistäyttömäärää.

 Älä koskaan yritä pakottaa pesukoneen luukkua auki koneen ollessa käynnissä.

- Jauhoa sisältävän pyykin peseminen pesukoneessa voi vahingoittaa konetta.
- Noudata valmistajien ohjeita huuhteluaineen tai vastaavien tuotteiden käytöstä pesukoneessa.
- Varmista, ettei mikään rajoita pesukoneen luukun liikettä ja että se pääsee avautumaan kokonaan.

Sijoita kone tilaan, joka voidaan tuulettaa hyvin ja jossa on mieluiten jatkuva ilmankierto.

**⚠️ Lue nämä varoitukset. Noudattamalla ohjeita suojaat itseäsi ja muita vaaroilta ja hengenvaarallisilta vammoilta.**

## **PALOVAMMAVAARA**

**⚠️** Älä koske poistoletkuun tai poistoveteen pesukoneen ollessa käynnissä. Niiden kuuma lämpötila aiheuttaa palovammavaaran.

## **⚠️⚡ SÄHKÖVIRRAN AIHEUTTAMA KUOLEMANVAARA**

- Älä kytke pesukonetta pistorasiaan jatkojohdon kautta.
- Älä kytke vaurioitunutta pistoketta pistorasiaan.
- Älä koskaan irrota konetta pistorasiasta vetämällä johdosta. Pidä aina kiinni pistokkeesta.
- Älä koskaan koske virtajohtoon/ pistokkeeseen märillä käsillä, sillä se voi aiheuttaa oikosulun tai sähköiskun.
- Älä koske pesukonetta, jos kätesi tai jalkasi ovat märät.
- Viallinen virtajohto/pistoke voi aiheuttaa tulipalon tai sähköiskun. Viallinen virtajohto/-pistoke on vaihdettava. Tämän saa tehdä vain valtuutettu huoltomies.

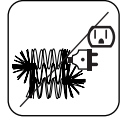
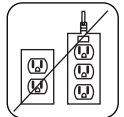

## **⚠️ Tulvimisvaara**

- Tarkista poistoveden virtausnopeus, ennen kuin asetat poistoletkun pesualtaaseen.
- Varmista, ettei letku pääse siirtymään pois paikaltaan.

- Jos letkua ei kiinnitetä oikein, veden virtaus voi saada sen liikkumaan pois paikaltaan. Varmista, ettei pesualtaan tulppa tuki poistoaukkoa.

### **⚠ Tulipalovaara**

- Älä säilytä syttyviä nesteitä koneen lähellä.
- Maalinpoistoaineiden sisältämä rikki voi aiheuttaa syöpymistä. Älä koskaan käytä maalinpoistoaineita koneessa.
- Älä koskaan käytä liuottimia sisältäviä tuotteita koneessa.
- Varmista, ettei pesukoneeseen laitettavissa vaatteissa ole vierasesineitä, kuten nauvoja, neuloja, sytyttimiä ja kolikoita.

### **Tulipalo- ja räjähdysvaara**

#### **⚠ Putoamis- ja loukkaantumisvaara**

- Älä kiipeä pesukoneen päälle.
- Varmista, etteivät letkut ja kaapelit aiheuta kompastumisvaaraa.
- Älä käännä pesukonetta ylösalaisin tai kyljelleen.
- Älä nosta pesukonetta luukusta tai pesuainelokerosta.

#### **⚠ Koneen kantamisessa on oltava mukana vähintään 2 henkeä.**



#### **⚠ Lasten turvallisuus**

- Älä päästä lapsia lähelle konetta ilman jatkuvaa valvontaa. Lapset voivat lukita itsensä koneen sisälle, mikä aiheuttaa hengenvaaran.
- Lasten ei saa antaa koskea lasia käytön aikana. Pinta kuumenee voimakkaasti ja saattaa aiheuttaa ihovammoja.



- Säilytä pakkausmateriaalit lasten ulottumattomissa.
- Jos pesuainetta tai puhdistusaineita niellään tai ne joutuvat kosketuksiin ihon tai silmien kanssa, ne saattavat aiheuttaa myrkytyksen tai ärsytystä. Säilytä puhdistusaineet lasten ulottumattomissa.

## 1.2 Käytön aikana

- Pidä lemmikit loitolla koneesta.
- Tarkista pesukoneen pakkaus ennen asennuksen aloittamista ja tarkista koneen ulkopinta pakkausmateriaalien purkamisen jälkeen. Älä käytä konetta, jos se vaikuttaa vahingoittuneelta tai jos pakkaus on avattu.
- Vain valtuutettu huoltoedustaja saa asentaa koneen. Muu kuin valtuutetun huoltoedustajan suorittama asennus voi johtaa takuun raukeamiseen.
- Tätä laitetta voivat käyttää yli 8-vuotiaat lapset sekä henkilöt, joiden fyysinen, sensorinen tai henkinen kapasiteetti on rajoittunut tai joilta puuttuu kokemus ja tuntemus, kunhan heitä valvotaan tai opastetaan laitteen turvalliseen käyttöön ja he ymmärtävät laitteen käyttöön liittyvät vaarat. Lapset eivät saa leikkiä laitteella. Lapset eivät saa puhdistaa tai huoltaa laitetta ilman valvontaa.
- Pese koneella vain pyykkiä, jonka valmistaja on merkinnyt konepesuun soveltuvaksi.
- **Irrota ennen pesukoneen käyttöä 4 kuljetuspulttia ja kumiset välikappaleet pesukoneen takaa. Jos pultteja ei irroteta, ne**

**voivat aiheuttaa voimakasta tärinää, melua ja laitteen toimintahäiriön sekä johtaa takuun raukeamiseen.**

- Takuu ei kata vahinkoja, jotka johtuvat ulkoisista tekijöistä, kuten tulipalosta, tulvimisesta tai muista syistä.
- Älä heitä tätä käyttöopasta pois, vaan säilytä se myöhempää käyttöä varten ja luovuta se mahdolliselle seuraavalle omistajalle.

** HUOMAA:** Koneen tekniset tiedot saattavat vaihdella ostetun mallin mukaan.

### **1.3 Pakkausmateriaalit ja ympäristö**

#### **Pakkausmateriaalin irrottaminen**

Pakkausmateriaalit suojaavat konettasi vahingoilta, joita voi aiheutua kuljetuksen aikana. Pakkausmateriaalit ovat ympäristöystävällisiä, sillä ne ovat kierrätettävissä. Kierrätysmateriaalien käyttö pienentää raaka-aineiden kulutusta ja jätteen määrää.

### **1.4 Energiansäästötietoja**

Tärkeitä tietoja, joiden avulla voit käyttää konetta mahdollisimman tehokkaasti:

- Älä ylitä valitsemasi pesuohjelman enimmäistäyttömäärää. Näin voit käyttää konetta energiansäästötilassa.
- Älä käytä esipesua, jos pyykki on likaantunut vain kevyesti. Tämä vähentää sähkön ja veden kulutusta.

## EY-vaatimustenmukaisuusvakuutus

Vakuutamme, että tuotteemme noudattavat soveltuvia eurooppalaisia direktiivejä, päätöksiä ja säädöksiä sekä mainituissa standardeissa lueteltuja vaatimuksia.

## Vanhan koneen hävittäminen

Tämä symboli tuotteessa tai sen pakkauksessa osoittaa, ettei tuotetta saa käsitellä kotitalousjätteenä. Vie laite sen sijaan sähkö- ja elektroniikkalaiteromun kierrätyspisteeseen. Kun varmistat, että tämä laite hävitetään oikein, autat estämään ympäristöön ja ihmisten terveyteen mahdollisesti kohdistuvia kielteisiä vaikutuksia, joita voisi muuten aiheutua laitteen asiattomasta hävittämisestä. Lisätietoja laitteen kierrättämisestä saat paikallisilta viranomaisilta, jätehuoltopalvelulta tai liikkeestä, josta ostit tuotteen.



## 2. TEKNISET TIEDOT

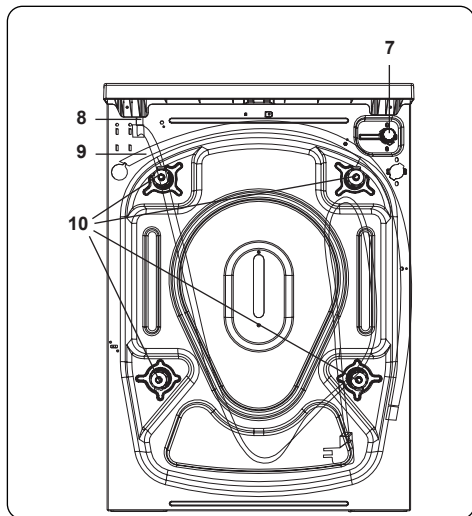
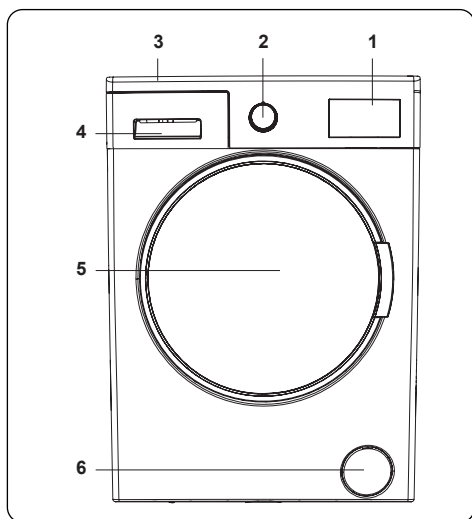

### 2.1 Yleiskuva

1. Elektroninen näyttö
2. Ohjelmanvalitsin
3. Ylätaso
4. Pesuainelokero
5. Rumpu
6. Pumpun suodattimen kansi
7. Vedenottoventtiili
8. Virtajohto
9. Poistoletku
10. Kuljetuspultit

## 2.2 Tekniset tiedot

Käyttöjännite/-taajuus (V/Hz)	(220-240) V~/50Hz
Kokonaisvirta (A)	10
Vedenpaine (MPa)	Maksimi: 1 Mpa Minimi: 0,1 Mpa
Kokonaisteho (W)	2200
Kuivan pyykin enimmäiskapasiteetti (kg)	9.0
Linkousnopeus (kierrosta/min)	1400
Ohjelman numero	15
Mitat (mm)	
Korkeus	845
Leveys	596
Syvyys	582

### 3. ASENNUS

#### 3.1 Kuljetuspulttien irrotus

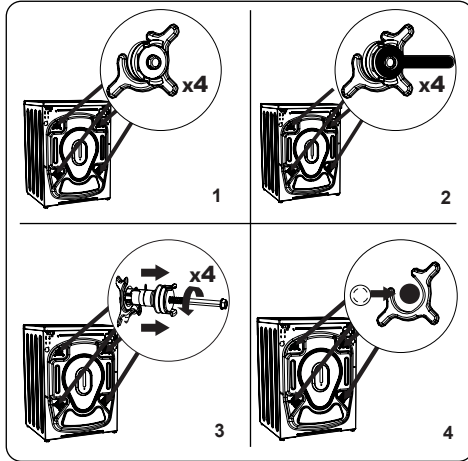

1. Irrota ennen pesukoneen käyttöä 4 kuljetuspulttia ja kumiset välikappaleet pesukoneen takaa. Jos pultteja ei irroteta, ne voivat aiheuttaa voimakasta tärinää, melua ja laitteen toimintahäiriön sekä johtaa takuun raukeamiseen.
2. Avaa kuljetuspultit kiertämällä niitä vastapäivään sopivalla työkalulla.
3. Vedä kuljetuspultit suoraan ulos.
4. Aseta lisätarvikepussissa toimitetut muoviset tulpat kuljetuspulttien tilalle. Pidä kuljetuspultit tallessa myöhempää käyttöä varten.

**HUOMAA:** Poista kuljetuspultit ennen koneen ensimmäistä käyttökertaa. Takuu ei kata vaurioita, jotka aiheutuvat koneen käytöstä kuljetuspultti paikoillaan.

#### 3.2 Jalkojen/säädettävien tukien säätäminen

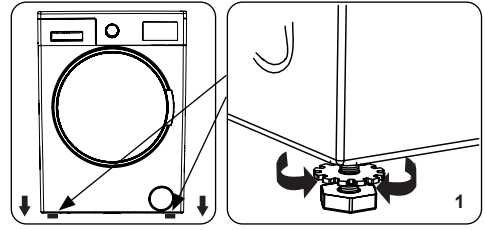

1. Älä asenna konetta alustalle, joka estää koneen pohjan tuuletuksen (kuten matolle).
- Jotta varmistetaan koneen hiljainen ja tärinätön toiminta, se tulee asentaa tukevalle alustalle.
- Kone säädetään vaakatasoon säätöjaloilla.
- Löysää muovista lukkomutteria.

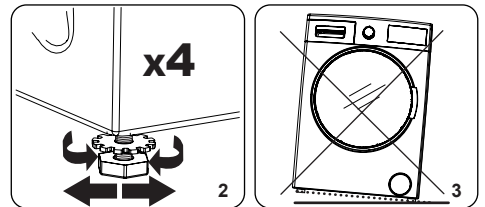

2. Jos haluat nostaa konetta, kierrä jalkoja myötäpäivään. Jos haluat laskea konetta, kierrä jalkoja vastapäivään.
- Kun kone on vaakatasossa, kiristä lukkomutterit kiertämällä niitä myötäpäivään.
3. Älä koskaan yritä säätää konetta vaakatasoon asettamalla sen alle pahvia, puuta tai muita vastaavia materiaaleja.
- Kun puhdistat koneen asennuspaikkaa, varmista, että kone jää vaakatasoon myös puhdistuksen jälkeen.

#### 3.3 Sähköliitännät

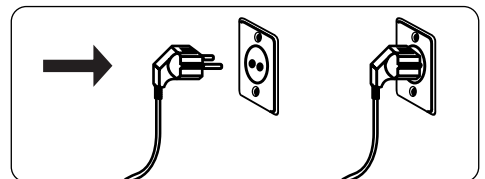

- Pesukoneesi täytyy kytkeä

verkkovirtaan: 220–240 V, 60 50.

- Pesukoneen virtajohto on varustettu maadoitetulla pistokkeella. Pistoke tulee aina liittää 10 ampeerin maadoitettuun pistorasiaan.
- Jollei näitä arvoja vastaavaa pistorasiaa ja sulaketta ole saatavilla, pyydä valtuutettua sähköasentajaa tekemään tarvittavat sähköasennukset.
- Emme ota vastuuta vaurioista, jotka aiheutuvat maadoittamattomien laitteiden käytöstä.

**HUOMAA:** Koneen käyttö pienjännitteellä lyhentää koneen käyttöikää ja rajoittaa sen suorituskykyä.

### 3.4 Vedenottoletkun liittäminen

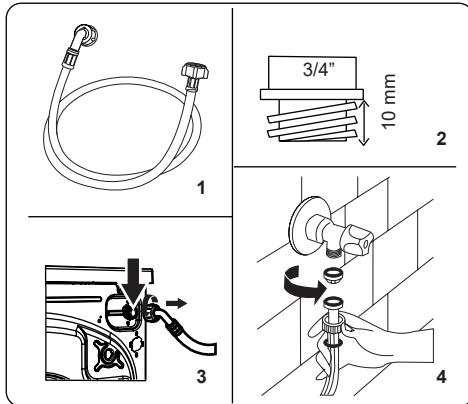

1. Koneessa on joko yksi vedenottoliitäntä (kylmä vesi) tai kaksi vedenottoliitäntää (kuuma ja kylmä vesi) riippuen koneen kokoonpanosta. Valkoisella tulpalla varustettu letku tulee liittää kylmävesihanaan ja punaisella tulpalla

varustettu letku kuumavesihanaan (jos oleellinen).

- Liitoskohtien vuotojen estämiseksi letkun mukana toimitetaan pakkauksessa 1 tai 2 mutteria (riippuen koneen kokoonpanosta). Nämä mutterit asennetaan vedenottoletkuun vesihanan puoleiseen päähän.
2. Uudet vedenottoletkut liitetään 3/4"-kierteellä varustettuun vesihanaan.
  - Liitä vedenottoletkun valkoisella tulpalla varustettu pää valkoiseen vedenottoventtiiliin koneen takaosassa ja toisen vedenottoletkun punaisella tulpalla varustettu pää punaiseen vedenottoventtiiliin (jos oleellinen).
  - Kiristä liitännät käsin. Jos et ole varma, pyydä apua pätevältä putkiasentajalta.
  - Veden virtauspaineen ollessa 0,1–1 MPa kone toimii optimaalisen tehokkaasti (0,1 MPa:n paine tarkoittaa, että täysin auki olevasta hanasta tulee yli 8 litraa vettä minuutissa).
3. Kun kaikki kytkennät on tehty, avaa vesihana varovasti ja tarkista, esiintyykö vuotoja.
  4. Varmista etteivät uudet vedenottoletkut ole jääneet jumiin, taittuneet, kiertyneet tai rusentuneet.
  - Jos koneessa on kuuman veden ottoliitäntä, kuuman veden lämpötila saa olla korkeintaan 70 °C.

**HUOMAA:** Pesukone voidaan kytkeä vesihanaan vain mukana toimitetulla uudella letkulla. Vanhoja letkuja ei saa käyttää uudelleen.

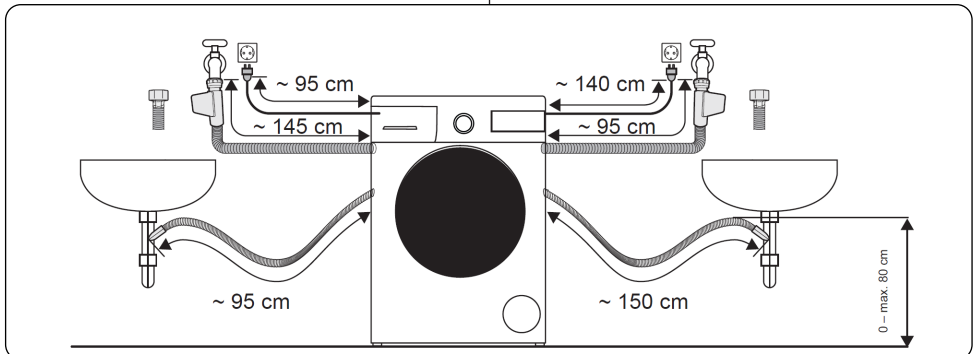

### 3.5 Vedenpoistoletkun liittäminen

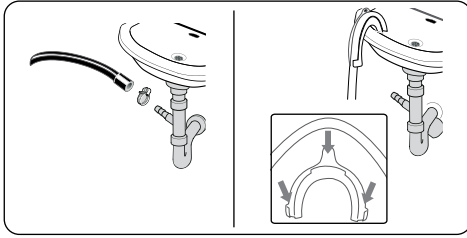

- Liitä vedenpoistoletku pystyputkeen tai pesualtaan vesilukkoon lisätarvikkeilla.
- Älä koskaan yritä jatkaa vedenpoistoletkua.
- Älä aseta koneen vedenpoistoletkua säiliöön, ämpäriin tai kylpyammeeseen.
- Varmista, ettei vedenpoistoletku ole taittunut, vääntynyt, rusentunut tai venynyt.
- Vedenpoistoletku voidaan asentaa korkeintaan 100 cm:n korkeudelle lattiasta.

## 4. OHJAUSPANEELIN YLEISKATSAUS

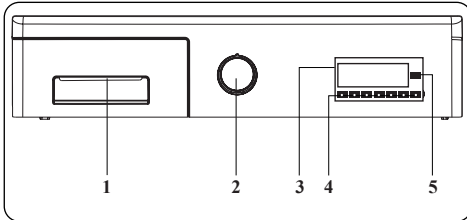

1. Pesuainelokero
2. Ohjelmavalitsin / Päälle/Pois-painike: Valitse haluamasi ohjelma kääntämällä ohjelmanvalitsinta myötä- tai vastapäivään, kunnes ohjelmanvalitsimen merkki on oikean ohjelman kohdalla. Varmista, että ohjelmanvalitsin on täsmälleen haluamasi ohjelman kohdalla. Laite kytketään päälle ja pois päältä Päälle/Pois-painikkeella.
3. Tietonäyttö: Tällä näytöllä näytetään valitun pesuohjelman tiedot sekä tietoja koneen tilasta.
4. Sääto- ja lisätoimintopainikkeet: Koneen painikkeet ovat kosketusherkkiä. Voit tehdä valintoja niitä koskettamalla.

## 5. Käynnistä/Valmiustila-painike:

Käynnistä valittu ohjelma tai aseta kone valmiustilaan painamalla tätä painiketta.

### 4.1 Pesuainelokero

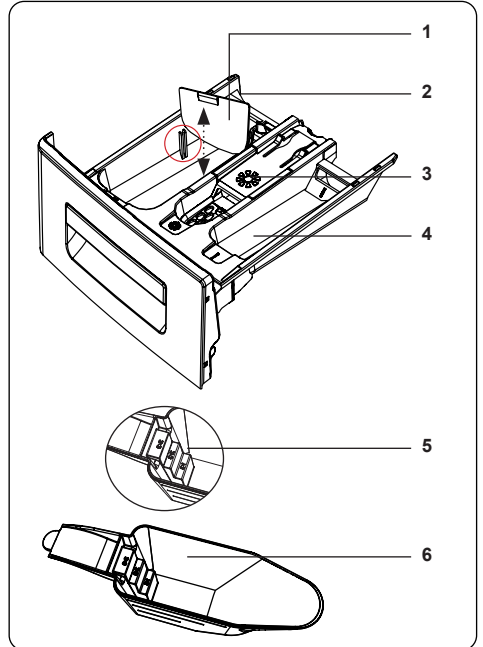
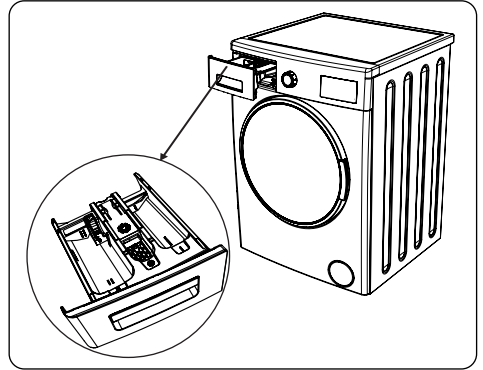

1. Nestemäisen pesuaineen tarvikkeet
2. Pääpesuainelokero
3. Huuhteluainelokero
4. Esipesuainelokero
5. Jauhemaisen pesuaineen asteikko
6. Jauhemaisen pesuaineen annostelija (\*)

(\*) Kokoonpano voi vaihdella ostetun mallin mukaan.

## 4.2 Osiot

### Pääpesuainelokero:

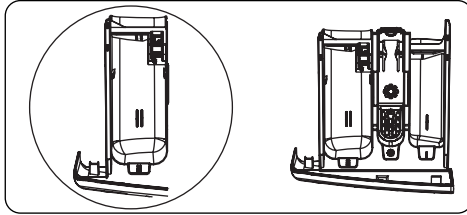

Tämä lokero on tarkoitettu nestemäiselle tai jauhemaiselle pesuaineelle tai kalkinpoistoaineelle. Nestemäisen pesuaineen asteikkolevy toimitetaan pesukoneen sisällä. (\*)

### Huuhteluaine-, tärkki- ja pesuainelokero:

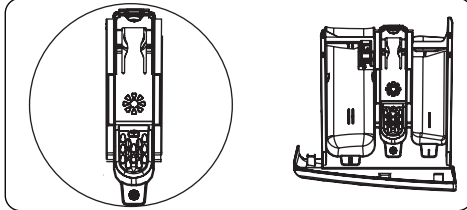

Tämä lokero on tarkoitettu huuhteluaineille tai tärkille. Noudata pakkauksessa kuvattuja ohjeita. Jos huuhteluaineista jää jäämiä, kokeile niiden laimentamista tai nestemäisen huuhteluaineen käyttöä.

### Esipesuainelokero:

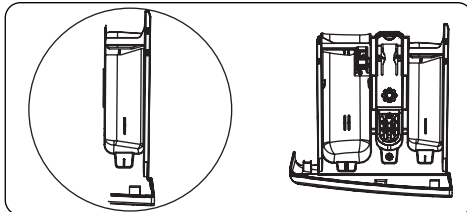

Tätä lokeroa tulee käyttää vain kun esipesutoiminto on valittu. Suosittelemme, että esipesutoimintoa käytetään vain hyvin likaiselle pyykille.

(\*) Kokoonpano voi vaihdella ostetun mallin mukaan.

## 4.3 Ohjelmanvalitsin

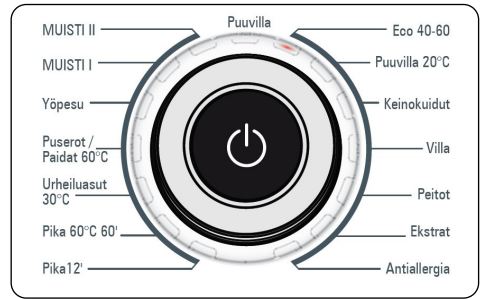

- Valitse haluamasi ohjelma kääntämällä ohjelmanvalitsinta myötä- tai vastapäivään, kunnes ohjelmanvalitsimen merkki on oikean ohjelman kohdalla.
- Varmista, että ohjelmanvalitsin on täsmälleen haluamasi ohjelman kohdalla.

## 5. PESUKONEEN KÄYTTÖNOTTO

Kytke laite verkkovirtaan liittämällä laite maadoitettuun pistorasiaan.

Avaa tarvittaessa vesihana.

Huom! Jos suoritat laitteen asetuksia ei vesihanaa tarvitse avata.

Kytke virta laitteeseen painamalla ohjauspaneelin virtakytkintä.



> Laite käynnistyy ja näyttöön tulee tehdasasetuksen tai aloitusvalikon mukainen näyttö

### 5.1 Kielivalinta.

**Aseta haluamasi kieli (Suomi). Valmistele kone käyttöä varten seuraavasti:**

Kytke kone pistorasiaan.

Käynnistä laite virtapainikkeesta

Paina  asetuspainiketta



Näyttöön tulee asetussivusto, jossa näkyy tehdasasetus kieli.



Valitse haluamasi kieli painamalla <>-painikkeita oikealle, kunnes haluttu kieli tulee näkyviin.

Valitse kieli ( Suomi ) ✓ - painikkeella



Sinua pyydetään vahvistamaan valinta. Change to Suomi. Vahvista valinta painamalla ✓.

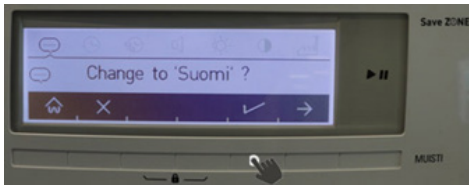

- Jos olet valinnut väärän kielen, paina X-painiketta ja tee kielivalinta uudelleen.
- Kun hyväksyt kielen muutoksen, valitsemasi kieli tulee aktiiviseksi.

## 5.2 Aseta nykyinen kellonaika

Kytke kone tarvittaessa pistorasiaan.

Paina [asetuspainike] asetuspainiketta

Asetusvalikko tulee nyt näkyviin ja paina(nuoli) → painiketta kunnes näyttöön tulee kello symboli ( kts. alla kuva)



Aseta tunnit ja minuutit painamalla >>-painikkeita.

Kun olet asettanut nykyisen ajan (tunnit/

minuutit) vahvista asetus painamalla → painiketta, jolloin siirrytään asetusvalikkoon seuraavaan kohtaan ja kellonaika on nyt tallennettu laitteeseen.

🏠 Jos haluat takaisin päävalikkoon paina painiketta. (kotipainike). Näyttöön tulee päävalikko ( alla)

## 5.3 Aseta säästöaikajakso

Koneessa on säästöaika-asetus, jonka avulla voit määrittää koneesi toimimaan niinä kellonaikoina, jolloin sähkön hinta on mahdollisimman alhainen. Huomaa, että tarvitset älykkään sähkömittarin, jotta tämä tila toimii.

Kun otat säästöajan ensimmäistä kertaa käyttöön, toimi seuraavasti:

Paina [asetuspainike] - asetuspainiketta

Paina - → painiketta, kunnes asetusta osoittava symboli on valittuna. Näyttöön tulee toiminnon aloitus ja lopetus aikajakso ( kts. alla kuva)



Määritä säästöaikajakson aloitus- ja lopetusajat - <> painikkeilla.

Vahvistetaan valinta → painikkeella, jolloin näyttö siirtyy seuraavaan asetusvalintaan ja säästöaikajakso tallentuu koneelle.

## 5.4 Määritä äänenvoimakkuus

Voit kytkeä koneen varoitusäänet päälle tai pois päältä. Valitse haluamasi toiminto <>-painikkeilla.

Äänet päälle kts. alla

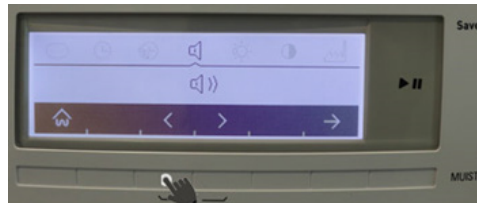

Äänet pois päältä: [X]



Kuvake ilmaisee ovatko varoitusäänet päällä vai käytössä.

### 5.5 Näytön kirkkauden säätö / Näytön kontrastin säätö

Voit säätää koneen tietonäytön kirkkautta painamalla → -painiketta, kunnes kirkkautta osoittava symboli kuvake tulee näkyviin. kts. kuva

- Lisää tai vähennä kirkkautta <>-painikkeilla:



Kun haluttu kirkkaus valittu, hyväksy se siirtymällä → painikkeella eteenpäin kohtaan kontrasti, jolloin sitä osoittava symboli tulee näkyviin (alla)

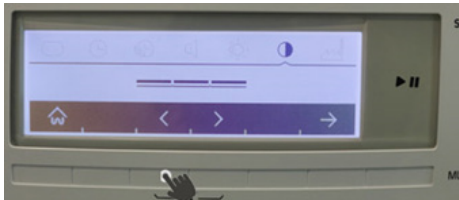

Voit säätää koneen tietonäytön kontrastia painamalla <> painiketta.

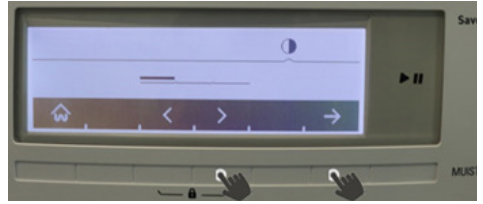

Hyväksy valittu taso jälleen → näppäimellä, jolloin näyttö siirtyy kohtaan tehdasasetukset: ( alla)

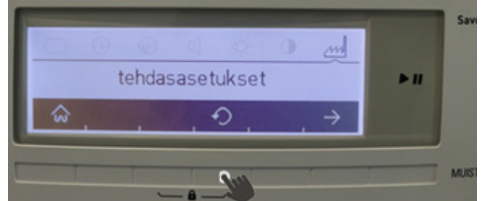

Jos haluat palautta laitteen kaikki jo valitut asetukset takaisin alkuperäisiin tehdasasetuksiin paina nuoli takaisin valintaa yllä.

Hyväksy valinta väkäsellä (alla). Laitte palautuu alkuperäisiin asetuksiin. Jos tässä vaiheessa vielä haluat perua toiminnon paina X. Palaa takaisin päänäytölle kotipainikkeella.

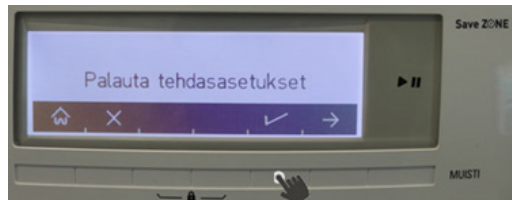

## 6. PYYKINPESUKONEEN KÄYTTÄMINEN

### 6.1 Pyykin valmistelu

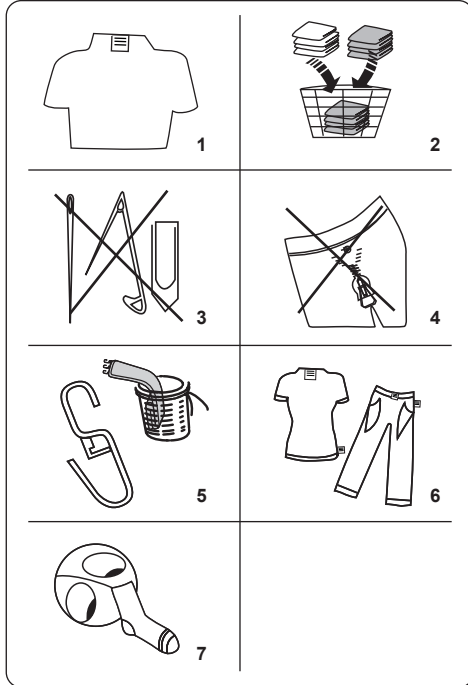









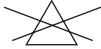

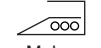
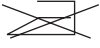

1. Noudata vaatteiden pesumerkintöjä.
  - Lajittele pyykki tyyppin (puuvilla, synteettinen, arat tekstiilit, villa jne.), pesulämpötilan (kylmä, 30°, 40°, 60°, 90°) ja likaisuusasteen (vähän likainen, likainen, hyvin likainen) mukaan.
2. Älä koskaan pese valkopyykkiä ja kirjopyykkiä yhdessä.
  - Tummist tekstiileistä voi irrota ylimääräistä väriainetta, joten ne tulee pestä erikseen useita kertoja.
3. Varmista, ettei pyykin sekaan tai taskuihin ole jäänyt metallisia esineitä.

**VAROITUS:** Koneen vikaantuminen, joka aiheutuu vierasesineiden aiheuttamista vaurioista, ei kuulu takuun piiriin.

4. Sulje vetoketjut ja hakaset.
5. Poista metalliset tai muoviset koukut verhoista tai aseta ne pesuverkkoon tai -pussiin.

6. Käännä housut, neuleet, t-paidat, collegepuserot ja vastaavat tekstiilit nurinpäin.
7. Pese sukat, nenäliinat ja vastaava pikkupyykki pesuverkossa.

 Voidaan valkaista	 Älä valkaise	 Normaali pesu
 Maks. silityslämpötila on 150 °C	 Maks. silityslämpötila on 200 °C	 Älä silitä
 Kemiallinen pesu sallittu	 Ei kemiallista pesua	 Tasokuivaus
 Ripusta vettä valuvana	 Ripusta kuivumaan	 Ei rumpukuivausta
 Kemiallinen pesu öljyllä, puhtaalla alkoholiilla ja R113:lla sallittu	 Perkloorieteeni R11, R13, petroli	 Perkloorieteeni R11, R113, öljy

### 6.2 Pyykin laittaminen koneeseen

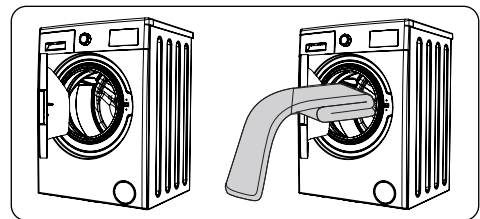

- Avaa koneen luukku.
- Levitä pyykki tasaisesti koneeseen.

**HUOMAA:** Varo, ettet ylitä koneen enimmäistäyttömäärää, sillä se heikentää pesutulosta ja aiheuttaa pyykin rypistymistä. Lisätietoja täyttömäärästä saat pesuohjelmatalukoista.

Seuraavassa taulukossa on kuvattu pyykin tyyppisiä painoja:

PYYKIN TYYPPI	PAINO (g)
Pyyhe	200
Lakana	500
Kylpytakki	1 200
Peitto	700
Tyynyliina	200
Alusvaatteet	100
Pöytäliina	250

- Lisää jokainen pestävä vaate erikseen.
- Tarkista, ettei pyykkiä ole jäänyt kumitiivisteeseen ja luukun väliin.
- Työnnä luukkua varovasti, kunnes se naksahtaa kiinni.

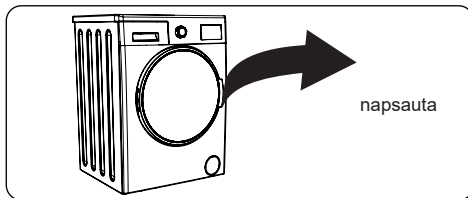

- Varmista, että luukku on kokonaan kiinni, sillä muuten ohjelma ei käynnisty.

### 6.3 Pesuaineen lisääminen koneeseen

Koneeseen lisättävän pesuaineen määrä riippuu seuraavista tekijöistä:

- Jos vaatteet ovat vain vähän likaisia, älä käytä esipesua. Lisää pieni määrä pesuainetta (valmistajan ohjeen mukaan) pesuainelokeron osastoon II.
- Jos vaatteet ovat hyvin likaisia, valitse esipesun sisältävä pesuohjelma ja lisää neljäsosa pesuaineesta pesuainelokeron osastoon I ja loput osastoon II.
- Käytä automaattipesukonekäyttöön tarkoitettuja pesuaineita. Annostele pesuainetta valmistajan ohjeen mukaan.
- Kovan veden alueilla tarvitaan enemmän pesuainetta.
- Suuremman täyttömäärän pesuun tarvitaan enemmän pesuainetta.
- Lisää huuhteluaine pesuainelokeron keskimmäiseen osastoon. Älä ylitä merkittyä MAX-tasoa.
- Paksu pesuaine voi saada lokeron

tukkeutumaan, joten sitä tulee laimentaa.

- Nestemäistä pesuainetta on mahdollista käyttää kaikissa ohjelmissa ilman esipesua. Tätä varten liu'uta nestemäisen pesuaineen asteikkolevy (\*) pesuainelokeron osastossa II oleviin ohjaimiin. Käytä levyn viivoja apuna pesuaineen annostelussa tarpeen mukaan.

(\*) Kokoontulo voi vaihdella ostetun mallin mukaan.

### 6.4 Koneen käyttö

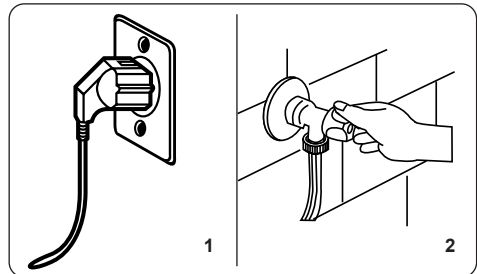

1. Kytke pesukone pistorasiaan.

2. Avaa pesukoneen vesihana.

- Avaa koneen luukku.
- Levitä pyykki tasaisesti koneeseen.
- Työnnä luukkua varovasti, kunnes se naksahtaa kiinni.

### 6.5 Ohjelman valinta

Valitse haluamasi ohjelma kääntämällä ohjelmanvalitsinta, kunnes valitsimen merkki on oikean ohjelman kohdalla.

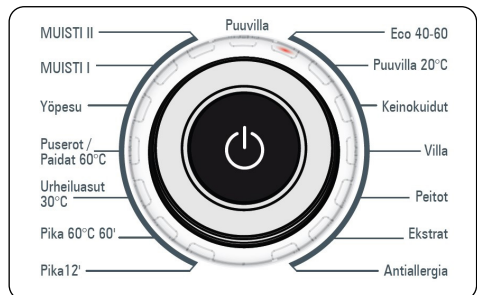

- Ohjelman nimi ja tiedot näkyvät näytöllä.

## 6.6 Lämpötilan ja linkousnopeuden muuttaminen



- Joissakin ohjelmissa voit valita veden lämpötilan ( \* ---- 90°) painamalla lämpötila -painiketta.
- Joissakin ohjelmissa voit valita linkousnopeuden ( ⚙, 400, 600, 800, 1000, 1200, 1400) painamalla linkous -painiketta.

## 6.7 Tahran valinta

Koneessa on lisätoimintoja 22 erilaisen tahran poistamiseen. Valitse sopiva toiminto pyykissä olevan tahratyypin perusteella.

**VAROITUS:** Jotta tahran valinta -lisätoiminto toimii oikein, älä anna pyykin tahrojen kuivua ja tarttua kiinni. Poista mahdollinen kiinteä materiaali etukäteen.

**VAROITUS:** Pesukone säätää automaattisesti pesulämpötilan, rummun pyörimisliikkeen ja huuhtelukertojen määrän ja keston valitun tahratyypin mukaan. Koneessa on saatavilla esimerkiksi seuraavat tahrojen poistamismenetelmät:

**Veritahrat:** Tämä lisätoiminto lisää valitun ohjelman alkuun kylmän huuhtelun. Pyykki liotetaan kylmässä vedessä ennen valitun ohjelman alkamista, jotta veritahrat puhdistuvat.

**Kananmunatahrat:** Tämä lisätoiminto lisää valitun ohjelman alkuun kuumaa huuhtelun. Pyykki liotetaan kuumassa vedessä ennen valitun ohjelman alkamista, jotta kananmunatahrat puhdistuvat.

Koneen tahratyyppien valintatoiminnot on lueteltu seuraavalla sivulla olevassa taulukossa. Muiden tahrojen poistamiseksi on käytettävissä vastaavanlaisia tahranpoistoratkaisuja.

Voit valita tahran valinta -toiminnon painamalla koneen  -painiketta.



Valitse tahratyyppi <> taakse/eteen nuolilla ( kts. kuva esim. sukat) ja vahvista valinta ✓



Peruuta tahran valinta painamalla tahratyypin kuvakkeen painiketta.



Jos haluat valita tahranpoistotoiminnon uudelleen, tee em. esitetyt vaiheet uudelleen.

**HUOMAA:** Jos haluttua tulosta ei saavuteta valitulla tahratyypillä, olet ehkä valinnut väärän tahratyypin. Pese pyykki uudelleen valitsemalla oikea tahratyyppi, jotta tahrat lähtee.

## Tahratyyppien kuvakkeiden selitykset.

1-  Veri	12-  Hedelmä
2-  Muta	13-  Ruoho
3-  Sukat	14-  Kauluksen lika
4-  Vauvanruoka	15-  Hihansuiden lika
5-  Hiki	16-  Öljy
6-  Kananmunat	17-  Kastike
7-  Jäätelö	18-  Suklaa
8-  Kahvi	19-  Deodorantti
9-  Punaviini	20-  Huulipuna
10-  Tomaatti	21-  Meikki
11-  Tee	22-  Sekoita

OHJELMAT	TAHRAN VALINTA
Puuvilla	S
ECO 40-60	S
Puuvilla 20°C	NS
KEINOKUIDUT	S
*Verhot	S
Villa	NS
*Silkki	NS
Peitot	S
Ekstra	NS
*Ekstrat / Huuhtelu	NS
*Ekstrat / Linkous	NS

OHJELMAT	TAHRAN VALINTA
*Ekstrat / Tyhjennys	NS
*Ekstrat / Rummun puhdistus	NS
Antiallergia	NS
Pika 12'	NS
Pika 60'	S
URHEILUASUT	S
Puserot/paidat	S
Yöpesu	S
MUISTI I	-
MUISTI II	-

S: valittavissa NS: ei valittavissa \* : alaohjelmot

## 6.8 Tahrn vaikeusasteen valinta



Voit muuttaa pesuasetuksia pyykin ikänsuuden mukaan. Tämä muuttaa valitun pesuohjelman kestoa ja lämpötilaa.

Tahrojen vaikeusasteet asetetaan joissain ohjelmissa automaattisesti. Voit muuttaa niitä tarvittaessa.



**HUOMAA:** Jos muutosta ei tapahdu, kun painat tahrn vaikeusasteen painiketta, tämä ominaisuus ei ole käytössä valitussa pesuohjelmassa.

1. Vähän likainen (ei esipesua)
2. Likainen (käytä tarvittaessa esipesua)
3. Hyvin likainen (käytä tarvittaessa esipesua)

Ohjelmat	Likaisuus	Oletusasetus	Valittavissa olevat likaisuustasot	
Puuvilla	S	Likainen	Hyvin likainen	Vähän likainen
ECO 40-60	S	Likainen	Hyvin likainen	Vähän likainen
Puuvilla 20°C	NS	Vähän likainen	NS	NS
Keinokuidut	S	Likainen	Hyvin likainen	Vähän likainen
*Verhot	S	Likainen	Hyvin likainen	Vähän likainen
Villa	S	Likainen	Hyvin likainen	Vähän likainen
*Silkki	S	Likainen	Hyvin likainen	Vähän likainen
Peitot	S	Likainen	Hyvin likainen	Vähän likainen
Ekstra	NS	-	NS	NS
*Huuhtelu	NS	-	NS	NS
*Linkous	NS	-	NS	NS
*Tyhjennys	NS	-	NS	NS
*Rummun puhdistus	NS	-	NS	NS
Allergiystäväallinen	NS	Likainen	NS	NS
Pika 12'	NS	Vähän likainen	NS	NS
Pika 60'	S	Likainen	Vähän likainen	NS
Urheiluvaatteet	S	Likainen	Hyvin likainen	Vähän likainen
Puserot/paidat	S	Likainen	Hyvin likainen	Vähän likainen
Yöpesu	S	Likainen	Hyvin likainen	Vähän likainen
S: valittavissa NS: ei valittavissa				

## 6.9 Lisätoiminnot

Jotta pesutulos olisi paras mahdollinen, kone tarjoaa valittua ohjelmaa täydentäviä lisätoimintoja. Voit valita lisätoiminnon ennen ohjelman käynnistämistä seuraavalla tavalla:

Paina valittavan lisätoiminnon kuvakkeen alapuolella olevaa ohjauspaneelin painiketta.

Lisätoimintoja ei välttämättä ole aktiivisena riippuen valitusta ohjelmasta ja koneeseen laitetun pyykin määrästä.

Syitä, jotka estävät lisätoiminnon valinnan:

Lisätoiminto ei sovi yhteen valitun pesuohjelman kanssa.

Pesuohjelma on edennyt liian pitkälle, jotta lisäohjelmaa voitaisiin enää ottaa käyttöön.

Katso ohjelmissa käytetyt lisätoiminnot ohjelmataulukosta.



- Valitse lisätoiminnot painamalla painiketta ↑.

## 6.10 Esipesutoiminto

- Tämä lisätoiminto suorittaa erittäin likaiselle pyykille esipesun ennen varsinaista pesuohjelmaa. Kun käytät tätä toimintoa, laita pesuainetta pesuainekotelon etummaiseen lokeroon.
- Aktivoi esipesutoiminto painamalla toiminnon painiketta. ⏮



**HUOMAA:** Jos ⏮ kuvaketta ei näy näytössä, kun haluat valita esipesutoiminnon, tämä toiminto ei ole käytettävissä valitsemassasi pesuohjelmassa.



## 6.11 Lisähuuhtelu Toiminto







Tällä lisätoiminnolla voit lisätä enintään kolme lisähuuhtelutoimintoa valitun pesuohjelman loppuun:

- <sup>+1</sup> : Yksi lisähuuhtelu pesun päättyessä.
- <sup>+2</sup> : Kaksi lisähuuhtelua pesun päättyessä.
- <sup>+3</sup> : Kolme lisähuuhtelua pesun päättyessä.

Jos haluat lisätä enemmän kuin yhden huuhtelutoiminnon, paina valinta painiketta toistuvasti, kunnes haluttu vaihtoehto tulee näkyviin.

Tällä lisätoiminnolla voit lisätä enintään kolme lisähuuhtelutoimintoa valitun pesuohjelman loppuun:

- <sup>+1</sup>: Yksi lisähuuhtelu pesun päättyessä.
- <sup>+2</sup>: Kaksi lisähuuhtelua pesun päättyessä.
- <sup>+3</sup>: Kolme lisähuuhtelua pesun päättyessä.



- Jos haluat lisätä enemmän kuin yhden huuhtelutoiminnon, paina  -painiketta, kunnes haluttu vaihtoehto tulee näkyviin.



 **HUOMAA:** Jos lisähuuhtelun kuvake ei tule näkyviin > tämä toiminto ei ole käytettävissä valitsemassasi pesuohjelmassa.

## 6.12 Allergiaohjelma



Voit lisätä ylimääräisen huuhtelutoiminnon pesuohjelmaan käyttämällä tätä Anti-allerginen lisätoimintoa. Kone suorittaa tällöin kaikki huuhteluvaiheet kuumalla vedellä. Suosittelemme tätä asetusta pyykeille, joita käytetään herkällä iholla, sekä vauvojen vaatteille ja alusvaatteille.

Ota allergiatoiminto käyttöön painamalla  valinta painiketta toistuvasti, kunnes  kuvake tulee näkyviin

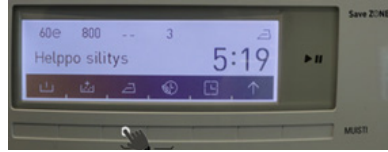

 **HUOMAA:** Jos  -kuvaketta <sup>+A</sup> ei näy näytöllä, kun haluat valita allergialisätoiminnon, tämä toiminto ei ole käytettävissä valitsemassasi pesuohjelmassa.

## 6.13 Helppo silitys -toiminto



Kun käytät tätä lisätoimintoa, pyykkisi on vähemmän rypyssä pesun päättyttyä.



- Ota helppo silitys -lisätoiminto käyttöön painamalla valinnan  painiketta.

 **HUOMAA:** Jos  kuvaketta ei näy näytöllä, kun haluat valita helppo silitys -lisätoiminnon, tämä toiminto ei ole käytettävissä valitsemassasi pesuohjelmassa.

## 6.14 Säästöaikatoiminto



 **HUOMAA:** Jotta tämä lisätoiminto toimisi, on säästöaika-asetuksen oltava määritettynä koneen asetuksissa.

- Ota säästöaikatoiminto käyttöön painamalla valinnan  symboli -painiketta.
-  Symboli -kuvake tulee näkyviin näytölle.
- Säästöaikatoiminto on aktiivinen, kunnes se kytketään pois käytöstä. Kytke säästöaikatoiminto pois käytöstä painamalla  -symboli painiketta.
- Käynnistä pesuohjelma säästöaikatoiminnon ollessa aktiivisena painamalla ko. painiketta. Ohjelman aloitusajaksi asetetaan automaattisesti seuraavan säästöaikajakson alkamishetki. Ohjelman aloitusaika ja kesto näytetään näytöllä. kts kuva



- Voit peruuttaa ohjelman ennen kuin se käynnistyy painamalla käynnistys-painiketta uudelleen. Keskeytetty -teksti näytetään näytössä. kts all



- Kone palaa aloitusnäytölle ja näyttää valitun ohjelman 3 sekunnin kuluttua. Käynnistä ohjelma painamalla Käynnistä/ Valmiustila-painiketta.

### 6.15 Viivästetty käynnistys / Ohjelman lopetusajan valinta



- Sen sijaan, että ohjelma käynnistyisi heti, voit joko siirtää ohjelman alkamisaikaa myöhemmäksi (10 minuutista 23 tuntiin ja 50 minuuttiin) tai määrittää ohjelman lopetusajan.

Aktivoi tämä lisätoiminto painamalla  -ko. painiketta. kts kuva yllä

Nykyinen aika näkyy hetken aikaa näytöllä.

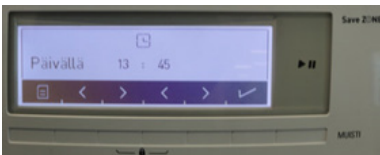

Viiveaika ja ohjelman lopetus aika näytetään.

Valitse haluamasi ohjelman aloitus- tai lopetus aika < > -painikkeilla.



**HUOMAA:** Jotta tämä lisätoiminto toimisi, on aika-asetuksen oltava määritettynä koneen asetuksissa.

### 6.16 Muistitallennustoiminnon painike

Koneessa on kaksi muistitoimintoa, joiden avulla voit tallentaa usein käytetyt pesu-, kuivaus- ja lisätoimintoasetukset, jotta voit helposti ja nopeasti löytää ne ja käyttää niitä uudelleen.

- Valitse asetukset, jotka haluat tallentaa, ja paina "Muisti"-painiketta. (kuva)



- "Tallennettu muistina" -teksti tulee näkyviin näytölle. (kuva alla)



- Valitse muisti, johon haluat tallentaa asetukset, painamalla 1 (muisti) tai 2 (muisti) -painiketta.



Valinnat muistissa 1

- Kone vahvistaa, että asetukset on tallennettu valittuun muistiin ja palaa automaattisesti sen ohjelman päänäytölle, jota varten olet asetukset tallentanut.
- Käynnistä tallennettu pesuohjelma painamalla Käynnistä/Valmiustila-painiketta tai valitse jokin muu ohjelma.
- Jos haluat valita tallennetut ohjelma-asetukset myöhemmin, kierrä ohjelma valitsin kohtaan MUISTI 1

tai MUISTI 2 ja käynnistä ohjelma painamalla Käynnistä/Valmiustila-painiketta.

- Jos haluat muuttaa muistiin tallennettuja asetuksia, valitse asetukset, jotka haluat tallentaa ja paina "MUISTI"-painiketta.
- Jos tallennat asetukset muistipaikkaan, joka on jo käytössä, sinua pyydetään vahvistamaan, haluuko päällekirjoittaa olemassa olevat asetukset.

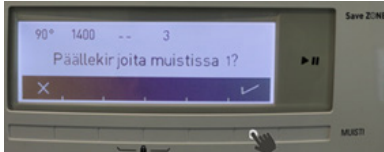

- Päällekirjoita olemassa olevat asetukset painamalla ✓ painiketta.

### 6.17 Käynnistä/Valmiustila-painike



Käynnistä tallennettu pesuohjelma painamalla Käynnistä/Valmiustila-painiketta.

Kun kytket koneen päälle, valitsemasi ohjelma aktivoidaan. Pesutoimintojen ajan seuraavien esimerkkien kaltaiset pesuvaihenäytöt ovat näkyvissä

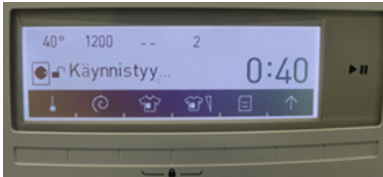

- Ohjelma käynnissä. Pesuvaihe

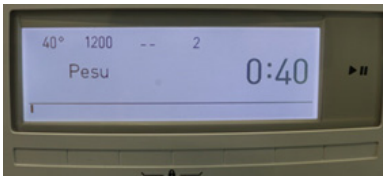

- Huuhteluvaihe



- Linkousvaihe

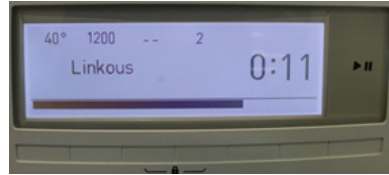

- Ohjelma on päättynyt ja luukun lukitus avautuu.

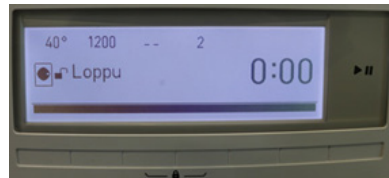

### 6.18 Ohjelman pysäyttämisen / pyykin lisääminen / ohjelman peruuttaminen

-  Voit keskeyttää tai uudelleen käynnistää valitun ohjelman painamalla painiketta. Tämä toiminto on hyödyllinen silloin, kun haluat lisätä pyykkiä koneeseen. Paina ko. painiketta.

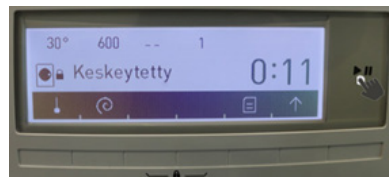

Pesu keskeytyy.

Jos luukku auki kuvake on näkyvä, voit avata koneen luukun ja lisätä pyykkiä.

Jos luukku kiinni kuvake on näkyvä, valittu pesuohjelma on liian pitkällä, jotta pyykkiä voitaisiin lisätä.

Voit peruuttaa käynnissä olevan ohjelman koska tahansa toimimalla seuraavasti:

Paina virtakytkintä. Kone pysäyttää nykyisen ohjelman. Käynnistämällä virtakytkimestä laite uudelleen ja kääntämällä ohjelmanvalitsin minkä tahansa muun ohjelman kohdalle niin vesi

tyhjenetään koneesta.

Voit nyt valita uuden pesuohjelman (kts. edellä) ja käynnistää uuden pesuohjelman.



### 6.19 Ohjelman päättyminen

Kun valittu ohjelma päättyy, kone pysähtyy automaattisesti.

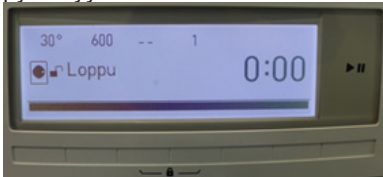

Jätä koneen luukku auki, kun olet poistanut pyykit koneesta, jotta koneen sisätilat voivat kuivua.

Sammuta virta laitteesta painamalla virtakytkintä.

Kytke pyykinpesukone irti pistorasiasta. Sulje vesihana.

### 6.20 Lapsilukko (näppäinlukko)

Lapsilukko estää koneen käynnistämisen tahattomasti tai valvomattomien lasten toimesta.

Aktivoi lapsilukko painamalla kahta alla näytettyä painiketta samanaikaisesti vähintään 3 sekunnin ajan.

Jos lapsilukon aktivointi onnistui, "lapsilukko aktivoitu" -teksti näkyy tietonäytöllä.

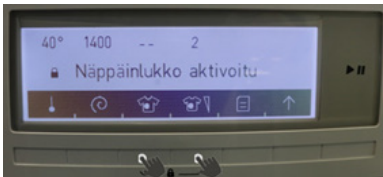

Seuraava teksti tulee näkyviin, jos jotain painiketta painetaan lapsilukon ollessa aktiivinen.

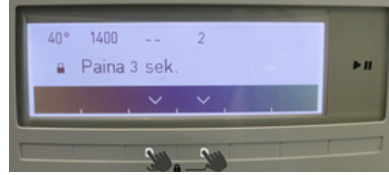

Jos lapsilukko on aktiivinen ja ohjelmanvalitsin käännetään mihin tahansa asentoon ja jokin muu ohjelma valitaan, aiemmin valittu ohjelma jatkaa kohdasta, jossa se pysäytettiin. Mitään muutoksia ei tapahdu.

Ota lapsilukko pois käytöstä painamalla lapsilukkopainikkeita vähintään 3 sekunnin ajan. Seuraava varoitusteksti tulee näkyviin, kun lapsilukko on pois käytöstä.

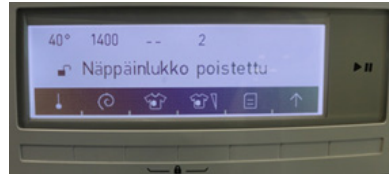

**HUOMAA:** Lapsilukko ei lukitse koneen pumpun kantta tai pesuainelokeroa.

### 6.21 Vajaatäytön tunnistusjärjestelmä

Koneessa on vajaatäytön tunnistusjärjestelmä.

Jos pyykin määrä on alle puolet enimmäistäyttömäärästä, kone kytkee vajaatäyttötoiminnon automaattisesti käyttöön valitusta pesuohjelmasta riippumatta. Tällöin valittu pesuohjelma suoritetaan nopeammin, ja sen veden ja energian kulutus pienenee.

### 6.22 ALAOHJELMIEN VALITSEMINEN

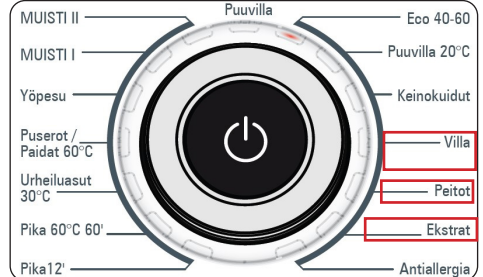

### 6.23 Keinokuidut

Kun valitse ”Keinokuidut”-ohjelman, valittavanasi on kaksi alaohjelmää:



Valitse haluamasi alaohjelma <>-painikkeilla. Valitse alaohjelma painamalla → painiketta.

Kun valinta on aktivoitu, näyttö palaa pääohjelman näytölle. Voit valita lisää toimintoja ennen ohjelman käynnistämistä painamalla Käynnistä/ Valmiustila-painiketta.

### 6.24 Villa

Kun valitse ”Villa”-ohjelman, valittavanasi on kaksi alaohjelmää:

#### Villa ja Silkki



Valitse haluamasi alaohjelma <>-painikkeilla.

Valitse alaohjelma painamalla →-painiketta.

Kun valinta on aktivoitu, näyttö palaa pääohjelman näytölle. Voit valita lisää toimintoja ennen ohjelman käynnistämistä painamalla Käynnistä/ Valmiustila-painiketta

### 6.25 Extrat

Kun valitse ”Ekstrat”-ohjelman, valittavanasi on neljä alaohjelmää:

#### Huuhtelu, Linkous, Tyhjennys, Rummun puhdistus

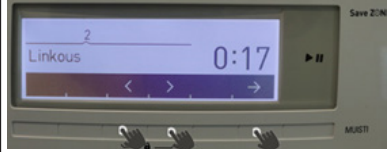

Valitse haluamasi alaohjelma <>-painikkeilla. Valitse alaohjelma painamalla →-painiketta.

Kun valinta on aktivoitu, tietonäyttö palaa pääohjelman näytölle. Voit valita lisää toimintoja ennen ohjelman käynnistämistä painamalla Käynnistä/ Valmiustila-painiketta.

## 7. OHJELMATAULUKKO

Ohjelma	Pesulämpötila (°C)	Kuivan pyykin enimmäismäärä (kg)	Pesuainelokero	Ohjelman kesto (min)	Pyykin tyyppi/kuvaukset
PUUVILLA	90°	9,0	2	150	Hyvin likaiset puuvilla- ja pellavatekstiilit. (Alusvaatteet, lakanat, pöytäliinat, pyyhkeet (enintään 4,5 kg), pussilakanat jne.)
ECO 40-60	40°	9,0	2	228	Likaiset puuvilla- ja pellavatekstiilit. (Alusvaatteet, lakanat, pöytäliinat, pyyhkeet (enintään 4,5 kg), pussilakanat jne.)
PUUVILLA 20°C	20°	4,5	2	96	Vähän likaiset puuvilla- ja pellavatekstiilit. (Alusvaatteet, lakanat, pöytäliinat, pyyhkeet (maks. 2 kg), vuodevaatteet jne.)
KEINOKUIDUT ↘ (*)	40°	3,5	2	110	Hyvin likainen pyykki tai synteettiset sekoitetekstiilit. (Nailonsukat, paidat, puserot, synteettistä materiaalia sisältävät housut jne.)
VERHOT ↘ (*)	40°	2,5	2	138	Vain verhojen pesuun.
VILLA ↘ (**)	30°	2,5	2	48	Villatekstiilit ja villaa sisältävät sekoitetekstiilit, joissa on konepesumerkintä.
SILKKI ↘ (**)	30°	2,5	2	102	Silkkiä sisältävät sekoitetekstiilit, joissa on konepesumerkintä.
PEITOT	40°	-	2	102	Konepesun kestäviksi merkittyjen kuitupeittojen pesemiseen. (Maks. 2,5 kg)
Ekstrat / Huuhtelu	-	9,0	2	30	Tätä ohjelmaa voidaan käyttää lisähuuhteluun pesun jälkeen.
Ekstrat / Linkous	-	9,0	2	17	Tätä ohjelmaa voidaan käyttää lisälinkoukseen pesun jälkeen.
Ekstrat / Tyhjennys	-	9,0	-	3	Tällä ohjelmalla voidaan tyhjentää koneessa oleva vesi.
Ekstrat / Rummun puhdistus	80°	-	-	102	Tämä on rummun puhdistukseen tarkoitettu ohjelma ja se suoritetaan ilman pyykkiä.
Antiallergia	60°	4,5	2	177	Konepestävät vauvanvaatteet.
PIKA 12 MIN (***)	30°	2,0	2	12	Vähän likaisen puuvilla- ja pellavakirjopyykin pesemiseen vain 12 minuutissa.
PIKA 60'	60°	4,0	2	60	Likainen puuvilla- ja pellavakirjopyykki, pesu 60 °C:ssa 60 minuutin ajan.
URHEILUASUT	30°	3,5	2	81	Urheiluvaatteet.
PUSEROT/PAIDAT	60°	4,0	2	114	Likaiset puuvillasta, synteettisistä tai sekoitetekstiileistä valmistetut paidat ja puserot.
YÖPESU (****)	90°	9,0	2	175	Hyvin likaiset puuvilla- ja pellavatekstiilit. (Alusvaatteet, lakanat, pöytäliinat, pyyhkeet (maks. 4,5 kg), vuodevaatteet jne.)
MUISTI I	-	-	-	-	-
MUISTI II	-	-	-	-	-



**HUOMAA: OHJELMAN KESTO VOI VAIHEDELLÄ PYYKIN MÄÄRÄN, HANAVEDEN, YMPÄRISTÖN LÄMPÖTILAN JA VALITTUJEN LISÄTOIMINTOJEN MUKAAN.**

**(\*) Synteettisten tekstiilien ja verhojen pesuohjelmat sisältävät alaohjelmia. Katso alaohjelmat-luvusta, miten valitset ne.**

**(\*\*) Villa- ja silkkihjelmat sisältävät alaohjelmia. Katso alaohjelmat-luvusta, miten valitset ne.**

**(\*\*\*) Koska tämän ohjelman pesuaika on lyhyt, siinä tarvitaan vähemmän pesuainetta kuin muissa ohjelmissa. Ohjelman jakso kasvaa, jos kone havaitsee epätasaisen täytön. Voit avata pesukoneen luukun vasta pesutoiminnon päätyttyä.**

**(\*\*\*\*) Yöpesuohjelma pesee pyykin hiljaa ilman minkäänlaista linkousta pesun aikana. Kun kone lähestyy pesutoiminnon päättymistä, se siirtyy lepotilaan ja voi pitää pyykin siinä enintään 10 tuntia tyhjentämättä sisällä olevaa vettä. Jos ohjelman odotusjakso ylittää 10 tuntia, kone tyhjentää automaattisesti veden ja suorittaa linkouksen. Kun kone siirtyy tähän odotustoimintoon, voit peruuttaa toiminnon ja jatkaa pesuohjelmaa siitä mihin se jäi. Jatka pesuohjelmaa painamalla Käynnistä/Valmiustila-painiketta uudelleen. (Lepotilassa jäljellä olevaa aikaa ei lasketa näytössä. Näytöllä näkyvä jäljellä oleva aika koskee vain veden tyhjennystä ja linkousta.)**

**Asetuksen 1015/2010 ja 1061/2010 mukaan ohjelma 2 lämpötilan valinnoilla 60e ja 40e ovat vastaavasti 'vakio 60 ° C puuvillaohjelma' ja 'vakio 40 ° C puuvillaohjelma'.**

Eco 40-60-ohjelma pystyy puhdistamaan normaalisti likaantuneet puuvillapyykit, jotka on ilmoitettu pestäväksi 40 °C:ssa tai 60 °C:ssa, yhdessä sykliä, ja että tätä ohjelmaa käytetään arvioimaan EU:n ekologista suunnittelua koskevan lainsäädännön noudattamista.

- Energiankulutuksen kannalta tehokkaimmat ohjelmat ovat yleensä ne, jotka toimivat alhaisemmissa lämpötiloissa ja pidemmällä kestolla.
- Kotitalouksien pyykinpesukoneen käyttäminen valmistajan vastaaviin ohjelmiin ja osoittamaan kapasiteettiin edistää energian ja veden säästöä.
- Ohjelman kesto, energiankulutus ja vedenkulutusarvot voivat vaihdella pyykin painon ja tyyppin, valittujen lisätoimintojen, vesijohtoveden ja ympäristön lämpötilan mukaan.
- Pesuohjelmissa on suositeltavaa käyttää nestemäistä pesuainetta matalassa lämpötilassa. Pesuaineen määrä voi vaihdella pyykin määrän ja pyykin likaisuuden mukaan. Noudata pesuainevalmistajien suosituksia pesuainemääristä.
- Linkousnopeus vaikuttaa meluun ja jäljellä jäävään kosteuteen. Mitä suurempi linkousnopeus linkousvaiheessa, sitä korkeampi melu ja pienempi jäljellä oleva kosteuspitoisuus.
- Voit käyttää tuotetietokantaa, johon mallitiedot on tallennettu, lukemalla QR-koodin energiamerkinnästä.

Ohjelman nimi	Nimelliskapasiteetti kg	Energiankulutus kWh/jakso			Ohjelman kesto Tuntia: Minuuttia			Vedenkulutus Litraa/jakso			Maks. lämpötila °C			Jäännöskosteus % 1400 rpm		
		Nimelliskapasiteetti	1/2 kuorma	1/4 kuorma	Nimelliskapasiteetti	1/2 kuorma	1/4 kuorma	Nimelliskapasiteetti	1/2 kuorma	1/4 kuorma	Nimelliskapasiteetti	1/2 kuorma	1/4 kuorma	Nimelliskapasiteetti	1/2 kuorma	1/4 kuorma
Puuvilla 90°C	9	2,36			02:30			72			81			53%		
Puuvilla 60°C	9	0,85						57			44			53%		
Eco 40-60	9	0,92	0,48	0,32	03:48	02:54	02:25	57	48	37	45	32	24	53%	53%	53%
Keinokuidut	3,5	0,71			01:50			48			42			53%		
Pilka 60°	4	0,95			01:00			32			58			53%		

Puuvilla 20°C	4,5	0,25			01:36			54			20			53%		
------------------	-----	------	--	--	-------	--	--	----	--	--	----	--	--	-----	--	--

### 7.1 Tärkeää tietoa

- Käytä vain pesuaineita, huuhteluaineita ja muita lisäaineita, jotka sopivat automaattisiin pesukoneisiin. Vaahtoa on esiintynyt liikaa ja automaattinen vaahtonvaimennusjärjestelmä on aktivoitunut pesuaineen liiallisen käytön vuoksi.
- Suosittelemme pesukoneen säännöllistä puhdistamista joka toinen kuukausi. Käytä säännöllistä puhdistusta varten Drum Clean -ohjelmaa. Jos koneessasi ei ole Drum Clean -ohjelmaa, käytä Puuvilla 90 -ohjelmaa. Käytä tarvittaessa vain pesukoneille valmistettuja kalkinpoistoaineita.
- Älä koskaan yritä pakottaa pesukoneen luukkua auki koneen ollessa käynnissä. Voit avata koneen luukun kahden minuutin kuluttua pesun päättymisestä. \*
- Älä koskaan yritä pakottaa pesukoneen luukkua auki koneen ollessa käynnissä. Luukku avautuu heti pesujakson päättymisen jälkeen. \*
- Valtuutetun huoltoedustajan tulee aina suorittaa asennus- ja korjaustoimenpiteet mahdollisten riskien välttämiseksi. Valmistaja ei ole vastuussa vahingoista, jotka voivat aiheutua luvattomien henkilöiden suorittamista toimenpiteistä.

(\*) Kokoonpano voi vaihdella ostetun mallin mukaan.

## 8. PUHDISTAMINEN JA HUOLTO

### 8.1 Varoitus

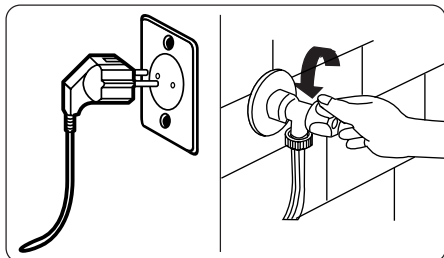

Katkaise verkkovirta ja irrota pistoke pistorasiasta ennen koneen huoltoa tai puhdistusta.

Sulje hana ennen koneen huollon ja puhdistuksen aloittamista.

**! VAROITUS:** Älä käytä pesukoneen puhdistamiseen liuottimia, hankaavia puhdistusaineita, lasinpesuaineita tai yleispuhdistusaineita. Niiden sisältämät kemikaalit voivat vahingoittaa muovipintoja ja muita komponentteja.

#### 8.2 Vedenottosuodattimet

Vedenottosuodattimet estävät lian ja vierasesineiden kulkeutumisen koneen sisään. Suosittelemme, että nämä

suodattimet puhdistetaan, jos koneen vedenotto ei riitä, vaikka vesi on kytketty ja vesihana on auki. Suosittelemme että vedenottosuodattimet puhdistetaan kahden kuukauden välein.

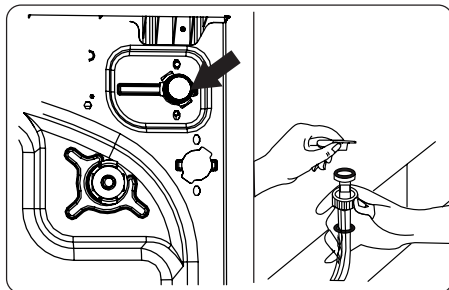

- Irrota vedenottoletku tai -letkut pesukoneesta.
- Irrota vedenottosuodatin vedenottoventtiilistä vetämällä suodattimen muovitankoa varovasti kärkipihdeillä.
- Toinen vedenottosuodatin sijaitsee vedenottoletkun vesihanan puoleisessa päässä. Irrota toinen vedenottosuodatin vetämällä suodattimen muovitankoa varovasti kärkipihdeillä.
- Puhdista suodatin huolellisesti pehmeällä harjalla ja saippuavedellä ja huuhtele se perusteellisesti. Työnnä suodatin varovasti takaisin paikalleen.

#### **! VAROITUS:**

Vedenottoventtiin suodattimet voivat vedenlaadun vuoksi tai tarvittavan huollon laiminlyönnin seurauksena tukkeutua ja hajota. Tämä voi aiheuttaa vesivuodon. Takuu ei kata tällaisia hajoamisia.

### 8.3 Pumpun suodatin

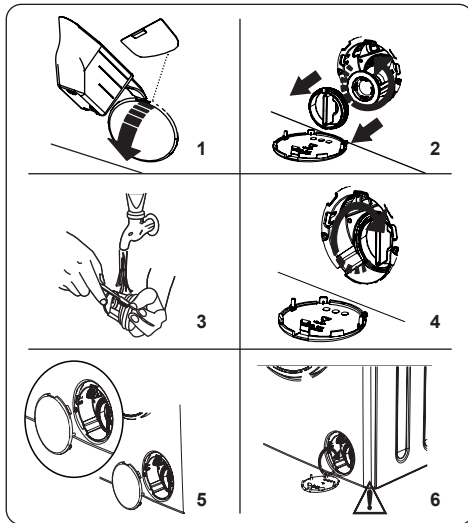

Pesukoneen pumpun suodatinjärjestelmä pidentää pumpun käyttöikää estämällä nukkaa kulkeutumasta koneeseen.

Suosittelemme, että pumpun suodatin puhdistetaan kahden kuukauden välein.

Pumpun suodatin sijaitsee koneen etuosan oikeassa alakulmassa kannen takana.

Pumpun suodattimen puhdistaminen:

1. Voit käyttää pumpun kannen avaamiseen koneen mukana toimitettua jauhemaisen pesuaineen lusikkaa (\*) tai nestemäisen pesuaineen asteikkolevyä.
2. Työnnä pesuainelusikan tai asteikkolevyn pää kannessa olevaan aukkoon ja paina kevyesti taaksepäin. Kansi aukeaa.
- Ennen kuin avaat suodattimen kannen, aseta suodattimen kannen alle astia, johon koneen sisään jäänyt vesi pääsee valumaan.
- Avaa suodatin kiertämällä sitä vastapäivään ja vedä se sitten irti. Anna veden valua pois.

**HUOMAA:** Voit joutua tyhjentämään vedenkeruuastian muutaman kerran riippuen siitä, paljonko vettä koneen sisään on jäänyt.

3. Poista mahdolliset vierasesineet suodattimesta pehmeällä harjalla.

4. Aseta puhdistettu suodatin takaisin paikalleen ja kiristä se kiertämällä myötäpäivään.
5. Kun suljet pumpun kannen, kohdista kannen sisäpuolella olevat kiinnikkeet etupaneelin puolella oleviin reikiin.
6. Sulje suodattimen kansi.

**VAROITUS:** Pumpussa oleva vesi voi olla kuumaa. Odota, että se jäähtyy, ennen kuin aloitat huollon tai puhdistuksen.

(\*) Kokoonpano voi vaihdella ostetun mallin mukaan.

### 8.4 Pesuainelokero

Pesuainelokeroon voi kertyä ajan myötä pesuainejäämiä. Suosittelemme pesuainelokeron irrottamista ja jäämien poistamista kahden kuukauden välein.

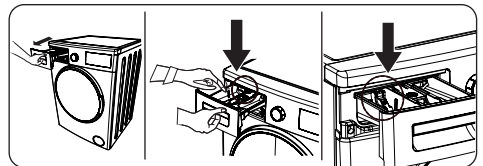

Pesuainelokeron irrottaminen:

- Vedä lokero täysin ulos.
- Paina kevyesti lokeroa (kuten kuvassa alla) ja vedä vetolaatikko kotelostaan.
- Puhdista laatikko vedellä ja pehmeällä harjalla.
- Jos laatikon kotelossa on jäämiä, poista ne pehmeällä harjalla. Varo, etteivät jäämät putoa koneeseen.
- Kuivaa laatikko huolellisesti ja liu'uta se takaisin koteloon.

**Älä laita pesuainelokeroa astianpesukoneeseen.**

## 9. PESUAINELOKERO / RUNKO / RUMPU

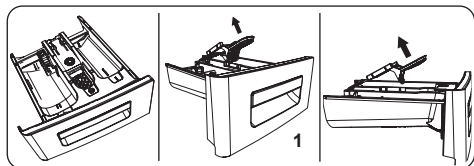

### 1. Huuhtelun esto

Irrota pesuainelokero. Poista mahdolliset huuhteluainejäämät huolellisesti. Asenna lokero takaisin puhdistamisen jälkeen ja tarkista, että se on hyvin paikallaan.

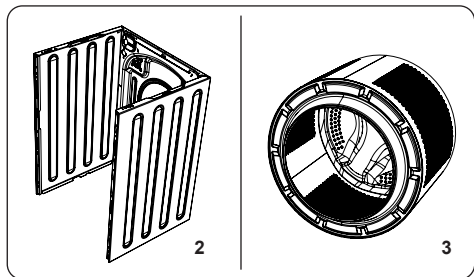

### 2. Runko

Käytä mietoa, hankaamatonta puhdistusainetta tai saippuavettä ulkopinnan puhdistukseen. Pyyhi kuivaksi pehmeällä kankaalla.

### 3. Rumpu

Älä päästä metalliesineitä, kuten neuloja, paperiliittimiä, kolikoita jne. koneen sisään. Nämä esineet aiheuttavat ruostetahroja rumpun pintaan. Puhdista ruostetahrat käyttämällä klooritonta puhdistusainetta ja seuraa puhdistusaineen valmistajan antamia ohjeita. Älä koskaan käytä teräsvillaa tai muita samankaltaisia kovia välineitä ruostetahrojen puhdistamiseen.

## 10. VIANMÄÄRITYS

Koneen korjaaminen tulee antaa valtuutetun huoltoliikkeen tehtäväksi. Jos kone tarvitsee korjausta tai et saa ongelmaa ratkaistua noudattamalla alla olevia ohjeita, toimi seuraavasti:

- Irrota pesukone pistorasiasta.
- Sulje vesihana.

VIKA	MAHDOLLINEN SYY	VIANMÄÄRITYS
Pesukone ei käynnisty.	Konetta ei ole liitetty verkkovirtaan.	Liitä laite verkkovirtaan.
	Sulakkeet ovat vialliset.	Vaihda sulakkeet.
	Ei verkkovirtaa.	Tarkista syöttövirta.
	Käynnistä/Tauko-painiketta ei ole painettu.	Paina Käynnistä/Pysäytä-painiketta.
	Ohjelmavalitsimen seis-asento.	Käännä ohjelmavalitsin haluttuun asentoon.
	Koneen luukkua ei ole suljettu kunnolla.	Sulje koneen täyttöluukku.
Pesukone ei ota vettä.	Vesihana on käännetty kiinni.	Avaa vesihana.
	Vedenottoletku voi olla mutkalla.	Tarkista veden tuloletku ja suorista se.
	Veden tuloletku on tukossa.	Puhdista veden tuloletkun suodattimet. (*)
	Vedenotto-suodatin on tukkeutunut.	Puhdista vedenotto-suodattimet. (**)
	Koneen luukkua ei ole suljettu kunnolla.	Sulje koneen täyttöluukku.
Pesukone ei tyhjennä vettä.	Veden poistoletku on tukossa tai mutkalla.	Tarkista poistoletku ja puhdista tai suorista se.
	Pumpun suodatin on tukossa.	Puhdista pumpun suodatin. (*)
	Pyykki on täytetty rumpuun liian tiiviisti.	Levitä pyykki tasaisesti pesukoneeseen.
Kone tärisee.	Koneen jalvoja ei ole säädetty.	Säädä jalvoja. (**)
	Kuljetuspultteja ei ole irrotettu.	Irrota kuljetuspultit koneesta. (**)
	Rummun täyttömäärä on pieni.	Tämä ei estä koneen käyttöä.
	Kone on liian täynnä pyykkiä tai pyykki on jakautunut epätasaisesti.	Älä ylitäytä konetta. Levitä pyykki tasaisesti koneeseen.
	Kone on asetettu kovaa pintaa vasten.	Älä asenna pesukonetta kovaa pintaa vasten.
Pesuainelokeroon muodostuu liikaa vaahtoa.	Pesuainetta on käytetty liikaa.	Paina Käynnistä/Pysäytä-painiketta. Jos haluat estää vaahtoamisen, sekoita yksi ruokalusikallinen huuhteluainetta 1/2 litraan vettä ja kaada seos pesuainelokeroon. Paina Käynnistä/Pysäytä-painiketta 5–10 minuutin kuluttua.
	Käytetty pesuaine on vääränlaista.	Käytä vain automaattipesukonekäyttöön tarkoitettuja pesuaineita.
Pesutulos on huono.	Pyykki on liian likaista valitulle pesuohjelmalle.	Valitse sopivin pesuohjelma ohjelmataulukoiden avulla.
	Pesuainetta on käytetty liian vähän.	Annostele pesuainetta pakkauksessa mainitun ohjeen mukaan.
	Koneessa on liikaa pyykkiä.	Tarkista, ettei valitun ohjelman enimmäistäyttömäärä ole ylittynyt.

VIKA	MAHDOLLINEN SYY	VIANMÄÄRITYS
Pesutulos on huono.	Vesi on kovaa.	Kasvata pesuaineen annostusta valmistajan ohjeen mukaan.
	Pyykki on täytetty rumpuun liian tiiviisti.	Levitä pyykki tasaisesti koneeseen.
Kone poistaa ottamansa veden suoraan.	Poistovesiletkun pää on liian alhaalla koneeseen nähden.	Tarkista, että poistovesiletkun pää on sopivalla korkeudella. (**).
Vettä ei näy rummussa pesun aikana.	Koneessa ei ole vikaa. Vesi sijaitsee rummun näkymättömässä osassa.	.....
Pyykissä on pesuainejäämiä.	Joidenkin pesuaineiden liukenemattomat hiukkaset voivat muodostaa pyykkiin valkoisia pilkkuja.	Tee lisähuuhtelu tai puhdista kuivunut pyykki harjalla.
Pyykissä näkyy harmaita pilkkuja.	Pyykki sisältää käsittelemätöntä öljyä, voidetta tai rasvaa.	Seuraavalla pesukerralla annostele pesuainetta pakkauksessa mainitun ohjeen mukaan.
Linkous tapahtuu odotettua myöhemmin tai ei ollenkaan.	Koneessa ei ole vikaa. Elektroninen epätasaisen kuorman ohjausjärjestelmä on aktivoitunut.	Epätasaisen kuorman ohjausjärjestelmä yrittää levittää pyykkiä tasaisesti. Linkous alkaa, kun pyykki on levitetty tasaisesti. Seuraavalla pesukerralla täytä kone tasaisesti.

(\*) Katso koneen huoltoa ja puhdistamista koskeva luku.

(\*\*) Katso tarkemmin koneen asennusta koskevasta luvusta.

## 11. AUTOMAATTISET VIKAVAROITUKSET JA TOIMENPIDEOHJEET

Koneessa on sisäänrakennettu vikojen havaitsemisjärjestelmä, joka pystyy sekä suorittamaan välttämättömiä varotoimenpiteitä että varoittamaan vikatilanteista. Tämä tapahtuu siten, että kone tekee jatkuvia itsetarkastuksia pesutoimintojen aikana.

VIKAKOODI	MAHDOLLINEN VIKA	RATKAISU
Tarkista luukku	Koneen luukku on jätetty auki.	Sulje luukku huolellisesti niin, että kuulet naksahduksen. Jos vika ei korjaannu, kytkä kone pois päältä, irrota pistoke pistorasiasta ja ota välittömästi yhteyttä lähimpään valtuutettuun huoltoliikkeeseen.
KONE EI SAA VETTÄ Tarkista vedenotto.	Vedentulo on katkennut tai vedenpaine on alhainen.	<ul style="list-style-type: none"> <li>- Vesihana voi olla suljettu. Tarkista.</li> <li>- Vedentulo voi olla katkaistu. Tarkista.</li> <li>- Jos vettä ei tule, kytkä kone pois päältä ohjelmanvalitsimen yläpuolella olevalla virtakytkimellä. Voit valita ohjelman ja käynnistää koneen, kun kone saa taas vettä.</li> <li>- Vedenpaine voi olla alhainen. Tarkista.</li> <li>- Veden tuloletku voi olla mutkalla. Tarkista.</li> <li>- Veden tuloletku voi olla tukossa.</li> <li>- Puhdista veden tuloletkun ja tuloventtiilin suodattimet.(*)</li> </ul> Jos vika ei korjaannu, kytkä kone pois päältä, irrota pistoke pistorasiasta ja ota välittömästi yhteyttä lähimpään valtuutettuun huoltoliikkeeseen.
PUMPPU Irrota kone pistorasiasta	Pumppu on viallinen, pumpun suodatin on tukkeutunut tai pumpun sähköliitäntä on viallinen.	Puhdista pumpun(**) suodatin. Jos ongelma jatkuu, ota yhteyttä lähimpään valtuutettuun huoltoliikkeeseen.
SUODATIN Tarkista suodatin.	Pumppu on viallinen, pumpun suodatin on tukkeutunut tai pumpun sähköliitäntä on viallinen.	<ul style="list-style-type: none"> <li>- Pumpun suodatin voi olla tukossa. Puhdista pumpun suodatin. (**)</li> <li>- Veden poistoletku voi olla tukossa tai mutkalla. Tarkista tyhjennysletku.</li> <li>- Jos ongelma jatkuu, ota yhteyttä lähimpään valtuutettuun huoltoliikkeeseen.</li> </ul>
VEDEN PINTA KORKEA Sulje hana.	Koneen sisään on kertynyt liikaa vettä.	Kone tyhjentää veden automaattisesti. Kytke kone pois päältä ja irrota se pistorasiasta. Käännä kylmävesihana kiinni ja ota yhteyttä lähimpään valtuutettuun huoltoliikkeeseen.
JÄNNITE Jännite on korkea	Syöttöjännite on korkea tai matala.	<ul style="list-style-type: none"> <li>- Tarkista onko pistorasia, johon kone on kytketty, maadoitettu.</li> <li>- Pyydä valtuutettua sähköasentajaa tarkistamaan kotisi tulojännite.</li> </ul>
JÄNNITE Jännite matala		<ul style="list-style-type: none"> <li>- Jos vika ei korjaannu, kytkä kone pois päältä, irrota pistoke pistorasiasta ja ota välittömästi yhteyttä lähimpään valtuutettuun huoltoliikkeeseen.</li> </ul>

(\*) Katso koneen huoltoa ja puhdistamista koskeva luku.





[www.kodinkonetukku.fi](http://www.kodinkonetukku.fi)



52373787

