

► L9WEL165E2

FI Käyttöohje
Kuivaava pesukone

USER MANUAL



AEG

SISÄLTÖ

| | |
|--|----|
| 1. TURVALLISUUSTIEDOT..... | 3 |
| 2. TURVALLISUUSOHJEET..... | 6 |
| 3. TUOTEKUVAUS..... | 8 |
| 4. TEKNISET TIEDOT..... | 9 |
| 5. ASENNUS..... | 9 |
| 6. LISÄVARUSTEET..... | 14 |
| 7. KÄYTTÖPANEELI..... | 15 |
| 8. SÄÄTIMET JA PAINIKKEET..... | 17 |
| 9. OHJELMAT..... | 19 |
| 10. KÄYTTÖÖNOTTO..... | 26 |
| 11. ASETUKSET..... | 27 |
| 12. PÄIVITTÄINEN KÄYTTÖ..... | 27 |
| 13. PÄIVITTÄINEN KÄYTTÖ - PYYKIN PESEMINEN JA KUIVAAMINEN..... | 32 |
| 14. PÄIVITTÄINEN KÄYTTÖ - VAIN KUIVAUS..... | 34 |
| 15. TEKSTIILIEN NUKKA..... | 35 |
| 16. VIHJEITÄ JA NEUVOJA..... | 36 |
| 17. HOITO JA PUHDISTUS..... | 39 |
| 18. VIANMÄÄRITYS..... | 46 |
| 19. KULUTUSARVOT..... | 51 |
| 20. YMPÄRISTÖNSUOJELU..... | 53 |

TÄYDELLISIÄ TULOKSIA

Kiitos, kun valitsit tämän AEG-tuotteen. Olemme luoneet sen antamaan sinulle moitteettoman suorituskyvyn monien vuosien ajan innovatiivisilla tekniikoilla, jotka helpottavat elämää – nämä ovat ominaisuuksia, joita et ehkä löydä tavallisista laitteista. Käytä muutama minuutti aikaasi lukeaksesi, kuinka saat kaiken kaiken hyödyn irti laitteesta.

Vieraile verkkosivullamme:



Saat käyttöön liittyviä neuvoja, esitteitä, vianmääritysohjeita sekä huolto- ja korjausohjeita:

www.aeg.com/support



Rekisteröi tuotteesi saadaksesi parempaa huoltoa:

www.registreaeg.com



Osta laitteeseesi lisävarusteita, kulutustuotteita ja alkuperäisiä varaosia:

www.aeg.com/shop

ASIAKASPALVELU

Käytä aina alkuperäisiä varaosia.

Pidä seuraavat tiedot saatavilla ottaessasi yhteyttä valtuutettuun huoltoliikkeeseemme: Malli, PNC-tuotenumero, sarjanumero.

Tiedot löytyvät arvokilvestä.



Varoitus / Varoimi- ja turvallisuustietoja



Yleistietoa ja vinkkejä



Ympäristönsuojelutietoja

Oikeus muutoksiin pidätetään.

1. TURVALLISUUSTIEDOT

Lue laitteen mukana toimitetut ohjeet ennen laitteen asennusta ja käyttöä. Valmistaja ei ota vastuuta henkilövahingoista tai vahingoista, jotka aiheutuvat virheellisestä asennuksesta tai käytöstä. Säilytä ohjeita aina varmassa ja helppopääsyisessä paikassa tulevia käyttökertoja varten.

1.1 Lasten ja taitamattomien henkilöiden turvallisuus



VAROITUS!

Tukehtumis- tai henkilövamman tai pysyvän vammautumisen vaara.

- 8-vuotiaat ja sitä vanhemmat lapset sekä henkilöt, joilla on fyysisiä, aisteihin liittyviä tai henkisiä rajoitteita tai puutteellinen kokemus tai tuntemus, voivat käyttää tätä laitetta vain, jos heitä valvotaan tai ohjataan laitteen turvallisessa käytössä ja jos he ymmärtävät käyttöön liittyvät vaarat.
- Tuote on pidettävä 3–8-vuotiaiden lasten ja erittäin laajoista ja monimutkaisista toiminnallisista rajoitteista kärsivien henkilöiden ulottumattomissa, ellei heitä valvota jatkuvasti.
- Alle 3-vuotiaat lapset tulee pitää kaukana laitteesta, ellei heitä valvota jatkuvasti.
- Lapsia on valvottava, etteivät he ryhdy leikkimään laitteella.
- Kaikki pakkaukset tulee pitää lasten ulottumattomissa ja hävittää asianmukaisesti.
- Pidä pesuaineet lasten ulottumattomissa.
- Pidä lapset ja kotieläimet poissa laitteen luota silloin, kun laitteen luukku on auki.
- Jos laitteessa on lapsilukko, sitä on käytettävä.

- Lapset eivät saa puhdistaa laitetta tai suorittaa siihen kohdistuvia käyttäjän huoltotoimenpiteitä ilman valvontaa.

1.2 Yleinen turvallisuus

- Älä muuta laitteen teknisiä ominaisuuksia.
- Laite on tarkoitettu käytettäväksi normaalissa yksityisessä kotitaloudessa ja vastaavissa käyttötilanteissa, joita ovat:
 - henkilöstön keittiötilat kaupoissa, toimistoissa ja muilla työpaikoilla;
 - hotellien, motellien, ja muiden majoitustilojen käyttöympäristöissä.
 - kerrostalojen tai pikapesuloiden yleiset tilat.
- Laite tulee asentaa vapaasti seisovaksi kodinkoneeksi tai keittiön työtason alapuolelle tilan sen salliessa.
- Älä asenna laitetta lukittavan oven, liukuoven tai vastakkaiselle puolelle kiinnitetyn oven taakse, jossa laitteen ovea ei voida avata kokonaan.
- Kytke verkkopistoke verkkopistorasiaan vasta asennuksen lopuksi. Varmista, että verkkopistoke on ulottuvilla asennuksen jälkeen.
- Pohjan tuuletusaukot eivät saa olla maton tai muun lattiapäällysteen peitossa.
- VAROITUS: Laitteeseen ei saa liittää ulkoista kytkintä, kuten ajastinta, eikä sitä saa liittää virtapiiriin, jonka sähkölaitos säännöllisin väliajoin kytkee päälle/pois päältä.
- Varmista, että huoneen ilmanvaihto on hyvä. Muiden kaasulla tai polttoaineilla toimivien laitteiden tai avotulien kehittämät höyryt tai savu eivät saa päästä tilaan ilmastointikanavien kautta.
- Poistoilmaa ei saa ohjata hormiin, jota käytetään kaasulla tai muilla polttoaineilla toimivien laitteiden höyryjen poistamiseen.
- Tulovesipisteestä tulevan veden paineen tulee olla poistotien liittimessä välillä 0,5 baaria (0,05 MPa) ja 10 baaria (1,0 MPa).

- Laitteen enimmäispyykkikuorma on 10 kg. Ohjelmien enimmäistäyttömäärää ei saa ylittää (ks. kappale “Ohjelmataulukko”).
- Laite tulee liittää vesijohtoverkkoliitäntään käyttämällä tuotteen mukana toimitettuja tai muita valtuutetun huoltopalvelun toimittamia uusia letkusarjoja.
- Vanhaa letkustoa ei saa käyttää.
- Jos virtajohto vaurioituu, sen saa vaihtaa vain valmistaja, valtuutettu huoltoliike tai vastaava ammattitaitoinen henkilö, jotta vältetään sähkövaaroilta.
- Pyyhi mahdollinen laitteen ympärille kerääntynyt nukka ja muut materiaali jäämät pois.
- Älä käytä laitetta ilman suodattimia. Puhdista nukkasuodatin ennen tai jälkeen kunkin käyttökerran.
- Tekstiilit, joissa on kasvis- tai mineraaliöljyä, asetonia, alkoholia, petrolia, kerosiinia, tahrannoistoa, tärpättiä, vahoja ja vahanpoistoaineita on pestävä erikseen käyttäen runsaasti pesuainetta, ennen kuin ne voidaan kuivata kuivaavassa pesukoneessa.
- Jos tekstiileissä on teollisten kemikaalien tahroja, niitä ei saa pestä laitteessa.
- Älä kuivaa pesemättömiä tuotteita pesu-kuivauskoneessa.
- Kuivaavassa pesukoneessa ei saa kuivata vaahtokumista valmistettuja tuotteita (lateksivahto), suihkumyssiä, vettähylkiviä tekstiilejä, kumitettuja esineitä tai vaatteita eikä vaahtokumilla täytettyjä tyynyjä.
- Noudata huuhteluaineiden ja vastaavien tuotteiden käytössä aina tuotteen valmistajan ohjeita.
- Poista pyykeistä kaikki mahdolliset sytytyslähteet, kuten savukkeensytyttimet ja tulitikut.
- VAROITUS: Älä koskaan pysäytä kuivaavaa pesukonetta ennen kuivausjakson päättymistä, ellei heti ota pyykkiä rummusta ja levitä sitä kuivumaan, jotta kuumuus voi haihtua.

- Kuivaavan pesukoneen ohjelman loppuvaihe suoritetaan alhaisessa lämpötilassa (jäähdytysvaihe), jotta kaikki tekstiilit jäähtyvät riittävästi niiden vaurioitumisen välttämiseksi.
- Älä käytä korkeapainevesisuihkuja ja/tai höyryä laitteen puhdistamiseen.
- Puhdista laite kostealla liinalla. Käytä ainoastaan neutraaleja pesuaineita. Älä käytä hankaavia tuotteita, hankaavia sieniä, liuotteita tai metalliesineitä.
- Kytke laite pois päältä ja irrota pistoke pistorasiasta, ennen kuin aloitat huoltotoimet.

2. TURVALLISUUSOHJEET

2.1 Asennus



Asennuksessa on noudatettava asiaankuuluvia paikallisia määräyksiä.

- Noudata koneen mukana toimitettuja asennusohjeita.
- Laitetta ei saa asentaa tilaan tai käyttöä tilassa, jossa lämpötila voi olla alle 5 °C tai yli 35 °C.
- Laite tulee säilyttää pystyasennossa siirtämisen aikana.
- Varmista kompressorin virheetön toiminta odottamalla 6 tuntia ennen laitteen käyttämistä asennuksen jälkeen.
- Varmista riittävä ilmankierto laitteen ja lattian välissä.
- Poista kaikki pakkausmateriaalit ja kuljetuspultit.
- Varmista, että laitteen asennuspaikan lattia on tasainen, vakaa, lämmönkestävä ja puhdas.
- Säilytä kuljetuspultit varmassa paikassa. Jos laitetta halutaan siirtää tulevaisuudessa, kuljetuspultit tulee asentaa takaisin rummun lukitsemiseksi ja sisäisten vaurioiden välttämiseksi.
- Siirrä laitetta aina varoen, sillä se on raskas. Käytä aina suojakäsineitä ja suojaavia jalkineita.
- Vaurioitunutta laitetta ei saa asentaa tai käyttää.

- Älä asenna laitetta paikkaan, jossa laitteen luukku ei voida avata kokonaan.
- Säädä jalcoja, jotta laitteen ja lattian väliin jää riittävästi tilaa.
- Kun laite on asetettu lopulliseen asennuspaikkaan, tarkista, että se on oikein tasapainossa vesivaakaa käyttäen. Säädä tarvittaessa laitteen säätöjalkoja.

2.2 Sähkökytkentä



VAROITUS!

Tulipalo- ja sähköiskuvaara.

- VAROITUS: Tämä laite on tarkoitettu asennettavaksi/liitettäväksi rakennuksen maadoitusliitintään.
- Kytke pistoke maadoitettuun pistorasiaan.
- Älä käytä jakorasioita tai jatkojohtoja.
- Älä vedä virtajohdosta pistoketta irrottaessasi. Vedä aina pistokkeesta.
- Älä koske virtajohtoon tai pistokkeeseen märillä käsillä.

2.3 Vesiliitäntä

- Tuloveden lämpötila ei saa ylittää 25 °C.
- Älä vaurioita vesiletkuja.
- Ennen uusien putkien liittämistä, kun putkia ei ole käytetty pitkään aikaan, korjaustöiden jälkeen tai kun uusia laitteita (vesimittarit, jne.) on

- asennettu, anna veden virrata, kunnes se on puhdasta ja kirkasta.
- Tarkista ensimmäisen käyttökerran aikana ja sen jälkeen, ettei laitteessa ole näkyviä merkkejä vesivuodoista.
 - Älä käytä jatkoletkua, jos vedenottoletku on liian lyhyt. Ota yhteyttä valtuutettuun huoltoliikkeeseen vedenottoletkun vaihtoa varten.
 - Laitteen pakkauksestaan ottamisen yhteydessä tyhjennysletkusta saattaa tulla vettä. Tämä johtuu tehtaalla vedellä suoritetuista laitetesteistä.
 - Voit pidentää tyhjennysletkua siten, että letkun pituus on enintään 400 cm. Ole yhteydessä valtuutettuun huoltokeskukseen muunlaisen tyhjennysletkun ja jatkeen suhteen.
 - Varmista, että vesihana on ulottuvilla laitteen asennuksen jälkeen.

2.4 Käyttö



VAROITUS!

Virheellinen käyttö voi aiheuttaa henkilövahinkoja, sähköiskuja, tulipaloja, palovammoja tai laitteen vaurioitumisen.

- Älä aseta helposti syttyviä tuotteita tai helposti syttyvien aineiden kanssa kosketuksissa olleita tuotteita laitteeseen, laitteen päälle tai sen lähelle.
- Älä koske luukun lasiin pesuohjelman ollessa käynnissä. Lasi voi olla kuuma.
- Älä kuivaa vaurioituneita (repeytyneitä, rispaantuneita) tekstiilejä, joissa on pehmusteita tai täyhteitä.
- Jos pyykki on pesty tahrannoistainetta käyttäen, suorita ylimääräinen huuhteluohjelma ennen kuivausohjelman käynnistämistä.
- Varmista, että kaikki metalliosat on poistettu pyykistä.
- Kuivaa vain tekstiilejä, jotka voidaan kuivata laitteessa. Noudata tekstiilien hoito-ohjemerkintöjä.
- Älä istu tai seiso laitteen avoimen luukun päällä.
- Älä kuivata laitteessa vaatteita, joista valuu vettä.

- Estä kuumat esineet joutumasta kosketukseen laitteen muovisten osien kanssa.
- Poista pesupallo (jos käytössä) ennen kuivausohjelman käynnistämistä.
- Älä käytä pesupalloa, kun asetat tauottoman ohjelman.

2.5 Kompressori



VAROITUS!

Laitte voi muutoin vaurioitua.

- Kuivaavan pesukoneen kompressori ja sen järjestelmä täyttyvät erityisellä aineella, jossa ei ole fluoria ja klooria sisältävää hiilivetyä. Tämän järjestelmän on oltava tiivis. Järjestelmävaurio voi aiheuttaa vuodon.

2.6 Huolto

- Laitteen korjaukseen liittyvissä asioissa tulee ottaa yhteyttä valtuutettuun huoltopalveluun. Ainoastaan alkuperäisiä varaosia saa käyttää.
- Huomaa, että itse suoritettui tai muut kuin ammattilaisen suorittamat korjaukset voivat aiheuttaa vaaratilanteita ja mitätöidä takuun.
- Seuraavat varaosat ovat saatavilla 10 vuoden ajan mallin tuotannon lopettamisesta: moottori ja moottorin harjat, moottorin ja rummun välinen voimansiirto, pumput, iskunvaimentimet ja jouset, pesurumpu, rummun ristikko ja vastaavat kuulalaaakit, lämmittimet ja lämpövastukset, mukaan lukien lämpöpumput, putket ja vastaavat laitteistot, kuten letkut, venttiilit, suodattimet ja Aquastop-järjestelmät, piirilevyt, elektroniset näytöt, painekeytkimet, termostaatit ja anturit, ohjelmistot ja laiteohjelmistot, nollausohjelmisto mukaan lukien, luukku, luukun saranat ja tiivisteet, muut tiivisteet, luukun lukitus, muoviset lisäosat (esim. pesuainelokerot). Huomaa, että jotkin näistä varaosista ovat saatavilla ainoastaan ammattilaiskorjaajille ja kaikki varaosat eivät välttämättä koske kaikkia malleja.

- Lisätieto tämän tuotteen sisällä olevista lamputa sekä erikseen myytävistä varalampuista: Kyseiset lamput on suunniteltu kestämaan kodinkoneissa vaativia fyysisiä olosuhteita (esim. lämpötila, tärinä, kosteus) tai ne antavat tietoa laitteen toimintatilasta. Niitä ei ole tarkoitettu muihin käyttötarkoituksiin eivätkä ne sovi huoneiden valaisemiseen.
- Leikkaa virtajohto laitteen läheltä ja hävitä se.
- Poista luukun lukitus, jotta lapset ja eläimet eivät voisi jäädä kiinni rumpun sisälle.
- Hävitä laite paikallisten kotitalouksien sähkö- ja elektroniikkalaiteromua (WEEE) koskevien määräyksiä mukaisesti.

2.7 Hävittäminen

- Irrota laite sähköverkosta ja vedenjakelusta.

3. TUOTEKUVAUS

3.1 Laitteen yleiskuvauk

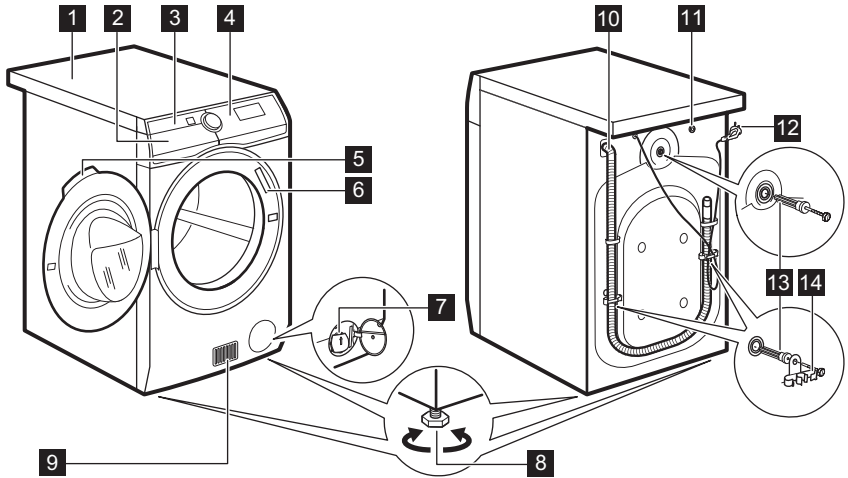

- | | |
|---|--------------------------------------|
| 1 Kansilevy | 9 Ilmavirtaushahlot |
| 2 Pesuainelokero | 10 Vedentyhjennysletku |
| 3 Ilmansuodatin (-suodattimet) | 11 Vedentuloventtiili |
| 4 Käyttöpaneeli | 12 Verkkoakaapeli |
| 5 Luukun kahva | 13 Kuljetuksenaikaiset pultit |
| 6 Arvokilpi | 14 Letkutuet |
| 7 Tyhjennyspumpun sihti | |
| 8 Säätojalat laitteen tasapainotukseen | |

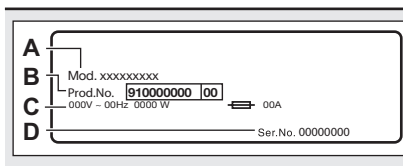

Arvokilpi 6 ilmoittaa mallin nimen (A), tuotenumeron (B), sähköarvot (C) sekä sarjanumeron (D).

4. TEKNISET TIEDOT

| | | |
|---|---|--|
| Mitat | Leveys/korkeus/kokonais- syvyys | 59.7 cm /87.0 cm /66.0 cm |
| Sähkökytkentä | Jännite Kokonaisvirta Sulake Taajuus | 230 V 2200 W 10 A 50 Hz |
| Suojaustaso kiinteiden hiukkasten ja kosteuden si- säntulon estämisessä, jonka suojapeite varmistaa, lukuun ottamatta niitä kohtia, joissa pienjännitelait- teilla ei ole mitään kosteussuojaa | | IPX4 |
| Vedensyöttö ¹⁾ | | Kylmä vesi |
| Vedenpaine | Vähimmäistaso Enimmäistaso | 0,5 bar (0,05 MPa) 10 bar (1,0 MPa) |
| Ympäristön lämpötila | Vähimmäistaso Enimmäistaso | 5 °C 35 °C |
| Enimmäispesumäärä | Cotton (Puuvilla) Synteettiset Villa | 10 kg. 4 kg. 1.5 kg. |
| Kuivien vaatteiden enimmäistäyttömäärä | Cotton (Puuvilla) Synteettiset Villa | 6 kg. 4 kg. 1 kg. |
| Linkousnopeus | Suurin linkousnopeus | 1551 kierrosta minuutissa |
| Tämä tuote sisältää ilmatiiviisti suljettua fluorattua kaasua HFC - R134a/GWP1430 0,14 kg. | | |

¹⁾ Liitä vedenottoletkut hanaan, jossa on 3/4" kierteitys.

5. ASENNUS



VAROITUS!

Lue turvallisuutta koskevat luvut.

5.1 Pakkauksen purkaminen



VAROITUS!

Poista kaikki pakkausmateriaalit ja kuljetustuet ennen laitteen asennusta.

**VAROITUS!**

Kun asetat koneen alas takapuolen nojaan, **odota noin 6 tuntia ennen sen käyttöä**. Täten varmistetaan kompressorin virheetön toiminta.

**VAROITUS!**

Käytä suojakäsineitä.

1. Poista ulkoinen suojakalvo. Käytä tarvittaessa leikkuria.

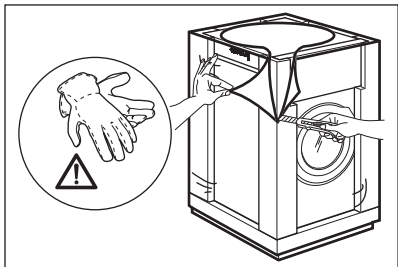

2. Poista pahvinen yläosa ja polystyreenimateriaalit.

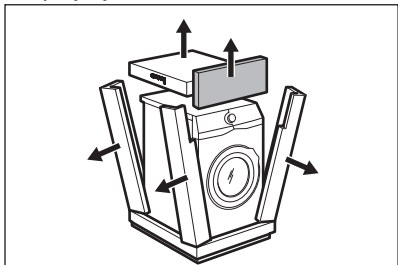

3. Poista sisäinen suojakalvo.

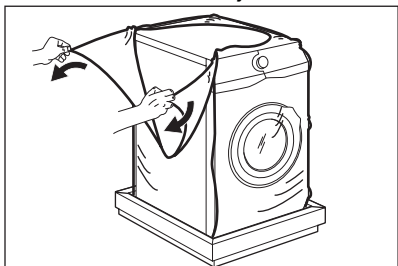

4. Avaa luukku ja poista polystyreenikappale luukun tiivisteestä ja tyhjennä rumpu.

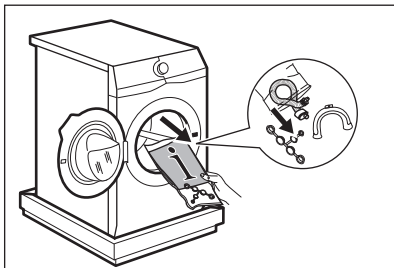

5. Aseta laite varoen alas sen takaosan varaan.
6. Aseta pakkauksen etummainen polystyreenikappale lattialle laitteen alle.



Varmista, etteivät letkut vaurioidu.

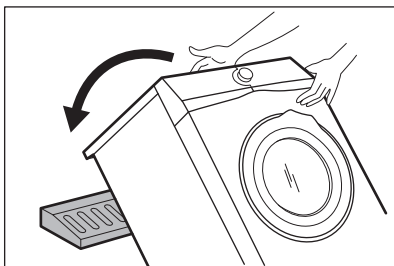

7. Poista polystyreenisuoja alaosasta.

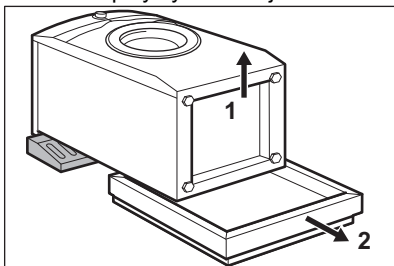

8. Nosta laite takaisin pystyasentoon.

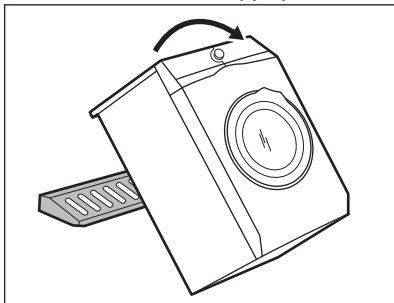

9. Irrota virtajohto ja tyhjennysletku letkunpidikkeistä.

i Tyhjennysletkusta tulee vettä. Tämä johtuu tehtaalla vedellä suoritetuista laitetesteistä.

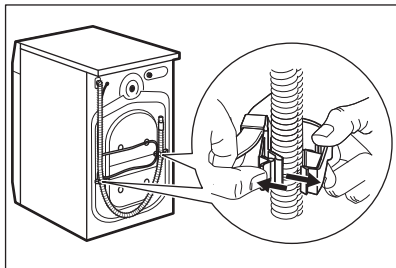

10. Irrota kolme pulttia koneen mukana toimitetulla ruuviavaimella.

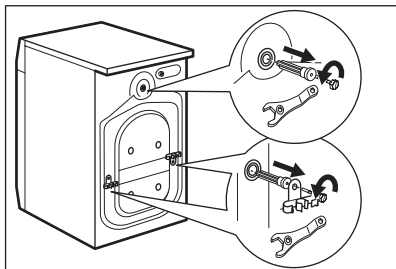

5.2 Asennus työtason alle

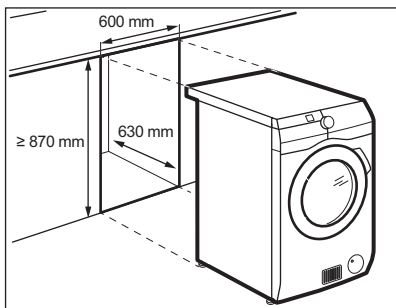

5.3 Laitteen sijoittaminen ja tasapainottaminen

1. Asenna laite tasaiselle, kovalle lattialle.

11. Vedä muoviset välikappaleet ulos.
12. Aseta ohjekirjapussissa olevat muovitulpat reikiin.

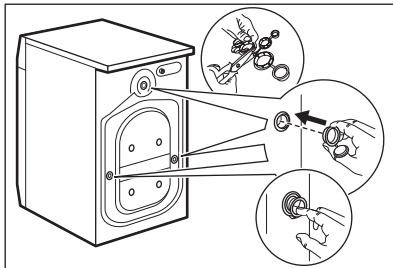

i Pakkausmateriaalit ja kuljetustuet kannattaa säilyttää mahdollisia tulevia laitteen siirtoja varten.

Laite voidaan asentaa erilleen muista kalusteista tai keittiön työtason alapuolelle oikean kokoiseen tilaan (katso kuva).



HUOMIO!

Älä asenna laitetta tiivistetyn syvennyksen sisälle. Varmista riittävä ilmankierto laitteen alaosasta.



HUOMIO!

Älä kiinnitä äänenvaimentimia (jos varusteena) ilmankierron takaamiseksi laitteen alapuolella.



Varmista, että matot eivät estä laitteen alapuolella olevaa ilmankiertoa. Varmista, ettei laite kosketa seinää tai viereisiä kalusteita.

2. Tasapainota laite löysäämällä tai kiristämällä jalvoja.



VAROITUS!

Älä aseta pahvi- tai puukappaleita tai vastaavia materiaaleja laitteen jalcojen alapuolelle sen tasapainottamiseksi.

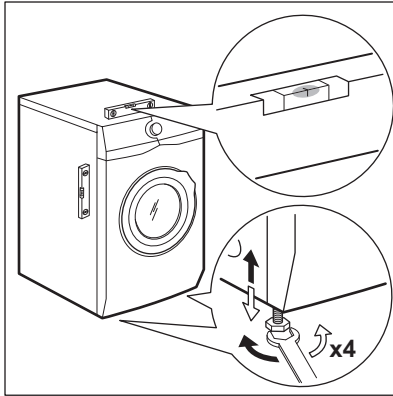

Laitteen on oltava tasapainossa ja vakaa.



Laitteen oikea tasapaino estää laitteen tärisemisen, käyntiäänet ja liikkumisen käytön aikana.



Käytä luvussa "Lisävarusteet" kuvattua lisävarustetta, kun laite asennetaan jalustalle. Lue laitteen ja lisävarusteen mukana toimitetut ohjeet tarkasti.

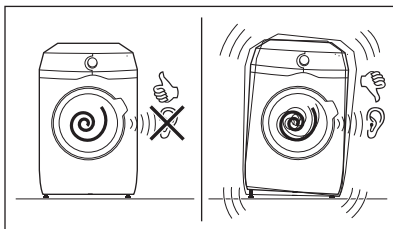

5.4 Tuloletku

1. Liitä vedenottoletku laitteen takaosaan.
2. Suuntaa se vasemmalle tai oikealle vesihanan sijainnista riippuen.

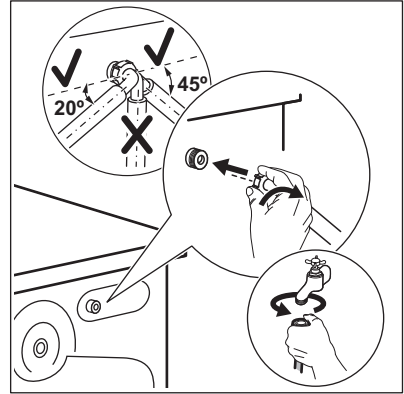

Varmista, ettei vedenottoletku ole pystyasennossa.

3. Löysää tarvittaessa rengasmutteria letkun asettamiseksi oikeaan asentoon.
4. Liitä vedenottoletku kylmävesihanaan, jossa on 3/4 tuuman kierteitys.

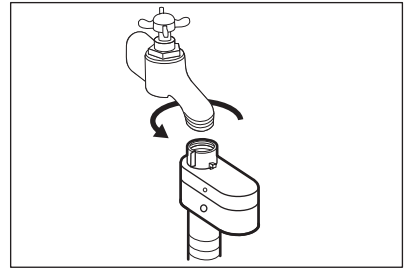

VAROITUS!

Tuloveden lämpötila ei saa ylittää 25 °C.



HUOMIO!

Varmista, ettei liitäännöissä ole vesivuotoja.

- i** Älä käytä jatkoletkua, jos vedenottoletku on liian lyhyt. Ota yhteyttä valtuutettuun huoltoliikkeeseen vedenottoletkun vaihtoa varten.

5.5 Vesiturvajärjestelmä

Vedenottoletkussa on vesiturvajärjestelmä. Tämä laite estää luonnollisesta kuluneisuudesta aiheutuvat letkun vesivuodot.

Ikkunan «A» punainen osio näyttää tämän vian.

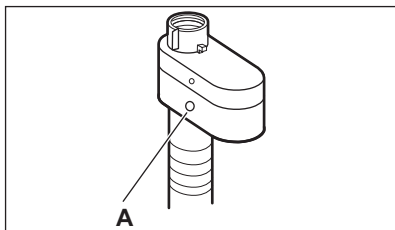

Jos vika esiintyy, sulje vesihana ja ota yhteys valtuutettuun huoltoliikkeeseen letkun vaihtoa varten.

5.6 Veden tyhjentäminen

Tyhjennysletkun tulee olla vähintään 60 cm:n ja korkeintaan 100 cm:n korkeudella lattiasta.

- i** Voit pidentää tyhjennysletkua enintään 400 cm. Ota yhteyttä valtuutettuun huoltopalveluun tyhjennysletkun vaihtamiseksi ja jatkeen saamiseksi.

Tyhjennysletku voidaan liittää eri tavoin:

1. Aseta tyhjennysletku U-muotoon ja aseta se muovisen letkunpidikkeen ympärille.

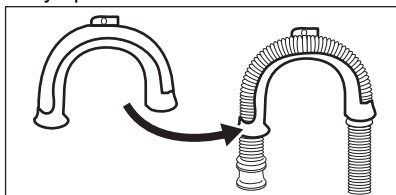

2. **Pesualtaan reunaan** - kiinnitä pidike vesihanaan tai seinään.

- i** Varmista, ettei muovinen letkunpidike liuku, kun vesi tyhjenee laitteesta.

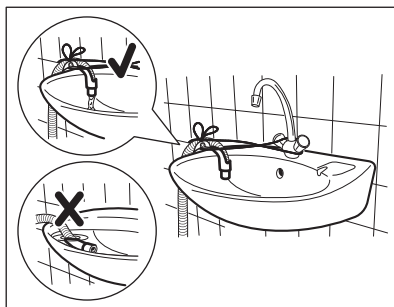

- i** Varmista, ettei tyhjennysletkun päätä ole upotettu veteen. Muutoin likaista vettä voi palata laitteeseen.

3. **Tuuletusaukolla varustettuun pystyputkeen** - Aseta tyhjennysletku suoraan tyhjennysputkeen. Katso kuva.

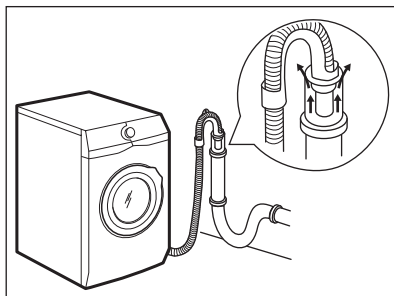

- i** Tyhjennysletkun päässä on aina oltava ilmarako, toisin sanoen tyhjennysputken sisähalkaisijan (vähintään 38 mm - vähintään 1,5") on oltava suurempi kuin letkun ulkohalkaisija.

4. Jos tyhjennysletkun pää näyttää tältä (ks. kuva), voit painaa sen suoraan pystyputkeen.

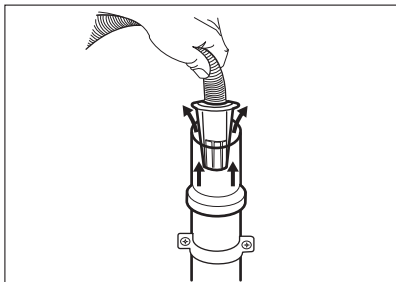

5. **Ilman muoviletkun ohjainta viemäriputkeen** - Aseta tyhjennysletku putkeen ja kiristä se kiinnittimellä. Katso kuva.

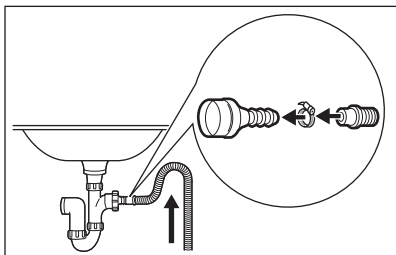

- i** Varmista, että tyhjennysletku on asennettu niin, että jäljelle jäävät hiukkaset eivät pääse altaasta laitteeseen.
6. Aseta letku **suoraan huoneen seinään rakennettuun tyhjennysputkeen** kiinnittimellä kiristäen.

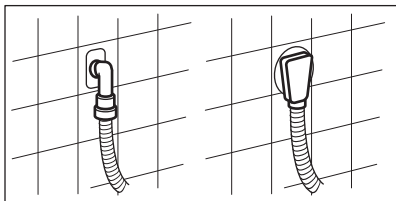

6. LISÄVARUSTEET

6.1 Saatavilla osoitteesta www.aeg.com/shop ja valtuutetulta jälleenmyyjältä

Lue laitteen ja lisävarusteen mukana toimitetut ohjeet tarkasti.

5.7 Sähköliitäntä

Pistoke voidaan liittää pistorasiaan asennuksen jälkeen.

Vaaditut sähköarvot on merkitty arvokilpeen sekä "Tekniset tiedot" - lukuun. Varmista, että ne soveltuvat käytettyyn verkkovirtalähteeseen.

Tarkista, että kodin sähköjärjestelmä kestää vaaditun maksimikuorman huomioiden myös muut käytössä olevat sähkölaitteet.

Kytke laite maadoitettuun pistorasiaan.

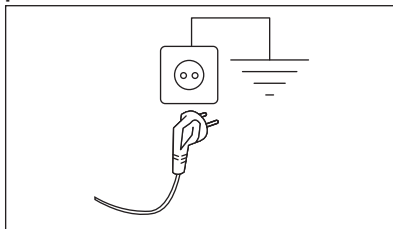

Kun laite on asennettu paikalleen, virtajohdon on oltava helpoppääsyisessä paikassa.

Ota yhteyttä valtuutettuun huoltoliikkeeseen sähkötöiden suorittamiseksi asennuksen yhteydessä.

Valmistaja ei vastaa millään tavalla vaurioista tai vahingoista, jotka ovat aiheutuneet edellä esitettyjen turvallisuusohjeiden laiminlyönnistä.

- i** Ainoastaan AEG:n hyväksymät asianmukaiset lisävarusteet takaavat laitteen turvallisuusstandardit. Jos hyväksymättömiä osia käytetään, korvausvaatimukset hylätään.

6.2 Kiinnityslevypakkaus

Jos asennat laitteen jonkin muun kuin AEG-yhtiön toimittamalle jalustalle, asenna laite kiinnityslevyihin.

Lue lisävarusteen mukana toimitetut ohjeet tarkasti.

7. KÄYTTÖPANEELI

7.1 Käyttöpaneelin kuvaus

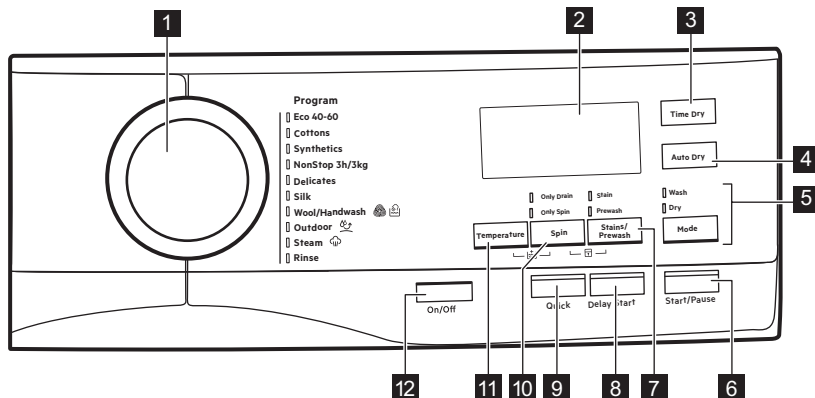

- | | |
|--|---|
| <p>1 Ohjelmanvalitsin</p> <p>2 Näyttö</p> <p>3 Kuivausaika-kosketuspainike (Time Dry)</p> <p>4 Kuivaustaso-kosketuspainike (Auto Dry)</p> <p>5 Pesu- ja kuivaustoiminnon kosketuspainike (Mode)</p> <ul style="list-style-type: none"> • Wash • Dry <p>6 Käynnistä/Tauko-kosketuspainike (Start/Pause)</p> <p>7 Tahrannoisto ja esipesu -kosketuspainike (Stains/Prewash)</p> | <ul style="list-style-type: none"> • Stain • Prewash <p>8 Ajastin-kosketuspainike (Delay Start)</p> <p>9 Ajansäästö-kosketuspainike (Quick)</p> <p>10 Linkousnopeuden alennus -kosketuspainike (Spin)</p> <ul style="list-style-type: none"> • Only Drain • Only Spin <p>11 Lämpötilan kosketuspainike (Temperature)</p> <p>12 Virtapainike (On/Off)</p> |
|--|---|

7.2 Näyttö

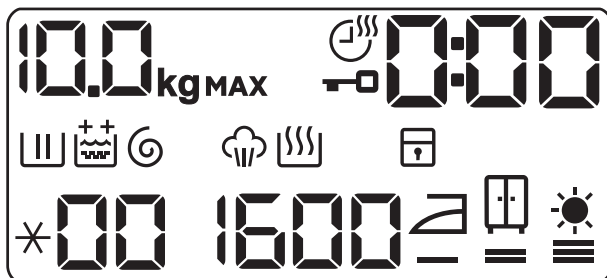

| | |
|------------|---|
| | Suurimman sallitun pyykintäyttömäärän merkkivalo. kg -kuvake vilkkuu pyykin määrän arvioinnin aikana (katso kappale "PROSENSE-täyttömäärätunnistus"). |
| MAX | Suurimman sallitun pyykintäyttömäärän merkkivalo. Vilkkuu, kun pyykintäyttö määrä ylittää valitun ohjelman ilmoitetun enimmäistäyttömäärän. Jos ohjelma suoritetaan rummun ollessa ylikuormitettu, myös MAX vilkkuu ohjelman päätyttyä. |
| | Kuivausajan merkkivalo. |
| | Luukku lukittu -merkkivalo. |
| | Digitaalinen merkkivalo voi näyttää seuraavat: <ul style="list-style-type: none"> • Ohjelman kesto (esim. 2:40, pesu- ja/tai kuivausvaihe). • Ajustettu aika (esim. 30' tai 2h). • Ohjelman loppu (0). • Varoituskoodi (esim. E20). |
| | Pesuvaiheen merkkivalo: vilkkuu esipesu- ja pesuvaiheen aikana. |
| | Huuhteluvaiheen merkkivalo. Merkkivalo vilkkuu huuhteluvaiheen aikana. |
| | Pysyvä Lisähuuhtelu-lisätoiminto: <ul style="list-style-type: none"> • – yksi lisähuuhtelu. • – kaksi lisähuuhtelua. |
| | Linkous- ja tyhjennysvaiheen merkkivalo. Merkkivalo vilkkuu linkous- ja tyhjennysvaiheen aikana. |
| | Höyrytysvaiheen merkkivalo. |
| | Kuivausvaiheen merkkivalo. |

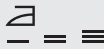
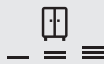
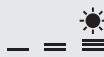
| | |
|---|--|
|  | Lapsilukon merkkivalo. |
| *00 | Lämpötilan merkkivalo. ✖-merkkivalo syttyy, kun asetat kylmäpesun. |
| 1600 | Linkousnopeuden merkkivalo. |
|  | Silityskuiva-merkkivalo. |
|  | Kaappikuiva-merkkivalo. |
|  | Lisäkuivaus-merkkivalo. |

8. SÄÄTIMET JA PAINIKKEET

8.1 On/Off

Laitte voidaan kytkeä päälle tai pois päältä painamalla tätä painiketta muutaman sekunnin ajan. Kaksi erilaista äänimerkkiä kuuluu, kun laite kytketään päälle tai pois päältä.

Koska Valmiustila-toiminto kytkee laitteen joissakin tapauksissa automaattisesti pois päältä energiankulutuksen vähentämiseksi, laitteen kytkeminen uudelleen päälle voi olla tarpeen.

Katso lisätietoa luvun "Päivittäinen käyttö" kohdasta "Valmiustila".

8.2 Johdanto

-  Lisätoimintoja/toimintoja ei voi valita kaikissa pesuohjelmissa. Tarkista lisätoimintojen/toimintojen ja pesuohjelmien yhteensopivuus kappaleesta "Ohjelmataulukko". Lisätoiminto/toiminto voi poissulkea toisen toiminnon, laite ei tällöin mahdollista yhteensopimattomien lisätoimintojen/toimintojen asettamista samanaikaisesti. Varmista, että näyttö ja kosketuspainikkeet ovat aina puhtaita ja kuivia.

8.3 Temperature

Kun valitset pesuohjelman, laite ehdottaa automaattisesti oletuslämpötilaa.

Kosketa tätä painiketta toistuvasti, kunnes haluamasi lämpötila tulee näkyviin näyttöön.

Kun näytössä näkyy merkkivalo ✖ ja – –, laite ei lämmitä vettä.

8.4 Spin

Kun ohjelma asetetaan, laite asettaa automaattisesti ohjelman maksimilinkousnopeuden.

Kosketa tätä painiketta toistuvasti, kun haluat:

- **Laskea linkousnopeutta.**

 Näytössä näkyy vain asetetun ohjelman tarjoamat linkousnopeudet.

- **Aseta Pelkkä tyhjennys - lisätoiminto (Pesu-, huuhtelu- ja linkousvaiheiden ohitus):** Only Drain.
Laitte suorittaa vain valitun pesuohjelman tyhjennysvaiheen. Näyttöön syttyvät merkkivalot – – (kylmä), – – – (ei linkousta) ja .

- **Aseta Pelkkä linkous -lisätoiminto (Pesu- ja huuhteluvaiheiden ohitus):** Only Spin.



Valitse pyykeihin sopiva pesuohjelma ennen tämän lisätoiminnon asettamista. Laite suorittaa pyykeihin parhaiten sopivan linkousohjelman (esim. valitse keinokuitujen kohdalla ensin Synteettiset - pesuohjelma ja sitten Only Spin -lisätoiminto).

Laite suorittaa ainoastaan valitun pesuohjelman linkousvaiheen. Näytössä näkyy linkousnopeus, lisäksi merkkivalo — (kylmä) ja vaiheen merkkivalo syttyvät.

8.5 Stains/Prewash

Kytke toinen lisätoiminnoista päälle painamalla tätä painiketta toistuvasti.

Vastaava merkkivalo syttyy näyttöön.

- **Stain**

Valitse tämä lisätoiminto, kun haluat lisätä ohjelmaan tahranpoistovaiheen erittäin likaisten tai tahrantuneiden pyykkien käsittelemiseksi tahranpoistoaineella.

Annostelee tahranpoistoaine lokeroon . Kone annostelee tahranpoistoaineen vastaavan pesuohjelman vaiheen aikana.



Tämä lisätoiminto ei ole käytettävissä alle 40 °C ohjelmissa.

- **Prewash**

Lisää käyttämällä tätä lisätoimintoa ohjelmaan 30 °C esipesuvaihe ennen pesuvaihetta.

Tämän lisätoiminnon käyttöä suositellaan, kun pyykki on erittäin likaista (erityisesti jos siinä on hiekkaa, pölyä, mutaa tai muita kiinteitä hiukkasia).



Lisätoiminnot voivat pidentää ohjelman kestoa.



Näitä kahta lisätoimintoa ei voi asettaa samanaikaisesti.

8.6 Delay Start

Tällä lisätoiminnolla voit ohjelmoida ohjelman käynnistymään sinulle sopivana ajankohtana.

Aseta haluamasi ajastus koskettamalla painiketta toistuvasti. Aika kasvaa 30 minuutin portain 90 minuuttiin saakka ja 2 tunnista 20 tuntiin.

Kun olet käynnistänyt ohjelman Start/ Pause -painikkeella, valittu ajastus näkyy näytöllä ja laite alkaa laskea aikaa.

8.7 Quick

Tällä lisätoiminnolla voit vähentää ohjelman kestoa.

- Jos pyykki ovat normaali- tai vähän likaisia, pesuohjelman lyhentäminen voi olla kannattavaa. Kosketa tätä painiketta **kerran** keston lyhentämiseksi.
- Jos pyykkiä on vähemmän, kosketa tätä painiketta **kaksi kertaa** pikaohjelman asettamiseksi.

Ohjelman kesto päivittyy näytössä sen mukaan.

Kun tämä painike asetetaan, painikkeen yläpuolella oleva merkkivalo syttyy.



Tämän lisätoiminnon avulla voidaan myös lyhentää höyryohjelman kestoa.

8.8 Time Dry

Kun ohjelma sisältää tämän valinnan, paina tätä painiketta asettaaksesi kuivattavalle pyykille sopivan ajan (katso taulukko "Ajastettu kuivaus"). Asetettu arvo näkyy näytössä.

Jokainen tämän painikkeen napautus lisää arvoa viidellä minuutilla.



Et voi asettaa kaikkia aika-arvoja eri pyykeille.

8.9 Auto Dry

Aseta jokin laitteen ehdottamasta 3 automaattisesta kuivaustasosta tätä painiketta koskettamalla.

Näyttöön syttyä vastaavan kuivaustason merkkivalo:

-  =  ≡ **Silityskuiva:** silitettävä pyykki.
-  =  ≡ **Kaappikuiva:** kaappiin asetettava pyykki.
-  =  ≡ **Erittäin kuiva:** täysin kuivattava pyykki.



Kaikkia automaattisia tasoja ei voida asettaa kullekin pyykkityypille.

8.10 Mode

Tämän painikkeen ansiosta ohjelma voi suorittaa seuraavat:

- **Vain pesu** : Wash merkkivalo palaa.
- **Pesu ja kuivaus** : Wash ja Dry -merkkivalot syttyvät.
- **Vain kuivaus** : Dry merkkivalo palaa.



8.11 Start/Pause





Käynnistä, keskeytä laite tai käynnissä oleva ohjelma koskettamalla Start/Pause-painiketta.

9. OHJELMAT

9.1 Ohjelmataulukko

| Ohjelma Oletuslämpötila Lämpötila-alue | Viitteellinen linkousno- peus Linkousno- peuden as- teikko | Enim- mäis- kuorma | Ohjelman kuvaus |
|--|--|--------------------------|--|
| Eco 40-60 (Pelkkä pesu -tila) 40 °C ¹⁾ | 1600 kierros- ta minuutissa 1600 kierros- ta minuutissa – 400 kierros- ta minuutissa | 10 kg | Valkoinen ja värillinen puuvilla. Normaali-, erittäin ja vähän likainen pyykki. |
| Eco 40-60 + Kaappikuivatase (Pesu ja kuivaus -tila) 40 °C ²⁾ | 1600 kierros- ta minuutissa 1600 kierros- ta minuutissa – 1000 kierros- ta minuutissa | 6 kg | |
| Eco 40-60 + Kaappikuivatase (Pelkkä kuivaus -tila) | - | 6 kg | Valkoinen ja värinpitävä puuvilla. |

| Ohjelma Oletuslämpötila Lämpötila-alue | Viitteellinen linkousno- peus Linkousno- peuden as- teikko | Enim- mäis- kuorma | Ohjelman kuvaus |
|--|---|--------------------------|---|
| Puuvilla 40 °C 95 °C – Kylmä | 1600 kierros- ta minuutissa 1600 kierros- ta minuutissa – 400 kierros- ta minuutissa | 10 kg | Valkoinen ja värillinen puuvilla. Normaali-, erittäin ja vähän likainen pyykki. |
| Synteettiset 40 °C 60 °C – Kylmä | 1200 kierros- ta minuutissa 1200 kierros- ta minuutissa – 400 kierros- ta minuutissa | 4 kg. | Siliävät tai sekapyykki. Normaalisti likai- nen pyykki. |
| NonStop 3h/3kg 30 °C 40 °C – 30 °C | 1200 kierros- ta minuutissa | 3 kg | Sekapyykki (puuvilla ja keinokuitu). Täydellinen lyhyt ohjelma enintään 3 kg:n pyykkimäärän pesemiseksi ja kuivaami- seksi yhdellä kertaa. Se kestää vain kol- me tuntia. Lisäksi merkkivalo  syttyy näyttöön. |
| Hellävarainen 30 °C 40 °C – Kylmä | 1200 kierros- ta minuutissa 1200 kierros- ta minuutissa – 400 kierros- ta minuutissa | 2 kg. | Arkalaatuiset tekstiilit (esim. akryyli, viskoosi ja sekapyykki), jotka edellyt- ävät hellävaraisempaa pesua. Nor- maali- ja vähän likainen pyykki. |
| Silkki 30 °C | 1000 kierros- ta minuutissa 1000 kierros- ta minuutissa – 400 kierros- ta minuutissa | 0.5 kg | Koneella ja käsin pestävät silkkipyykki sekä muut arkalaatuiset tekstiilit. Mah- dollistaa arkalaatuisimpienkin tekstiilien käsittelemisen rummun äärimmäisen ke- vyen liikkeen ansiosta. Vähennä rypyyjä suorittamalla täydellinen pesu- ja kui- vausohjelma. |
|  Villa/Käsinpesu 40 °C 40 °C – Kylmä | 1200 kierros- ta minuutissa 1200 kierros- ta minuutissa – 400 kierros- ta minuutissa | 1.5 kg. | Konepestävä villa, käsin pestävä villa ja muut tekstiilit, joissa on merkintä "Kä- sinpesu" ³⁾ |

| Ohjelma Oletuslämpötila Lämpötila-alue | Viitteellinen linkousno- peus Linkousno- peuden as- teikko | Enim- mäis- kuorma | Ohjelman kuvaus |
|--|---|--------------------------|---|
|  Outdoor 30 °C 40 °C – Kylmä | 1200 kierros- ta minuutissa 1200 kierros- ta minuutissa – 400 kierros- ta minuutissa | 2 kg. | <p> Älä käytä huuhteluainetta ja varmista, ettei pesuainelokerossa ole huuhteluainejäämiä.</p> <p>Ulkovaatteet, tekniset, urheilukankaat, vettä hylkivät ja hengittävät takit, irrotettavalla fleece-kerroksella tai sisällä varustetut ulkoilutakit.</p> <p> Pesu- ja kuivausohjelmassa kuivausvaihe toimii myös vettä hylkivän pinnan käsittelynä. Varmista, että tekstiilin hoito-ohje merkintä sallii rumpukuivauksen.</p> |
|  Höyry | - | 1 kg. | <p>Höyryohjelmat⁴⁾</p> <p>Höyrykäsittely on mahdollinen kuiva- tuille, pestyille tai kerran käytetyille pyy- kille. Kyseiset ohjelmat voivat vähentää ryppyjä ja hajuja, ja ne voivat tehdä vaatteista pehmeämpiä.</p> <p>Älä käytä mitään pesuainetta. Tarvit- taessa poista tahrat pesemällä tai pai- kallisesti käytettävällä tahrannoistoi- neella.</p> <p>Höyryohjelmat eivät suorita hygieeni- siä ohjelmavaiheita.</p> <p>Älä valitse höyryohjelmaa seuraavan- laisille tekstiileille:</p> <ul style="list-style-type: none"> • Alle 40 °C lämpötilassa pestävät vaat- teet. • Vaatteet, joiden hoito-ohjemerkin- nössä ei ole mainintaa vaateen sopivuus- desta rumpukuivaukseen. • Merkinnällä "Vain kuivapesu" varuste- tut tekstiilit. |

| Ohjelma Oletuslämpötila Lämpötila-alue | Viitteellinen linkousno- peus Linkousno- peuden as- teikko | Enim- mäis- kuorma | Ohjelman kuvaus |
|--|---|--------------------------|---|
| Huuhtelu | 1600 kierros- ta minuutissa 1600 kierros- ta minuutissa – 400 kierros- ta minuutissa | 10 kg. | Pyykkien huuhtelu ja linkous. Kaikki muut tekstiilit paitsi villa ja erittäin arkalaatuiset tekstiilit. Alenna linkousnopeutta pyykin laadun mukaan. |

1) **Euroopan unionin komission asetuksen 2019/2023 mukaan.** Tämä ohjelma pystyy pesemään lämpötilassa 40 °C tai 60 °C pestävän normaalilikaisen puuvillapyykin samanaikaisesti yhdellä ohjelmalla käyttäessä oletuslämpötilaa ja -linkousnopeutta ainoastaan pesutilassa nimelliskapasiteetilla 10 kg.



Katso pyykin lämpötila, ohjelman kesto sekä muut tiedot luvusta "Kulutusarvot".

Energiankulutuksen kannalta tehokkaimpia ohjelmia ovat yleensä alhaisempaa lämpötilaa käyttävät ja pideempään kestävät ohjelmat.

2) **Euroopan unionin komission asetuksen 2019/2023 mukaan.** Tämä ohjelma pesee lämpötilassa 40 °C tai 60 °C pestävän normaalilikaisen puuvillapyykin samanaikaisesti yhdellä ohjelmalla, ja kuivausvaiheen jälkeen pyykki voidaan asettaa välittömästi kaappiin käyttäessä oletuslämpötilaa ja -linkousnopeutta pesu- ja kuivaustilassa nimelliskapasiteetilla 6 kg ja Kaappikuiva-tasolla.

3) Tämän ohjelman aikana rumpu pyörii hitaasti hellävaraista käsittelyä varten. Voi vaikuttaa siltä, että rumpu ei pyöri tai se ei pyöri kunnolla, mutta tämä on kuitenkin normaalia tälle ohjelmalle.

4) Jos asetat höyryohjelman pyykkien ollessa kuivia, ohjelman päätyttyä pyykki saattavat tuntua kosteilta. On parempi antaa pyykin olla kosketuksessa raittiiseen ilmaan noin 10 minuuttia, jotta kosteus haihtuu pois. Kun ohjelma on päättynyt, poista pyykki viivyttämättä pesukoneen rummusta. Höyryohjelman jälkeen vaatteet voivat joka tapauksessa vaatia silitystä, mutta niiden silittäminen on helpompaa.

Ohjelmavaihtoehtojen yhteensopivuus

| Ohjelma | Eco 40-60 | Puuvilla | Synteettiset | NonStop 3h/3kg | Hellävarainen | Silkki | Villa/Käsinpesu | Outdoor | Höyry | Huuhtelu |
|---------------|-----------|----------|--------------|----------------|---------------|--------|-----------------|---------|-------|----------|
| Lisätoiminnot | | | | | | | | | | |
| Spin | ■ | ■ | ■ | | ■ | ■ | ■ | ■ | | ■ |
| Only Drain | ■ | ■ | ■ | | ■ | | ■ | ■ | | |

| Ohjelma | Eco 40-60 | Puuvilla | Synteettiset | NonStop 3h/3kg | Hellävarainen | Siikki |  Villa/Käsinpesu |  Outdoor |  Höyry | Huuhtelu |
|--|-----------------|----------|--------------|----------------|---------------|--------|---|---|---|----------|
| Lisätoiminnot | | | | | | | | | | |
| Only Spin ¹⁾ | ■ | ■ | ■ | | ■ | | ■ | ■ | | |
|  Lisähuuhtelu | ■ | ■ | ■ | ■ | ■ | | | ■ | | ■ |
| Prewash | ■ | ■ | ■ | | | | | | | |
| Stain ²⁾ | ■ | ■ | ■ | | | | | | | |
| Delay Start | ■ | ■ | ■ | ■ | ■ | ■ | ■ | ■ | ■ | ■ |
| Quick ³⁾ | ■ | ■ | ■ | | ■ | | | | ■ | |
| Time Dry | ■ | ■ | ■ | | ■ | ■ | ■ | ■ | | |
| Auto Dry | ■ ⁴⁾ | ■ | | | | | | | | |

1) Valitse pyykkeihin sopiva pesuohjelma ennen tämän lisätoiminnon asettamista. Laite suorittaa pyykkeihin parhaiten sopivan linkousohjelman (esim. valitse keinokuitujen kohdalla ensin Synteettiset -pesuohjelma ja sitten Only Spin -lisätoiminto).

2) Tämä lisätoiminto ei ole käytettävissä alle 40 °C:n ohjelmissa.

3) Jos asetat lyhimmän keston, suosittelemme vähentämään pyykkimäärää. Voit täyttää laitteen kokonaan, mutta pesutulos voi kuitenkin heikentyä.

4) Silityskuiva ei ole saatavilla tässä ohjelmassa.

Kullekin ohjelmalle soveltuvat pesuaineet

| Ohjelma | Yleiskäyttöinen pesu- jauhe ¹⁾ | Yleinen nes- tepesuaine | Värillisen pyykin nes- tepesuaine | Hienopyyk- ki, villavaat- teet | Erikois |
|-----------|--|----------------------------|---|--------------------------------------|---------|
| Eco 40-60 | ▲ | ▲ | ▲ | -- | -- |
| Puuvilla | ▲ | ▲ | ▲ | -- | -- |

| Ohjelma | Yleiskäyttöinen pesujauhe ¹⁾ | Yleinen nestepesuaine | Väriyllisen pyykin nestepesuaine | Hienopyykin, villavaatteet | Erikois |
|-----------------|---|-----------------------|----------------------------------|----------------------------|---------|
| Synteettiset | ▲ | ▲ | ▲ | -- | -- |
| NonStop 3h/3kg | -- | ▲ | ▲ | -- | -- |
| Hellävarainen | -- | -- | -- | ▲ | ▲ |
| Silkki | -- | -- | -- | ▲ | ▲ |
| Villa/Käsinpesu | -- | -- | -- | ▲ | ▲ |
| Outdoor | -- | -- | -- | ▲ | ▲ |

1) Pesujauheen käyttöä suositellaan yli 60 °C lämpötilassa.

▲ = Suositeltu

-- = Ei suositeltu

9.2 Woolmark Wool Care - Sininen



- Tämän pesukoneen villapesuohjelma on The Woolmark Company -yhtiön

hyväksymä merkillä "käsinpesu" varustettujen villatekstiilien pesuun, kun vaatteet pestään vaateen lapun ja tämän pesukoneen valmistajan ohjeiden mukaisesti. M1230.

- The Woolmark Company on testannut ja hyväksynyt tämän koneen villaohjelman. Ohjelma sopii "käsinpesu" -merkillä varustettujen villavaatteiden kuivaamiseen edellyttäen, että vaatteet pestään Woolmark-hyväksynnän saanutta käsinpesuohjelmaa käyttäen ja kuivataan valmistajan ohjeita noudattaen. M1399.

Woolmark-symboli on lukuisten eri maiden sertifiointimerkki.

9.3 Automaattinen kuivaus



Alustavat ohjelmien kestoajat Auto Dry -lisätoiminnolla ovat pelkkiä arvioita, ja todellinen kuivausaika voi poiketa esitetystä ajasta.

| Kuivuustaso | Tekstiilityyppi | Täyttö |
|---|---|---------------|
| Extra Torrt (Erittäin Kuiva) Pyyheliinakankaille | Puuvilla ja vuodevaatteet (kylpytakit, pyyhkeet, jne.) | enintään 6 kg |

| Kuivuustaso | Tekstiilityyppi | Täyttö |
|--|---|-----------------|
| Skåptorrt (Kaappikuiva) Kaappiin asetettaville tekstiileille | Puuvilla ja vuodevaatteet (kylpytakit, pyyhkeet, jne.) | enintään 6 kg |
| | Synteettiset ja sekapyykki (neulepuserot, puserot, alusvaatteet, liina- ja vuodevaatteet) | enintään 4 kg |
| | Herkät tekstiili (akryyli, viskoosi ja arkalaa- tuinen sekapyykki) | enintään 2 kg |
| | Villa (villapuserot) | enintään 1 kg |
| | Ulkoiluvaatteet (ulkovaatteet, tekniset, urheilukankaat, vettä hylkivät ja hengittävät takit, ulkoilutakit) | enintään 2 kg |
| | Silkki (silkki-vaatteet ja erittäin arka- laatuiset vaatteet) | enintään 0,5 kg |
| Stryktorrt (Silityskuiva) Sopii silitettäville vaatteille | Puuvilla ja vuodevaatteet (lakanat, pöytäliinat, paidat, jne.) | enintään 6 kg |

9.4 Ajastettu kuivaus

| Kuivuustaso | Tekstiilityyppi | Pyykki- määrä (kg) | Lin- kous- no- peus (kier- rosta mi- nuu- tissa) | Ehdotettu kesto, mi- nuuttia |
|--|--|--------------------------|--|------------------------------------|
| Extra Torrt (Erittäin Kuiva) Pyyheliinakan- kaille | Puuvilla ja vuodevaatteet (kylpytakit, pyyhkeet, jne.) | 6 | 1600 | 280 - 300 |
| | | 4 | 1600 | 170 - 190 |
| | | 2 | 1600 | 120 - 130 |
| Skåptorrt (Kaappikuiva) Kaappiin asetet- taville tekstiileil- le | Puuvilla ja vuodevaatteet (kylpytakit, pyyhkeet, jne.) | 6 | 1600 | 270 - 290 |
| | | 4 | 1600 | 160 - 180 |
| | | 2 | 1600 | 110 - 120 |



| Kuivuustaso | Tekstiilityyppi | Pyyki- mä- rä (kg) | Lin- kous- no- peus (kier- rosta mi- nuu- tissa) | Ehdotettu kesto, mi- nuuttia |
|--|---|-----------------------------|--|------------------------------------|
| | Synteettiset ja sekapyykki (neulepuserot, puserot, alusvaatteet, lii- na- ja vuodevaatteet) | 4 | 1200 | 170 - 190 |
| | | 2 | 1200 | 100 - 120 |
| | Fintvätt (Hellävarainen) (akryyli, viskoosi ja arkalaatuinen seka- pyykki) | 2 | 1200 | 140 - 160 |
| | | 1 | 1200 | 70 - 90 |
| | Ylle (Villa) (villapuserot) | 1 | 1200 | 90 - 110 |
| | Ulkoiluvaatteet (ulkovaatteet, tekniset, urheilukankaat, vettä hylkivät ja hengittävät takit, ulkoil- utakit) | 2 | 1200 | 140 - 160 |
| | | 1 | 1200 | 90 - 110 |
| | Silkki (silkki-vaatteet ja erittäin arkalaatuiset vaatteet) | 0,5 | 1000 | 60 - 80 |
| Stryktorrt (Sili- tyskuiva) Sopii silitettäville vaatteille | Puuvilla ja vuodevaatteet (lakanat, pöytäliinat, paidat, jne.) | 6 | 1600 | 160 - 180 |
| | | 4 | 1600 | 100 - 120 |
| | | 2 | 1600 | 50 - 60 |

10. KÄYTTÖÖNOTTO



Voit huomata laitteessa hiukan vettä asennuksen aikana tai ennen ensimmäistä käyttökertaa. Vesi on jäänyt tehtaalla suoritetusta täydellisestä toimintatestistä, jonka avulla taataan koneen täydellinen kunto ja virheetön toiminta ennen sen toimitusta asiakkaalle.

1. Varmista, että kaikki kuljetuspultit on poistettu laitteesta.
2. Varmista, että verkkovirtalähde on käytettävissä ja vesihana on auki.

3. Lisää merkillä  merkittyyn pesuainelokeroon kaksi litraa vettä. Tämä aktivoi tyhjennysjärjestelmän.
4. Lisää pieni määrä pesuainetta merkillä  merkittyyn pesuainelokeroon.
5. Aseta puuvillalle tarkoitettu pesuohjelma ja valitse korkein lämpötila, älä kuitenkaan lisää pyykkiä koneeseen. Tällöin poistetaan mahdolliset liat rummista ja pesualtaasta.

11. ASETUKSET

11.1 Lapsilukko

Tämän lisätoiminnon avulla voit estää lasten leikkimisen käyttöpaneelilla.

- Kytke tämä lisätoiminto **päälle/pois päältä** koskettamalla samanaikaisesti painiketta Spin ja Stains/Prewash, kunnes  -merkkivalo syttyy/sammuu näyttöön.

Tämä lisätoiminto voidaan kytkeä päälle:

- Kun olet koskettanut Start/Pause -painiketta: kaikki painikkeet ja ohjelmanvalitsin poistuvat käytöstä (painiketta On/Off lukuun ottamatta).
- Ennen Start/Pause -painikkeen koskettamista: laite ei voi käynnistyä.

Laite säilyttää tämän lisätoiminnon valinnan, kun kytket sen pois toiminnasta.

11.2 Äänimerkit

Laitteessa on erilaisia äänimerkkejä, jotka aktivoituvat seuraavissa tapauksissa:

- Laitteen kytkeminen toimintaan (erityinen lyhyt äänimerkki).
- Laitteen kytkeminen pois toiminnasta (erityinen lyhyt äänimerkki).
- Painikkeiden painaminen (napsahdusääni).
- Virheellinen valinta (kolme lyhyttä äänimerkkiä).

- Ohjelma on päättynyt (äänimerkki sarjat noin kahden minuutin ajan).
- Laitteen toimintahäiriö (äänimerkki sarjat noin viiden minuutin ajan).



Voit kytkeä äänimerkit **pois käytöstä / käyttöön** koskettamalla painiketta Stains/Prewash ja Delay Start samanaikaisesti noin kuuden sekunnin ajan, kun ohjelma on päättynyt.



Jos kytket äänimerkit pois päältä, ne toimivat laitteen toimintahäiriön yhteydessä.

11.3 Pysyvä lisähuuhtelu

Tämän lisätoiminnon avulla voit asettaa yhden lisähuuhtelun tai kaksi lisähuuhtelua pysyvästi uuteen ohjelmaan.

- Kosketa samanaikaisesti painiketta Temperature ja Spin kerran yhden lisähuuhtelun lisäämiseksi.  tulee näkymään näyttöön.
- Kosketa samanaikaisesti painiketta Temperature ja Spin kaksi kertaa kahden lisähuuhtelun lisäämiseksi.  tulee näkymään näyttöön.
- Kosketa samanaikaisesti painiketta Temperature ja Spin kolme kertaa lisähuuhteluiden poistamiseksi. Näytössä näkyy vain .

12. PÄIVITTÄINEN KÄYTTÖ



VAROITUS!

Lue turvallisuutta koskevat luvut.

12.1 Laitteen kytkeminen toimintaan

1. Kytke pistoke verkkopistorasiaan.
2. Avaa vesihana.
3. Paina On/Off -painiketta muutaman sekunnin ajan käynnistääksesi laitteen. Painikkeen Start/Pause merkkivalo alkaa vilkkua.

Ohjelmanvalitsin on säädetty automaattisesti oletusohjelman kohdalle ja ainoastaan merkkivalo Wash palaa Mode-painikkeen yläpuolella.

Näytössä näkyy maksimitäyttömäärä, oletuslämpötila, maksimilinkousnopeus, ohjelmavaiheiden merkkivalot sekä ohjelman kesto.

12.2 Koneen täyttö

1. Avaa laitteen luukku.
2. Ravista vaatteita ennen kuin asetat ne laitteeseen.
3. Laita pyykki koneeseen yksi vaatekappale kerrallaan.

Varmista, ettei rummussa ole liikaa pyykkiä.

4. Sulje luukku hyvin.

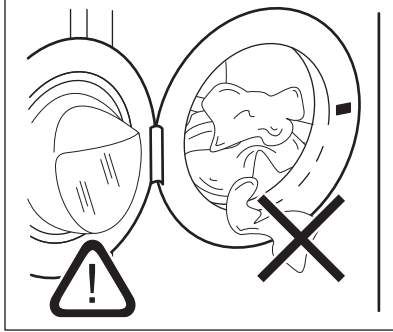

HUOMIO!

Varmista, etteivät pyykki jää tiivisteen ja luukun väliin. Olemassa on vesivuodon tai pyykkien vahingoittumisen vaara.



HUOMIO!

Erittäin öljyisten ja rasvaisten tahrojen pesu voi vahingoittaa pesukoneen kumiosia.

12.3 Pesuaineen ja lisäaineiden annostelu

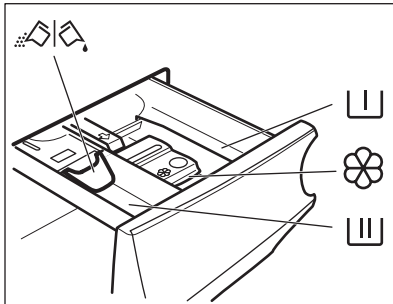

Esipesuvaiheen, liotusohjelman ja tahranpoistoaineen lokero.



Pesuvaiheen lokero.



Nestemäisten lisäaineiden lokero (huuhteluaine, tärkki).

MAX

Nestemäisten lisäaineiden maksimitaso.



Pesujauheen tai nestemäisen pesuaineen läppä.



Noudata aina pesuainepakkaukseen merkittyjä ohjeita. Merkittyä maksimitasoa (**MAX**) ei kuitenkaan ole suositeltavaa ylittää. Kyseinen määrä takaa kuitenkin parhaat pesutulokset.



Poista pesuainejäämät tarvittaessa pesuainelokerosta pesuohjelman jälkeen.

12.4 Tarkista pesuaineläpän sijainti

1. Vedä pesuainelokeroa auki, kunnes se pysähtyy.
2. Poista lokero painamalla vipua alaspäin.

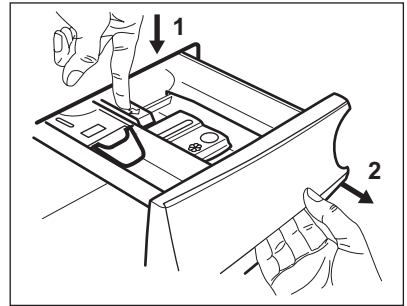

3. Jos käytät jauhepesuainetta, käännä läppä ylöspäin.

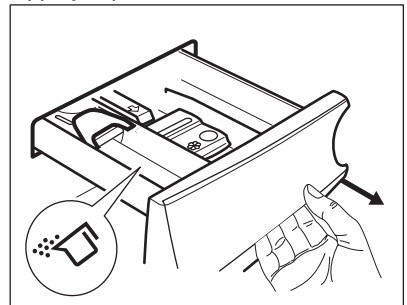

4. Jos käytät nestemäistä pesuainetta, käännä läppä alaspäin.

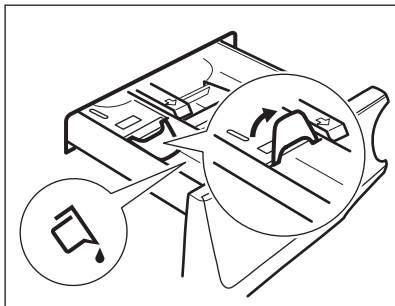

Kun läppä on ALHAALLA:

- Älä käytä hyytelömäisiä tai paksuja nestemäisiä pesuaineita.
 - Älä aseta nestemäistä pesuainetta yli läpän maksimirajan.
 - Älä aseta esipesuvaihetta.
 - Älä aseta ajastettua käynnistymistä.
5. Mittaa pesuaineet ja huuhteluaine.
 6. Sulje pesuainelokero varovasti.

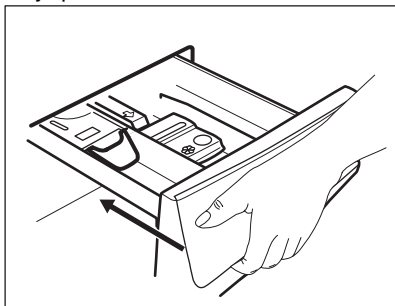

Varmista, ettei läppä muodosta estettä, kun suljet lokeron.

12.5 Ohjelman asettaminen

1. Käännä ohjelmanvalitsin haluamasi pesuohjelman kohdalle. Vastaavan pesuohjelman merkkivalo syttyy. Painikkeen Start/Pause merkkivalo alkaa vilkkua. Näytössä näkyy ohjelman ilmoitettu maksimitäyttömäärä, oletuslämpötila, maksimilinkousnopeus, pesuvaiheen

merkkivalot (kun käytettävissä) sekä viitteellinen ohjelman kesto.

2. Voit muuttaa lämpötilaa ja/tai linkousnopeutta koskettamalla vastaavia painikkeita.
3. Voit halutessasi asettaa yhden tai useamman lisätoiminnon koskettamalla vastaavia painikkeita. Vastaavat merkkivalot syttyvät näyttöön ja annetut tiedot muuttuvat sen mukaisesti.



Ainoastaan pesutoimintoa käyttäessä tulee varmistaa, että vain Wash Painikkeen Mode merkkivalo alkaa vilkkua.



Jos valinta **ei ole mahdollinen**, merkkivalo ei syty ja laitteesta kuuluu äänimerkki.

12.6 Ohjelman käynnistys

Käynnistä ohjelma koskettamalla Start/ Pause -painiketta.

Vastaava merkkivalo lakkaa vilkkumasta ja jää palamaan.

Käynnissä olevan vaiheen merkkivalo alkaa vilkkua näytössä.

Ohjelma käynnistyy, luukku on lukittu.

Näytössä näkyy merkkivalo



Tyhjennyspumppu voi toimia lyhyen aikaa hieman ennen laitteen vedentäyttöä.

12.7 Ohjelman käynnistäminen ajastuksella

1. Kosketa tätä painiketta toistuvasti, kunnes näytössä näkyy haluamasi ajastusaika. Merkkivalo Delay Start syttyy.
2. Kosketa painiketta Start/Pause . Laite käynnistää ajastimen ajanlaskennan. Kun asetettu aika on kulunut loppuun, ohjelma käynnistyy.



ProSense-arviointi käynnistyy, kun aika on kulunut loppuun.

Ajastimen peruuttaminen ajanlaskennan käynnistymisen jälkeen

Ajastuksen peruuttaminen:

1. Aseta laite taukotilaan koskettamalla painiketta Start/Pause . Vastaava merkkivalo alkaa vilkkua.
2. Kosketa painiketta Delay Start toistuvasti, kunnes näytössä näkyy .
3. Käynnistä ohjelma välittömästi koskettamalla painiketta Start/Pause uudelleen.

Ajastimen muuttaminen ajanlaskennan käynnistymisen jälkeen



Ajastuksen muuttaminen:

1. Aseta laite taukotilaan koskettamalla painiketta Start/Pause . Vastaava merkkivalo alkaa vilkkua.
2. Kosketa Delay Start-painiketta toistuvasti, kunnes näytössä näkyy haluamasi ajastusaika.
3. Käynnistä uusi ajanlaskenta koskettamalla painiketta Start/Pause uudelleen.

12.8 ProSense - täyttömääräntunnistus

 Ohjelman kesto näytössä viittaa **keskisuureen/ suureen pyykkimäärään**.

Kun olet koskettanut Start/Pause -painiketta, ilmoitetun maksimitäyttömäärän merkkivalo sammuu, merkkivalo  flasvilkkuuhes, ProSense käynnistää täyttömäärän tunnituksen:

1. Laite tunnistaa täyttömään 30 ensimmäisen sekunnin aikana: merkkivalo **kg** ja aikapisteet  vilkkuvat, rumpu pyörii lyhyesti.
2. Kun täyttömäärä on tunnistettu, merkkivalo **kg** sammuu ja aikapisteet  lakkaavat vilkkumasta. Ohjelman kesto voi säätää sen mukaisesti joko pidemmäksi tai lyhyemmäksi.

Vedensyöttö käynnistyy 30 sekunnin kuluttua.

Kun täyttömäärä on tunnistettu, ja jos **rummussa on liikaa pyykkiä**, merkkivalo **MAX** vilkkuu näytössä:

Tällöin koneen toiminta voidaan keskeyttää ja ylimääräiset vaatteet voidaan poistaa 30 sekunnin ajan.

Kun ylimääräiset pyykkiä on poistettu, käynnistä ohjelma uudelleen koskettamalla Start/Pause -painiketta. ProSense -vaihe voidaan toistaa korkeintaan kolme kertaa (katso kohta 1).

Tärkeää! Jos pyykkimäärää ei vähennetä, pesuohjelma käynnistyy ylikuormituksesta huolimatta. Tässä tapauksessa parasta pesutulosta ei voida taata.

 Kun ohjelman käynnistymisestä on kulunut noin 20 minuuttia, laite voi säätää ohjelman kesto uudelleen tekstiilien vedenimukyvyistä riippuen.

 ProSense -tunnistus suoritetaan vain kokonaisuudessaan suoritettujen pesuohjelmien tapauksissa (ei valittu ohitusvaiheita).

 ProSense ei ole käytettävissä kaikkien ohjelmien yhteydessä. Näitä ovat mm. Villa/Käsinpesu ja lyhytkestoiset ohjelmat ja ohjelmat ilman pesuvaihetta.

12.9 Ohjelmavaiheen merkkivalot

Kun ohjelma käynnistyy, käynnissä olevan vaiheen merkkivalo vilkkuu ja muut vaiheen merkkivalot palavat.

Esim. pesu- tai esipesuvaihe on

käynnissä:        .

Kun vaihe päättyy, vastaava merkkivalo lakkaa vilkkumasta ja jää palamaan.

Seuraavan vaiheen merkkivalo alkaa vilkkua.

Esim. huuhteluvaihe on käynnissä:



Jos valitset höyryohjelman, höyryvaiheen merkkivalo  syttyy.

12.10 Ohjelman keskeyttäminen ja lisätoimintojen muuttaminen

Voit muuttaa **vain joitakin** lisätoimintoja ohjelman ollessa käynnissä:

1. Kosketa painiketta Start/Pause . Vastaava merkkivalo alkaa vilkkua.
2. Muuta lisätoimintoja. Näytössä näkyvät tiedot muuttuvat sen mukaisesti.
3. Kosketa painiketta Start/Pause uudelleen.

Pesuohjelma jatkuu.

12.11 Käynnissä olevan ohjelman peruuttaminen

1. Peruuta ohjelma ja kytke laite pois toiminnasta painamalla painiketta On/Off .
2. Kytke laite uudelleen toimintaan painamalla painiketta On/Off uudelleen.

Sen jälkeen voit asettaa uuden pesuohjelman.



Jos ProSense-vaihe on jo suoritettu ja vedensyöttö käynnistynyt, uusi ohjelma käynnistyy **toistamatta ProSense-vaihetta**. Vettä ja pesuainetta ei tyhjenetä hukkien välttämiseksi. Näytössä näkyy ohjelman maksimikesto, joka päivittyy noin 20 minuuttia uuden ohjelman käynnistämisen jälkeen.

12.12 Luukun avaaminen - pyykkien lisääminen

Laitteen luukku on lukittu ohjelman tai ajastimen ollessa toiminnassa.



Jos lämpötila ja vedentaso rummussa ovat liian korkeita ja/tai rumpu pyörii edelleen, luukku ei voida avata.

1. Kosketa painiketta Start/Pause . Luukun lukon merkkivalo sammuu näytössä.
 2. Avaa laitteen luukku. Lisää pyykejä tai poista pyykejä tarvittaessa.
 3. Sulje luukku ja kosketa Start/Pause -painiketta.
- Ohjelma tai ajastin käynnistyy uudelleen.
4. Luukku voidaan avata ohjelman päättyessä, tai aseta linkouksen tai tyhjennyksen ohjelma/lisätoiminto ja paina sitten Start/Pause -painiketta.

12.13 Ohjelman päätyminen

Kun ohjelma on päättynyt, laite pysähtyy automaattisesti. Äänimerkit kuuluvat (jos ne ovat toiminnassa).

Kaikki pesuvaiheen merkkivalot syttyvät näyttöön ja aikanäytössä näkyy .

Start/Pause -painikkeen merkkivalo sammuu.

Luukun lukitus avautuu ja merkkivalo  sammuu.

MAX vilkkuu ohjelman päättyttyä, jos rumpu on ylikuormitettu.

1. Kytke laite pois toiminnasta painamalla painiketta On/Off . Kun ohjelman päättymisestä on kulunut viisi minuuttia, energian säästötoiminto kytkee laitteen automaattisesti pois toiminnasta.













Kun kytket laitteen uudelleen toimintaan, näytössä näkyy viimeksi valitun ohjelman päätyminen. Aseta uusi pesuohjelma kääntämällä ohjelmanvalitsinta.

2. Poista pyykki laitteesta.
3. Varmista, että rumpu on tyhjä.
4. Pidä luukku ja pesuainelokero hieman raollaan homeen ja hajujen muodostumisen estämiseksi.
5. Sulje vesihana.

12.14 Veden tyhjentäminen ohjelman päättymisen jälkeen

Jos olet valinnut ohjelman tai lisätoiminnon, joka ei tyhjennä loppuhuuhtelun vettä koneesta, ohjelma päättyy, mutta:

- Näytössä palaa merkkivalo , lisätoiminnon merkkivalo  tai  ja luukun lukituksen merkkivalo . Käynnissä olevan vaiheen merkkivalo  vilkkuu.
 - Rumpu pyörii edelleen säännöllisesti, jotta pyykkiin ei muodostuisi rypyjä.
 - Luukku on edelleen lukittu.
 - Luukku voidaan avata vasta sitten, kun vesi on tyhjenetty:
1. Kosketa tarvittaessa painiketta Spin laitteen ehdottaman linkousnopeuden laskemiseksi.
 2. Kosketa painiketta Start/Pause :
 - Jos olet asettanut valinnan , laite tyhjentää veden ja linkoaa.
 - Jos olet asettanut valinnan , laite ainoastaan tyhjentää veden.
- Lisätoiminnon merkkivalo  tai  sammuu, kun merkkivalo  vilkkuu ja sammuu sen jälkeen.
3. Kun ohjelma on suoritettu loppuun ja luukun lukon merkkivalo  sammuu, luukku voidaan avata.

4. Kytke laite pois toiminnasta painamalla painiketta On/Off joidenkin sekuntien ajan.

 Joka tapauksessa laite tyhjentää veden automaattisesti noin 18 tunnin kuluttua.

12.15 Valmiustila-lisätoiminto

Valmiustila-toiminto kytkee laitteen automaattisesti pois toiminnasta energiankulutuksen vähentämiseksi seuraavissa tilanteissa:

- Älä käytä laitetta 5 minuuttiin ennen painikkeen Start/Pause painamista. Kytke laite päälle uudelleen painamalla On/Off -painiketta.
- 5 minuutin kuluttua pesuohjelman päättymisestä Kytke laite päälle uudelleen painamalla On/Off -painiketta. Näyttö kertoo viimeisen asetetun ohjelman päättymisestä. Aseta uusi pesuohjelma kääntämällä ohjelmanvalitsinta.

 Jos asetat ohjelman tai lisätoiminnon, jonka päätyttyä vesi jää rumpuun, Valmiustilatoiminto **ei kytke laitetta pois päältä** muistuttaakseen sinua veden tyhjentämisestä.

13. PÄIVITTÄINEN KÄYTTÖ - PYYKIN PESEMINEN JA KUIVAAMINEN



VAROITUS!

Lue turvallisuutta koskevat luvut.



Tämä laite on automaattinen kuivaava pesukone.

13.1 Täydelliset pesu- ja kuivausohjelmat

Automaattinen Non-Stop-ohjelma

Laite on varustettu NonStop 3h/3kg -ohjelmalla, joka on automaattinen yksioikoinen ohjelma, jota käytettäessä ei tarvitse valita Dry -tilaa.

Tämän ohjelman suorittamiseksi:

1. Aseta pyykki koneeseen, annostelee pesuaine ja kytke laite toimintaan

painamalla -painiketta On/Off joidenkin sekuntien ajan.

2. Aseta NonStop 3h/3kg -ohjelma ohjelmanvalitsimella.

Merkkivalo  tulee näkyviin näyttöön



3. Käynnistä ohjelma koskettamalla Start/Pause -painiketta.

Ei-automaattiset pesu- ja kuivausohjelmat

Joissakin pesuohjelmissa on mahdollista yhdistää Wash ja Dry täydellisen pesu- ja kuivausohjelman suorittamiseksi.

Toimi seuraavasti:

1. Aseta pyykki koneeseen, annostelee pesuaine ja kytke laite toimintaan painamalla -painiketta On/Off joidenkin sekuntien ajan.
2. Avaa luukku ja täytä kone pyykillä yksi vaatekappale kerrallaan.
3. Laita pesuaine ja lisäaineet asianmukaiseen lokeroon.
4. Käännä ohjelmanvalitsin pesuohjelman kohdalle. Näytössä näkyy oletuslämpötila ja linkous. Voit tarvittaessa vaihtaa niitä vastaamaan pyykkisi ominaisuuksia. Näytössä näkyy myös pesuvaiheen suositeltu enimmäistäyttömäärä.
5. Aseta haluamasi lisätoiminnot, jos ne ovat valittavissa.
6. Kosketa Mode -painiketta kerran myös kuivaustoiminnon kytkemiseksi toimintaan. Merkkivalot Wash ja Dry



sytyvät. Merkkivalot  ja  sytyvät näyttöön. Näytössä näkyy myös pesu- ja kuivausohjelman suositeltu enimmäistäyttömäärä (esim. 6 kg puuvillalle).



7. Voit nyt valita automaattisen kuivaustason tai tietyn ajastetun kuivauksen.

 Kuivausohjelman alussa (3–5 minuuttia) voi kuulua hiukan kovempaa ääntä. Tämä johtuu kompressorista ja se on normaalia kompressorilla toimivissa laitteissa, kuten jääkaapeissa, pakastimissa jne.

13.2 Peseminen ja kuivaaminen - Automaattiset tasot

1. Napauta painiketta Auto Dry toistuvasti, kunnes näytössä näkyy vaadittu kuivaustaso. Näytön merkkivalot sytyvät sen mukaisesti:

a.  =  =  **Silityskuiva:**
puuvillalle

b.  =  =  **Kaappikuiva:**
puuvillalle ja siliäville

c.  =  =  **Erittäin kuiva:**
puuvillalle

Näytössä oleva aika-arvo on pesu- ja kuivausohjelmien kesto, joka lasketaan oletustäyttömäärän mukaan.



Laitte ei salli liian alhaisen linkousnopeuden asettamista pestävälle ja kuivattavalle pyykille hyvän kuivaustuloksen saavuttamiseksi pienemmällä energiankulutuksella ja lyhemmässä ajassa.

2. Käynnistä ohjelma koskettamalla painiketta Start/Pause. PROSENSE-arviointi käynnistyy.

Näyttöön syttyä luukun lukituksen  merkkivalo ja käynnissä olevan vaiheen merkkivalo alkaa vilkkua.

Näytössä näkyy myös ohjelman jäljellä oleva aika.

13.3 Pesu ja ajastettu kuivaus

1. Napauta painiketta Time Dry toistuvasti haluamasi aika-arvon asettamiseksi (ks. taulukko "Ajastettu kuivaus" luvussa "Ohjelmat"). Kuivaustason merkkivalo sammuu ja merkkivalo  syttyy.



Kuivauksen vähimmäisaika on 10 minuuttia.

Jokainen tämän painikkeen napautus lisää arvoa viidellä minuutilla. Uusi asetettu aika-arvo näkyy näytössä.

2. Käynnistä ohjelma koskettamalla Start/Pause-painiketta. ProSense-arviointi käynnistyy.



Näyttöön syttyy luukun lukituksen  merkkivalo ja käynnissä olevan vaiheen merkkivalo alkaa vilkkua. Näytössä näkyy myös ohjelman jäljellä oleva aika.

13.4 Kuivausohjelman päättyessä

- Laite pysähtyy automaattisesti.
- Äänimerkit kuuluvat (jos ne ovat toiminnassa).
- Näyttöön syttyy .
- Painikkeen Start/Pause merkkivalo sammuu. Luukun lukon merkkivalo  sammuu.
- Kytke laite pois toiminnasta painamalla painiketta On/Off joidenkin sekuntien ajan.

 Kun ohjelman päättymisestä on kulunut muutama minuutti, energian säästötoiminto kytkee laitteen automaattisesti pois toiminnasta.

1. Poista pyykki laitteesta.
2. Varmista, että rumpu on tyhjä.

 Puhdista kuivausvaiheen jälkeinen rumpu, tiiviste ja luukun sisäpuoli kostealla kankaalla. Näyttöön syttyy merkkivalo , joka muistuttaa ilmansuodattimen puhdistustarpeesta (katso kohta "Ilmansuodattimien puhdistaminen" luvusta "Hoito ja puhdistus").

14. PÄIVITTÄINEN KÄYTTÖ - VAIN KUIVAUS



VAROITUS!

Lue turvallisuutta koskevat luvut.



Tämä laite on automaattinen kuivaava pesukone.



14.1 Kuivauksen valmisteleminen

1. Kytke laite toimintaan painamalla painiketta On/Off joidenkin sekuntien ajan.



Vain kuivausvaiheen sisältävässä ohjelmassa maksimitäyttömäärä ei näy näytössä ja ProSense-arviointi kytkeytyy pois päältä.

2. Täytä kone pyykillä yksi kappale kerrallaan.
3. Käännä ohjelmanvalitsin sopivan ohjelman kohdalle kuivattavan pyykin mukaan.
4. Napauta Mode-painiketta kaksi kertaa pesuvaiheen poistamiseksi ja ainoastaan kuivausvaiheen suorittamiseksi. Merkkivalo Dry





palaa. Merkkivalot  ja   sytyvät näyttöön.



Kun kuivaat suurta pyykkimäärää, hyvän kuivaustuloksen saavuttamiseksi tulee varmistaa, etteivät pyykki ole kiertyneet rullaksi ja että ne ovat jakautuneet tasaisesti rumpuun.

14.2 Kuivaus - Automaattiset tasot

1. Napauta painiketta Auto Dry toistuvasti, kunnes näytössä näkyy vaadittu kuivaustaso. Näytön merkkivalot sytyvät sen mukaisesti:

a.     **Silityskuiva:**
puuvillalle

b.    **Kaappikuiva:**
puuvillalle ja siliäville

- c.  **Erittäin kuiva:**
puuvillalle

Kuivausohjelman kesto näkyy näytössä.



Laite ei salli liian alhaisen linkousnopeuden asettamista pestävälle ja kuivattavalle pyykille hyvän kuivaustuloksen saavuttamiseksi pienemmällä energiankulutuksella ja lyhemässä ajassa.

2. Käynnistä ohjelma koskettamalla painiketta Start/Pause.

Näyttöön syttyy luukun lukituksen  merkkivalo ja käynnissä olevan vaiheen merkkivalo alkaa vilkkua. Näytössä näkyy myös ohjelman jäljellä oleva aika.

14.3 Ajastettu kuivaus

1. Napauta painiketta Time Dry toistuvasti haluamasi aika-arvon asettamiseksi (ks. taulukko "Ajastettu kuivaus" luvussa "Ohjelmat"). Kuivaustason merkkivalo sammuu ja merkkivalo  syttyy.

Kuivauksen vähimmäisaika on 15 minuuttia.



Jokainen tämän painikkeen napautus lisää arvoa viidellä minuutilla. Uusi asetettu aika-arvo näkyy näytössä.

2. Käynnistä ohjelma koskettamalla Start/Pause-painiketta.

Näyttöön syttyy luukun lukituksen  merkkivalo ja käynnissä olevan vaiheen merkkivalo alkaa vilkkua.

Näytössä näkyy myös ohjelman jäljellä oleva aika.

14.4 Kuivausohjelman päättyessä

- Laite pysähtyy automaattisesti.
- Äänimerkit kuuluvat (jos ne ovat toiminnassa).
- Näyttöön syttyy .
- Painikkeen Start/Pause merkkivalo sammuu. Luukun lukon merkkivalo  sammuu.
- Kytke laite pois toiminnasta painamalla painiketta On/Off joidenkin sekuntien ajan.



Kun ohjelman päättymisestä on kulunut muutama minuutti, energian säästötoiminto kytkee laitteen automaattisesti pois toiminnasta.

1. Poista pyykki laitteesta.
2. Varmista, että rumpu on tyhjä.



Puhdista kuivausvaiheen jälkeen rumpu, tiiviste ja luukun sisäpuoli kostealla kankaalla. Näyttöön syttyy merkkivalo , joka muistuttaa ilmansuodattimen puhdistustarpeesta (katso kohta "Ilmansuodattimien puhdistaminen" luvussa "Hoito ja puhdistus").

15. TEKSTIILIEN NUKKA

Pesu- ja/tai kuivausohjelman aikana joistakin tekstiileistä (esim. huokoisesta kankaasta, villasta ja puuvillapaidoista) voi irrota nukkua.

Nukka voi tarttua tekstiileihin seuraavalla pesukerralla.

Ongelma lisääntyy teknisiä kankaita pestäessä.

Nukan kertymisen estäminen tekstiileihin:

- Älä pese tummia tekstiilejä vaaleiden tekstiilien (käsipyyhkeet, villatekstiilit, puuvillapaidat) pesemisen ja kuivaamisen jälkeen ja päinvastoin.
- Kuivata kyseiset tekstiilit ilmakeivillä ensimmäisen pesukerran jälkeen.
- Puhdista nukkasihti.

- Puhdista kuivausohjelman jälkeen tyhjä rumpu, tiiviste ja luukku kostealla kankaalla.

Poista nukka rummun sisältä toimimalla seuraavasti:

- Tyhjennä rumpu.
- Puhdista rumpu, tiiviste ja luukku kostealla kankaalla.
- Valitse huuhteluohjelma.
- Kytke puhdistustoiminto toimintaan painamalla samanaikaisesti painiketta

Spin ja Quick, kunnes näytössä näkyy **CLE**.

- Käynnistä ohjelma koskettamalla Start/Pause-painiketta.



Jos laitetta käytetään usein, suorita **CLE**-ohjelma säännöllisesti.

16. VIHJEITÄ JA NEUVOJA



VAROITUS!

Lue turvallisuutta koskevat luvut.

16.1 Pyykit

- Lajittele valkopyykki, värillinen pyykki, tekokuidut, arkalaatuinen pyykki ja villapyykki.
- Noudata tekstiilien hoito-ohjemarkintöjen ohjeita.
- Älä pese valkopyykkiä ja värillistä pyykkiä yhtä aikaa.
- Jotkin värilliset vaatteet voivat laskea väriä ensimmäisessä pesussa. Ne on suositeltavaa pestä erikseen ensimmäisillä kerroilla.
- Käännä monikerroksiset tekstiilit, villavaatteet ja painetut tekstiilit väärin päin.
- Esikäsittele vaikeat tahrat.
- Pese vaikeat tahrat erikoispesuaineella.
- Ole varovainen verhoja käsitellessä. Poista kaikki koukut ja aseta verhot pesupussiin tai tyynyliinaan.
- Erittäin pieni täyttömäärä voi aiheuttaa epätasapainon linkousvaiheessa, mikä johtaa liian suureen tärinään. Jos näin käy:
 - a. keskeytä ohjelma ja avaa luukku (ks. luku "Päivittäinen käyttö")
 - b. levitä pyykkiä käsin niin, että ne ovat jakautuneet tasaisesti rumpuun
 - c. paina Start/Pause-painiketta. Linkousvaihe jatkuu.
- Sulje tyynyliinojen napit, vetoketjut, koukut ja nepparit. Sido vyöt, nauhat, kengännauhat, hihnat ja muut irtotahat kappaleet.

- Älä pese saumaamattomia tai leikattuja pyykkejä. Pese pienet ja/tai arkalaatuiset pyykki pesupussissa (esim. kaarelliset rintaliivit, vyöt, sukkahousut, kengännauhat, hihnat, jne.).

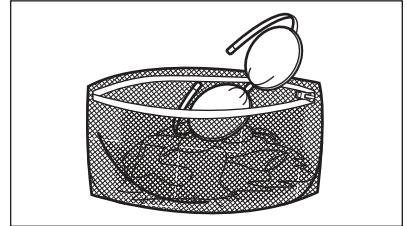

- Tyhjennä taskut ja ravista viikatut vaatteet auki.

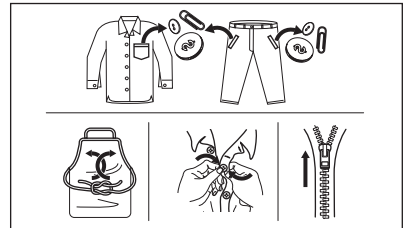

16.2 Vaikeat tahrat

Vesi ja pesuaine eivät riitä poistamaan vaikeita tahroja.

Suosittelemme, että vaikeat tahrat esikäsitellään ennen tekstiilien asettamista laitteeseen.

Markkinoilla on saatavilla erityisiä tahranpoistoaineita. Käytä tahraan ja tekstiilin laatuun sopivaa tahranpoistoainetta.

Älä suihkuta tahrannoistoaINETTA pyykeihin laitteen lähellä, sillä se syövyttää muoviosia.



16.3 Pesuainetyyppi ja -määrä

Pesuaineen tyyppi ja oikea määrä vaikuttavat pesutehoon ja auttavat välttämään hukkia sekä suojelemaan ympäristöä:

- Käytä vain pesukoneeseen tarkoitettuja pesuaineita ja muita aineita. Noudata ensiksi seuraavia yleisoheja:
 - jauhepesuaineet (myös tabletit ja kerta-annospesuainetabletit) kaikille tekstiilityypeille, pois lukien herkat tekstiilit. Käytä valkopyykin pesuun ja pyykin sterilointimiseen mieluiten valkaisuainetta sisältäviä jauhemaisia pesuaineita.
 - nestemäiset pesuaineet (mukaan lukien yksittäiset pesuaineannokset), mieluiten alhaisen lämpötilan pesuohjelmissa (enintään 60 °C) kaikille kuitutyypeille, tai erikoispesuaineita vain villavaatteille.
- Käytettävä pesuaineen tyyppi ja määrä määrittävät seuraavien mukaan: tekstiilityyppi (hienopyykin, villavaatteet, puuvilla, jne.), pyykkien väri, täyttömäärä, likaisuustaso, pesulämpötila sekä vedenkovuus.
- Noudata pesu- ja muiden käsittelyaineiden tuotepakkauksien ohjeita ylittämättä ilmoitettua maksimitasoa (**MAX**).
- Älä sekoita eri pesuainetyyppejä.
- Käytä vähemmän pesuainetta, jos:
 - pyykin on vähän,
 - pyykin on vain vähän likaista,

- pesussa muodostuu paljon vaahtoa.
 - Kun käytät pesuainetabletteja, aseta ne aina rumpuun pesuainelokeron sijaan ja noudata valmistajan ohjeita.
- Riittämättömän pesuaineen mahdollisia seurauksia:**
- heikko pesutulos
 - harmaat pyykki
 - rasvaiset pyykki
 - homeen muodostuminen laitteeseen.

Liiallisen pesuaineen mahdollisia seurauksia:

- vaahton muodostuminen
- huonompi pesutulos
- riittämätön huuhtelu
- suuremmat ympäristöhaitat.

16.4 Ekologisia neuvoja

Veden ja energian säästämiseksi ja ympäristön suojelemiseksi me suosittelemme seuraavia toimenpiteiden toteuttamista:

- **Normaaliliikaisen pyykinpesussa ei tarvita esipesua**, jolloin säästyy pesuainetta, vettä ja aikaa (ja samalla ympäristö tulee suojelluksi!).
- Kun laite täytetään kunkin ohjelman **enimmäistäyttömäärään, energian- ja vedenkulutus ovat pienempiä**.
- Riittävällä esikäsitteilyllä on mahdollista poistaa tahrat ja suurin osa muusta liasta. Tällöin pyykin voidaan pestä alemmassa lämpötilassa.
- Katso oikea pesuainemäärä pesuaineen valmistajan antamista ohjeista ja tarkista kotisi vedenkovuus. Katso kohta "Vedenkovuus".
- Aseta valitun ohjelman **suurin sallittu linkousnopeus** energian säästämiseksi kuivausvaiheen aikana!

16.5 Veden kovuus

Jos alueesi vedenkovuus on suuri tai keskisuuri, suosittelemme pesukoneeseen tarkoitettujen vedenpehmentimien käyttämistä. Jos alueesi vesi on pehmeää, vedenpehmentimen käyttö ei ole tarpeen.

Tarkista alueesi vedenkovuus ottamalla yhteyttä paikalliseen vesilaitokseen.

Käytä oikeaa määrää vedenpehmentintä. Noudata tuotepakkaukseen merkittyjä ohjeita.

16.6 Kuivausohjelman valmistelu

- Avaa vesihana.
- Tarkista, onko tyhjennysletku liitetty oikein. Katso lisätietoja Asennusluvusta.
- Katso kuivausohjelmien maksimitäyttömäärät kuivausohjelmataulukosta.





16.7 Pyykit, jotka eivät sovellu rumpukuivaukseen

Älä aseta kuivausohjelmaa seuraaville pyykeille:

- Tekokuituverhot.
- Metalliosia sisältävät vaatteet.
- Nailonsukat.
- Peitteet.
- Sängynpeitot.
- Peitot.
- Makuupussit.
- Tekstiilit, joissa on hiuslakkojen, kynsilakanpoistoaineen jne. jäämiä.
- Vaahtokumia tai vastaavia materiaaleja sisältävät vaatteet.

16.8 Tekstiilien hoito-ohjemerkinnot

Noudata valmistajan hoito-ohjemerkinnot ohjeita kuivaamisen aikana:

-  = Tekstiili voidaan kuivata kuivausrummussa
-  = Kuivausohjelman lämpötila on korkea
-  = Kuivausohjelman lämpötila on alhainen
-  = Tekstiiliä ei voida kuivata kuivausrummussa.

16.9 Kuivausohjelman kesto

Kuivausaika riippuu seuraavista tekijöistä:

- loppulinkouksen nopeus
- kuivaustaso
- tekstiilien materiaali
- kuivattavan pyykin paino

16.10 Lisäkuivaus

Jos pyykki on edelleen kosteaa kuivausohjelman päätyttyä, aseta lyhyt kuivausohjelma uudelleen.



VAROITUS!
Vältä pyykkien ylikuivausta ryppyjen ja kutistumisen välttämiseksi.

16.11 Yleisiä vinkkejä

Katso **keskimääräiset** kuivausajat taulukosta "Ajastettu kuivaus". Kokemus auttaa kuivaamaan pyykki paremmin. Merkitse muistiin erilaisten vaatteiden kuivauksessa käyttämäsi ajat.

Vältä staattinen purkautuminen kuivausohjelman päätyttyä seuraavasti:

1. Käytä huuhteluinetta pesuohjelmassa.
 2. Käytä erityistä kuivausrumpuihin sopivaa huuhteluinetta.
 3. Pesuainetta tai huuhteluinetta ei saa annostella ennen kuivausohjelmaa.
 4. Karkeita ja sileitä tekstiilejä ei saa kuivata yhtä aikaa, jotta sileät tekstiilit eivät vaurioituisi liiallisen kuumuuden seurauksena.
 5. Poista kaikki esineet tekstiilien taskuista, erityisesti sulavat esineet.
- Poista pyykki koneesta pian kuivausohjelman päättymisen jälkeen.

17. HOITO JA PUHDISTUS



VAROITUS!

Lue turvallisuutta koskevat luvut.

17.1 Säännöllinen puhdistusaikataulu

Säännöllinen puhdistus auttaa pidentämään laitteen käyttöikää.

Pidä luukkua ja pesuainelokeroa kunkin pesuohjelman jälkeen hiukan raollaan ilmankierron varmistamiseksi ja kosteuden poistamiseksi laitteen sisältä, jotta vältettäisiin homeen ja hajujen muodostuminen.

Jos laitetta ei käytetä pitkään aikaan: sulje vesihana ja irrota virtajohto pistorasiasta.

Vitteellinen säännöllinen puhdistusaikataulu:

| | |
|---|--|
| Kalkinpoisto | Kahdesti vuodessa |
| Ylläpitopesu | Kerran kuukaudessa |
| Luukun tiivisteiden puhdistaminen | Kahden kuukauden välein |
| Rummun puhdistaminen | Kahden kuukauden välein |
| Nukan poistaminen rummusta | Kaksi kertaa kuukaudessa ¹⁾ |
| Pesuainelokeron puhdistus | Kahden kuukauden välein |
| Pääilmansuodatin | Jokaisen ohjelman jälkeen |
| Lisäilmansuodatin | Merkkivalon  vilkkuessa |
| Tyhjennuspumpun sihdin puhdistaminen | Kahdesti vuodessa |
| Tuloletkun ja venttiilisihdin puhdistus | Kahdesti vuodessa |

¹⁾ Katso luku "Tekstiilien nukka".

Osien puhdistusohjeet on annettu seuraavissa kappaleissa.

17.2 Vieraiden esineiden poistaminen



Varmista, että taskut ovat tyhjiä ja kaikki irtonaiset osat on kiinnitetty ennen ohjelman suorittamista. Katso "Neuvoja ja vinkkejä" -luvun kohta "Pyykkimäärä".

Poista mahdolliset vieraat esineet (esim. metallikiinnittimet, napit, kolikot, jne.) luukun tiivisteestä, sihdeistä ja rummusta. Lue lisäohjeita luvuista "Luukun tiivisteiden kaksoishuulet", "Rummun puhdistaminen", "Tyhjennuspumpun puhdistaminen" ja "Vedenottoletkun ja venttiilin sihdin puhdistaminen". Ota tarvittaessa yhteyttä valtuutettuun huoltopalveluun.

17.3 Ulkopintojen puhdistaminen

Puhdista laite ainoastaan miedolla saippualla ja lämpimällä vedellä. Kuivaa kaikki pinnat kokonaan.

Älä käytä hankaavia pesulappuja tai naarmuttavia välineitä.



HUOMIO!

Älä käytä koskaan alkoholia, liuotainaineita tai vastaavia tuotteita.



HUOMIO!

Metallipintoja ei saa puhdistaa klooripohjaisilla pesuaineilla.

17.4 Kalkinpoisto



Jos alueesi vedenkovuus on suuri tai keskisuuri, suosittelemme pesukoneeseen tarkoitetun kalkinpoistotuotteen käyttämistä.

Tarkista rumpu säännöllisesti kalkkijäämien varalta.

Tavalliset pesuaineet sisältävät jo valmiiksi vedenpehmennysaineita, suosittelemme kuitenkin aika ajoin suorittamaan ohjelman tyhjällä rummulla ja käyttämään kalkinpoistoainetta.

i Noudata aina tuotepakkauksen merkittyjä ohjeita.

17.5 Huoltopesu

Jos alhaisen lämpötilan ohjelmia käytetään toistuvasti ja pitkään, rumpuun ja pesusäiliöön voi kertyä pesuainejäämiä ja nukkua tai muodostua bakteerikantoja. Tämä voi muodostaa epämiellyttäviä hajuja ja hometta.

Voit poistaa kyseiset jäämät ja steriloida laitteen sisäosan suorittamalla säännöllisesti huoltopesun (vähintään kerran kuukaudessa):

1. Poista kaikki pyykki koneesta.
2. Suorita puuvillaohjelma suurimmalla lämpötilalla ja lisää pieni määrä pesujauhetta tai suorita Koneen puhdistus-ohjelma, jos se on käytettävissä.

17.6 Luukun tiiviste

Tässä laitteessa on **itsestään puhdistuva tyhjennysjärjestelmä**, joka mahdollistaa vaatteista irtoavien kevyiden nukkakuitujen poistumisen veden mukana. Tarkista tiiviste säännöllisesti. Kolikot, napit ja muut pienet esineet voidaan kerätä talteen ohjelman päättymisen jälkeen.

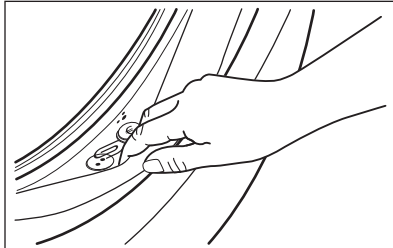

Puhdista se tarvittaessa ammoniakkipohjaisella

puhdistusaineella. Varo naarmuttamasta tiivisteeseen pintaa.

i Noudata aina tuotepakkauksen merkittyjä ohjeita.

17.7 Rummun puhdistus

Tarkista rumpu säännöllisesti kertymien estämiseksi.

Rumpuun voi muodostua ruosteläiskiiä ruostuvan vieraan esineen tai rautapitoisen veden vuoksi.

Puhdista rumpu erityisillä ruostumattomalle teräkselle sopivilla tuotteilla.

i Noudata aina tuotepakkauksen merkittyjä ohjeita.
Älä käytä rummun puhdistuksessa happoa sisältäviä kalkinpoistoaineita, klooria tai rautaa tai terästä sisältäviä hankausaineita.

Suorita perusteellinen puhdistus seuraavasti:

1. Puhdista rumpu erityisillä ruostumattomalle teräkselle sopivilla tuotteilla.

i Noudata aina tuotepakkauksen merkittyjä ohjeita.

2. Suorita lyhyt puuvillaohjelma korkealla lämpötilalla ja tyhjällä rummulla ja lisää pieni määrä pesujauhetta tai suorita -ohjelma, jos se on käytettävissä. Koneen puhdistus -ohjelma.

17.8 Pesuainelokeron puhdistaminen

Suorita seuraava puhdistus aika ajoin estääksesi pesuainejäämien kuivumisen tai huuhteluaineen kovettumisen ja/tai homeen muodostumisen pesuainelokeroon:

1. Avaa lokero. Paina lukitusta alaspäin kuvan mukaisesti ja vedä se ulos.

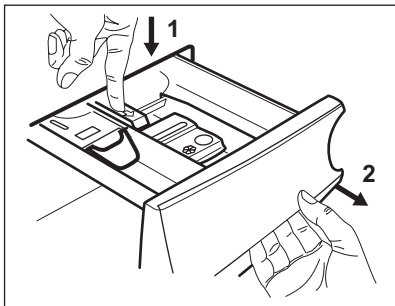

2. Poista esipesulokeron yläosa puhdistuksen helpottamiseksi. Varmista, että kaikki pesuainejäämät on poistettu syvennyksen ylä- ja alaosasta. Puhdista syvennys pienellä harjalla.

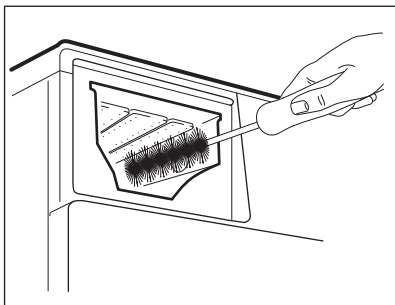
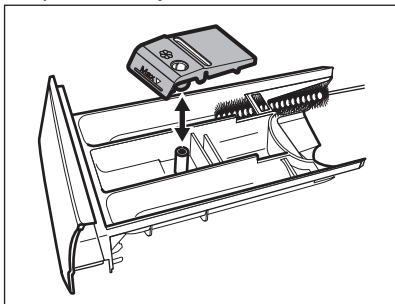

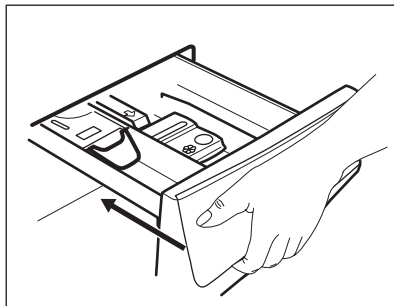

3. Huuhtelee pesuainelokeron juoksevan lämpimän veden alla mahdollisten pesuainejäämien poistamiseksi. Asenna yläosa takaisin paikoilleen puhdistuksen jälkeen.
4. Aseta pesuainelokerikko ohjauksiskoille ja sulje se. Käynnistä huuhteluohjelma ilman pyykkiä.



17.9 Ilmansuodattimien puhdistus

Ilmansuodattimet keräävät nukkaa. Nukkaa kerääntyy tavallisesti, kun vaatteita kuivataan kuivaavassa pesukoneessa.

- Kunkin kuivausohjelman jälkeen näytön merkkivalo  palaa ilmoittaen **pääilmsuodattimen** puhdistustarpeesta (katso kuvat 1 - 5). Äänimerkki kuuluu.
- Merkkivalo  voi vilkkua satunnaisesti ja ilmoittaa molempien ilmansuodattimien puhdistustarpeesta: **pääilmsuodatin** ja **lisäilmsuodatin** (katso lisäilmsuodattimen kohdalla kuvat 6 - 8). Äänimerkki kuuluu.

Ilmansuodattimet tulee puhdistaa säännöllisesti parhaan kuivaustuloksen saavuttamiseksi. Tukkiutuneet suodattimet pidentävät ohjelmien kestoa ja lisäävät energiankulutusta.



VAROITUS!

Suodattimia ei saa pestä vedellä, jotta muovikuituja ei pääsisi vesistöön. Hävitä nukka roska-astiaan.

1. Paina koukkuu pääilmsuodattimen avaamiseksi.

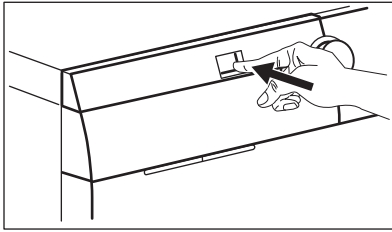

2. Vedä pääilmansuodatin ulos.

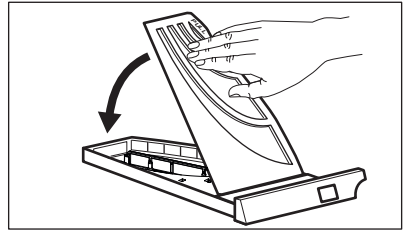

6. Vedä lisäilmansuodatin ulos.

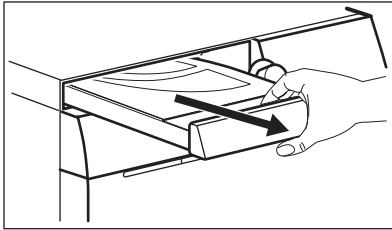

3. Avaa pääilmansuodattimen kansi vetämällä sitä ylöspäin.

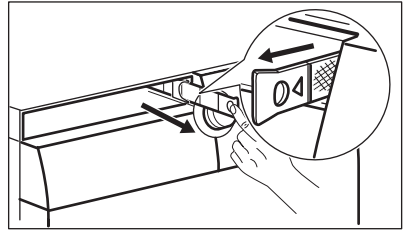

7. Puhdista lisäilmansuodatin käsin ja tarvittaessa pölynimurilla. Hävitä nukka roska-astiaan.

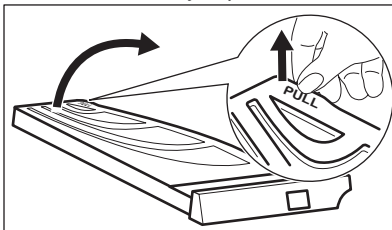

4. Puhdista pääilmansuodatin käsin ja tarvittaessa pölynimurilla. Hävitä nukka roska-astiaan.

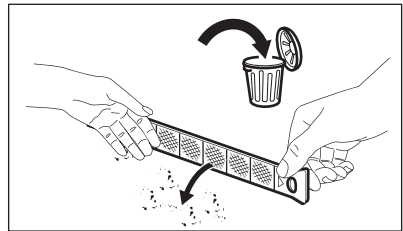

8. Asenna lisäilmansuodatin takaisin paikoilleen.

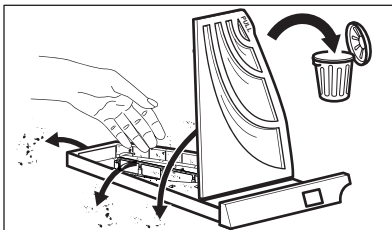

5. Sulje pääilmansuodattimen kansi.

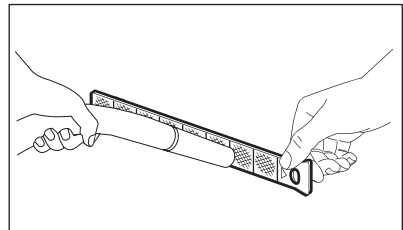

9. Asenna pääilmansuodatin takaisin paikoilleen ja sulje se hyvin.

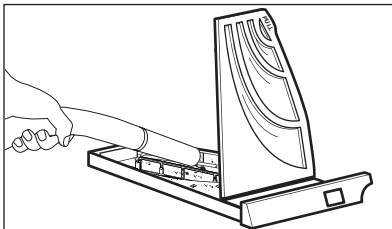

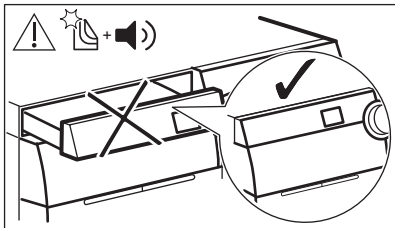
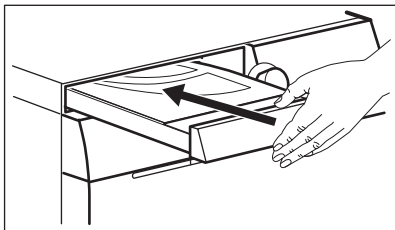
**VAROITUS!**

Pääilmansuodattimen asennusaukossa ei saa olla mitään esinettä.



Jos peset pyykkisi vain kuivaavassa pesukoneessa, on normaalia, että pääilmansuodattimessa on hieman kosteutta.

17.10 Tyhjennuspumpun puhdistaminen

**VAROITUS!**

Irrota pistoke pistorasiasta.



Tarkista tyhjennuspumpun suodatin säännöllisesti ja varmista, että se on puhdas.

Puhdista tyhjennuspumppu, jos:

- Koneeseen jää vettä.
- Rumpu ei pyöri.
- Laitteesta kuuluu poikkeavia ääniä tyhjennuspumpun tukkiutumisen vuoksi.
- Näytössä näkyy hälytyskoodi **E20**.

**VAROITUS!**

- Älä poista suodatinta laitteen ollessa toiminnassa.
- Älä puhdista pumppua, jos laitteen vesi on kuumaa. Odota, kunnes vesi jäähtyy.

**VAROITUS!**

Puhdista vedenpoiston sihti aina kun olet suorittanut CLE-erikoishojelman.

Puhdista pumppu seuraavasti:

1. Avaa pumpun kansi.

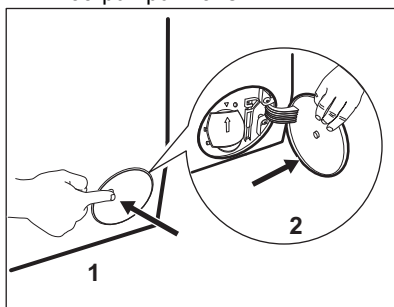

2. Aseta asianmukainen astia tyhjennuspumpun aukon alapuolelle ulosvirtaavan veden ottamiseksi talteen.
3. Avaa syöttöputki alaspäin. Pidä aina lattiapyyhe lähetyvillä mahdollisen veden kuivaamiseksi suodattimen poistamisen aikana.

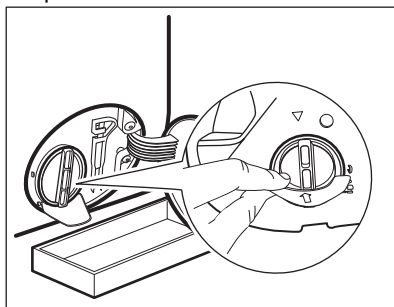

4. Käännä suodatinta 180 astetta vastapäivään sen avaamiseksi, älä kuitenkaan irrota sitä. Anna veden valua ulos.

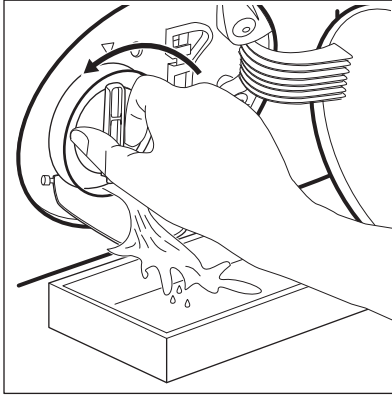

5. Kun astia on täynnä vettä, käännä suodatinta taaksepäin ja tyhjennä säiliö.
6. Toista vaiheet 4-5, kunnes vettä ei enää virtaa koneesta.
7. Irrota suodatin kiertämällä sitä vastapäivään.

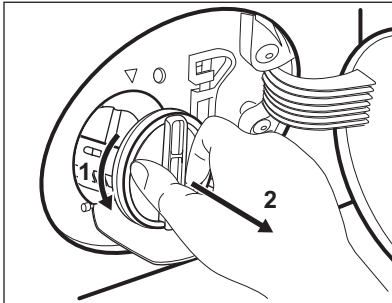

8. Poista tarvittaessa nukka ja esineet suodattimen syvennyksestä.
9. Tarkista, että pumpun siipipyörä pyörii esteettä. Mikäli se ei pyöri, ota yhteys valtuutettuun huoltoliikkeeseen.

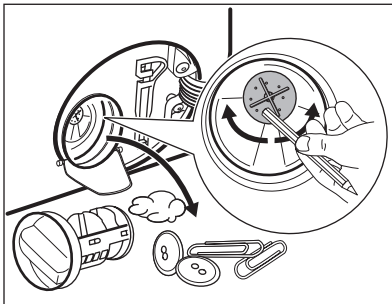

10. Puhdista suodatin hanaveden alla.

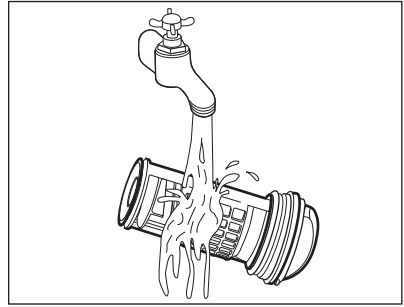

11. Asenna suodatin takaisin paikoilleen erityisiin ohjaimiin kiertämällä sitä myötäpäivään. Varmista, että kiristät suodattimen oikein vuotojen estämiseksi.

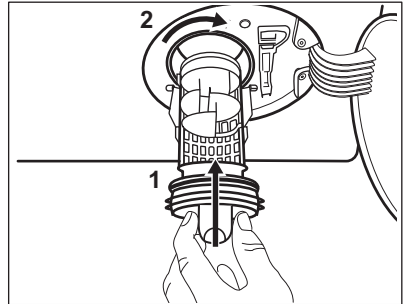

12. Sulje pumpun kansi.

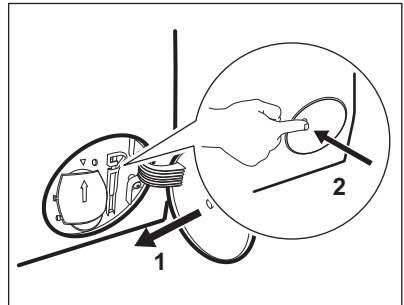

Kun tyhjäntät veden hätätyhjennystoimenpiteellä, tyhjennysjärjestelmä tulee aktivoida uudelleen:

- a. Kaada pesuainelokeron päälokeroon 2 litraa vettä.
- b. Aloita veden tyhjennys käynnistämällä ohjelma.

17.11 Vedenottoletkun sihdin ja venttiilin sihdin puhdistaminen

Sihtien puhdistus voi olla tarpeen, kun:

- Laitteeseen ei tule vettä.
- Koneen veden ottaminen kestää kauan.
- Painikkeen Start/Pause merkkivalo vilkkuu ja näytössä näkyy vastaava hälytys. Katso luku "Vianmääritys".

Tulovesisihtien puhdistaminen:

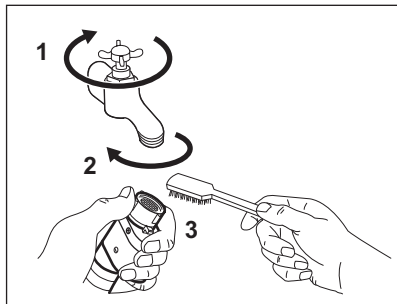

- Sulje vesihana.
- Irrota vedenottoletku hanasta.
- Puhdista vedenottoletkun sihti jäykällä harjalla.

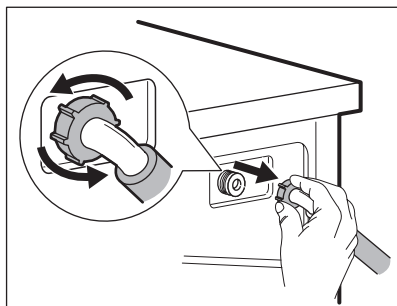

- Irrota vedenottoletku laitteen takaa.

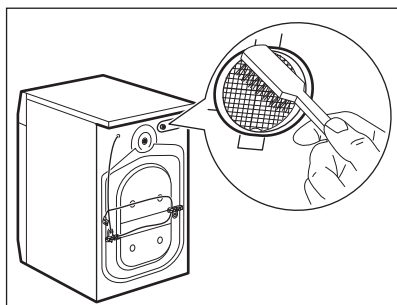

- Puhdista venttiilin sihti jäykällä harjalla tai pyyhkeellä.

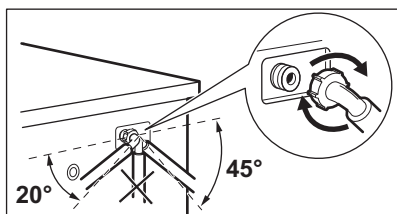

- Asenna vedenottoletku takaisin. Tarkista, että vesiliitännät ovat tiiviit, jotta niistä ei vuoda vettä.
- Avaa vesihana.

17.12 Hätätyhjennys

Jos vesi ei tyhjene koneesta, toista kappaleessa "Tyhjennyspumppun puhdistaminen" kuvattu toimenpide. Puhdista pumppu tarvittaessa.

Kun tyhjennät veden hätätyhjennystoimenpiteellä, tyhjennysjärjestelmä tulee aktivoida uudelleen:

1. Kaada pesuainelokeron päälokeroon 2 litraa vettä.
2. Aloita veden tyhjennys käynnistämällä ohjelma.

17.13 Varotoimet jäätymisen estämiseksi

Jos kone asennetaan alueelle, jossa lämpötila voi laskea 0 °C lämpötilaan tai

sitä alhaisemmaksi, poista jäljelle jäänyt vesi vedenottoletkusta ja tyhjennyspumppusta.

1. Irrota pistoke pistorasiasta.
2. Sulje vesihana.
3. Aseta vedenottoletkun kaksi päätä astiaan ja anna veden valua letkusta ulos.
4. Tyhjennä tyhjennyspumppu. Katso hätätyhjennyksen ohjeet.
5. Kun tyhjennyspumppu on tyhjä, asenna vedenottoletku uudelleen.



VAROITUS!

Varmista, että lämpötila on yli 5 °C ja että hanasta valuu vettä ennen kuin käytät laitetta uudelleen. Valmistaja ei ota vastuuta jäätymisvaurioista.

18. VIANMÄÄRITYS



VAROITUS!

Lue turvallisuutta koskevat luvut.

18.1 Hälytyskoodit ja mahdolliset toimintahäiriöt

Laitte ei käynnisty tai se pysähtyy toiminnan aikana. Yritä ensin etsiä ratkaisu ongelmaan (tutustu taulukoiden sisältöihin).



VAROITUS!

Kytke laite pois toiminnasta ennen tarkistuksien aloittamista.

Joidenkin ongelmien ilmetessä näytölle ilmestyy hälytyskoodi ja Start/Pause painike saattaa vilkkua jatkuvasti:

- i** Jos laite on ylikuormitettu, poista joitakin vaatekappaleita rummusta ja/tai pidä luukkua painettuna ja kosketa samanaikaisesti Start/Pause kunnes merkkivalo  ei enää vilku (katso oheinen kuva).

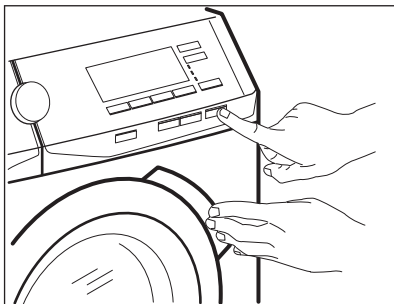

| Ongelma | Mahdollinen ratkaisu |
|--|--|
| <p>E 10 Laitte ei täyty vedellä tarkoituksenmukaisesti.</p> | <ul style="list-style-type: none"> • Varmista, että vesihana on auki. • Varmista, että vedensyöttöpaine on riittävä. Tämän tiedon saat paikalliselta vesilaitokselta. • Varmista, ettei vesihana ole tukossa. • Varmista, ettei vedenottoletkussa ole vääntymiä, vaurioita tai taittumuksia. • Varmista, että vedenottoletkun liitos on tehty oikein. • Varmista, etteivät vedenottoletkun sihti ja venttiilin sihti ole tukossa. Katso kohta "Hoito ja puhdistus". |
| <p>E20 Laitte ei tyhjennä vettä.</p> | <ul style="list-style-type: none"> • Varmista, ettei pesualtaan hana ole tukossa. • Varmista, ettei vedenottoletkussa ole vääntymiä tai taittumuksia. • Tarkista tyhjennysliitoksen varalta. Puhdista sihti tarvittaessa. Katso kohta "Hoito ja puhdistus". • Tarkista, että tyhjennysletku on liitetty oikein. • Aseta tyhjennysohjelma, jos olet asettanut ohjelman, johon ei sisälly tyhjennysvaihetta. • Aseta tyhjennysohjelma, jos olet asettanut valinnan, joka päättyy siihen, että altaaseen jää vettä. |
| <p>E40 Laitteen luukku on avoinna tai luukkua ei ole suljettu kunnolla.</p> | <ul style="list-style-type: none"> • Varmista, että se on suljettu hyvin. |

| | |
|--|---|
| E91 Sisäinen virhe. Laitteen elektronisten osien välillä ei ole yhteyttä. | <ul style="list-style-type: none"> Ohjelmaa ei ole suoritettu oikein loppuun tai laite pysähtyi liian aikaisin. Kytke laite päälle ja pois päältä. Jos hälytyskoodi tulee uudelleen näkyviin, ota yhteyttä valtuutettuun huoltoliikkeeseen. |
| EHO Virransyöttö on epävakaa. | <ul style="list-style-type: none"> Odota, kunnes virransyöttö on vakaa. |
| EFO Ylivuotosuojalaite on käytössä. | <ul style="list-style-type: none"> Irrota laite verkosta ja sulje vesihana. Ota yhteyttä valtuutettuun huoltopalveluun. |
|  Tarkista ilmansuodatin. | <ul style="list-style-type: none"> Varmista, että ilmansuodatin on puhdistettu. Varmista, että ilmansuodatin on asennettu oikein. |

Jos näytössä näkyy muita hälytyskoodeja, kytke laite toimintaan ja pois toiminnasta. Jos ongelma toistuu, ota yhteyttä valtuutettuun huoltoliikkeeseen.

Jos ongelma pesukoneessa on jokin muu, tutustu oheiseen taulukkoon löytääksesi mahdollisen ratkaisun.

| Ongelma | Mahdollinen ratkaisu |
|---|---|
| Ohjelma ei käynnisty. | <ul style="list-style-type: none"> Varmista, että pistoke on kiinnitetty pistorasiaan. Varmista, että laitteen luukku on suljettu. Varmista, että sulakerasian sulake on ehjä. Varmista, että painiketta Start/Pause on kosketettu. Jos ajastin on asetettu, peruuta ajastus tai odota, kunnes ajanlaskenta on kulunut umpeen. Poista lapsilukko käytöstä, jos se on päällä. Tarkista, että nappi käännetty valitun ohjelman kohdalle. |
| Laite täyttyy vedellä ja tyhjenee välittömästi. | <ul style="list-style-type: none"> Varmista, että tyhjennysletku on oikeassa asennossa. Letku saattaa olla liian matalalla. Lue osio "Asennusohjeet". |
| Linkousvaihe ei toimi tai pesuohjelma kestää normaalia pidempään. | <ul style="list-style-type: none"> Aseta linkousohjelma. Tarkista tyhjennyssihti tukoksen varalta. Puhdista sihti tarvittaessa. Katso kohta "Hoito ja puhdistus". Säädä altaassa oleva pyykki käsin ja käynnistä linkousvaihe uudelleen. Ongelma voi johtua epätasapainosta. |
| Lattialla on vettä. | <ul style="list-style-type: none"> Varmista vesiletkujen liitosten tiiviys ja että vuotoja ei ole. Varmista, että veden tulo- ja tyhjennysletkut ovat ehjiä. Varmista, että käytät asianmukaista pesuainetta ja että käyttömäärä on oikea. |

| Ongelma | Mahdollinen ratkaisu |
|--|---|
| Laitteen kansi ei avaudu. | <ul style="list-style-type: none"> • Varmista, ettet ole valinnut pesuohjelmaa, joka jättää veden koneeseen. • Varmista, että pesuohjelma on päättynyt. • Aseta tyhjennys- tai linkoustoiminto, jos rummussa on vettä. • Varmista, että laite on kytketty verkkoon. • Tämä ongelma voi johtua laitteen toimintahäiriöstä. Ota yhteyttä valtuutettuun huoltopalveluun. Jos luukun avaaminen on tarpeen, lue huolellisesti kohta "Luukun avaaminen hätätilanteessa". |
| Laitteesta kuuluu poikkeavia ääniä ja se tärisee. | <ul style="list-style-type: none"> • Varmista, että laitteen tasapainotus on kunnossa. Lue osio "Asennusohjeet". • Varmista, että pakkauksen ja/tai kuljetuksen aikana asennettuina olleet pultit on poistettu. Lue osio "Asennusohjeet". • Lisää pyykkiä rumpuun. Pyykkimäärä saattaa olla riittämätön. |
| Ohjelman kesto piteenee tai lyhenee ohjelman toiminnan aikana. | <ul style="list-style-type: none"> • ProSense System säättää ohjelman kestoa pyykin tyypin ja määrän mukaan. Katso "ProSense SystemTäyttömääräntunnistus" luvusta "Päivittäinen käyttö". |
| Pesutulokset eivät ole tyydyttäviä. | <ul style="list-style-type: none"> • Lisää pesuaineen määrää tai käytä jotain muuta pesuainetta. • Käytä erityistuotteita poistaaksesi sitkeät tahrat ennen varsinaista pyykin pesua. • Varmista, että valitset oikean pesulämpötilan. • Vähennä pyykin määrää. |
| Liikaa vaahtoa rummussa pesuohjelman aikana. | <ul style="list-style-type: none"> • Vähennä pesuaineen, pesuainetablettien tai kerta-annospesuainetablettien määrää. |
| Pesuainelokerikossa on pesuainejäämiä pesuohjelman jälkeen. | <ul style="list-style-type: none"> • Varmista, että läppä on oikeassa asennossa (UP=ylhällä pesujauhetta käyttäessä – DOWN=alhaalla pesunestettä käytäessä). • Varmista, että olet käyttänyt pesuainelokerikkoa tämän ohjekirjan ohjeiden mukaisesti. |
| Höyryohjelman jälkeän vaatteet ovat hieman kosteita. | Varmista, että laite on asianmukaisesti vaakitettu. Säädä laitteen jalkoja säätämällä. |
| Laitte ei kuivaa tai se ei kuivaa kunnolla. | <ul style="list-style-type: none"> • Avaa vesihana. • Tarkista ilmansuodattimet tukoksen varalta. Tarkista pääilmansuodatin ja lisäilmansuodatin. • Tarkista tyhjennyssihti tukoksen varalta. • Vähennä pyykkiä. • Varmista, että olet asettanut oikean ohjelman. Aseta tarvittaessa uudelleen lyhyempi kuivausaika. |

| Ongelma | Mahdollinen ratkaisu |
|---|--|
| Kuivausohjelma on liian pitkä. | <ul style="list-style-type: none"> Varmista, että ilmansuodattimet on puhdistettu asianmukaisesti. Varmista, että koneessa oleva pyykki ei ylitä valitulle ohjelmalle asetettua enimmäismäärää. Varmista, että huoneen lämpötila on hyväksytyllä alueella. |
| Pyykki on täynnä moneen väristä nukkaa. | <p>Edellisen ohjelman aikana pestyistä pyykeistä on irronnut eriväristä nukkaa:</p> <ul style="list-style-type: none"> Kuivausvaihe on avuksi nukan osittaisessa poistamisessa. Puhdista vaatteet nukanpoistajalla. <p>Jos rummussa on liian paljon nukkaa, suorita erityisohjelma sen puhdistamiseksi (katso lisätietoja kohdasta "Tekstiilien nukka").</p> |

Käynnistä laite tarkastuksen jälkeen. Ohjelma jatkaa siitä pisteestä, mihin se jäi.

Jos ongelma toistuu, ota yhteys valtuutettuun huoltoliikkeeseen.

Huoltoliikkeen tarvitsemat perustiedot näkyvät laitteen arvokilvessä.

18.2 Luukun avaaminen hätätilanteessa

Mikäli järjestelmässä on tapahtunut sähkökatkos tai laitteen toimintahäiriö, luukun lukitus jää päälle. Pesuohjelma jatkuu, kun laite saa uudelleen virtaa. Jos luukun lukitus jää päälle toimintahäiriön esiintyessä, se voidaan avata hätäavaustoiminnolla.

Ennen kannen avaamista:



HUOMIO!

Palovammojen vaara!
Varmista, ettei veden lämpötila ole liian korkea ja pyykki kuumaa. Odota tarvittaessa, että ne ovat jäähtyneet.



HUOMIO!

Henkilövahingon vaara!
Varmista, ettei rumpu pyöri. Odota tarvittaessa, että rumpu pysähtyy.



Varmista, että rummun sisällä oleva veden taso ei ole liian korkealla. Suorita tarvittaessa hätäyhjennys (katso luvun "Hoito ja puhdistus" kohta "Hätäyhjennys").

Avaa kansi seuraavasti:

1. Kytke laite pois toiminnasta painamalla On/Off -painiketta.
2. Irrota verkkopistoke verkkopistorasiasta.
3. Avaa suodatinlappä.
4. Vedä hätäavauskytkintä kerran alaspäin. Vedä sitä vielä kerran alaspäin, pidä se kireällä ja avaa samalla laitteen luukku.

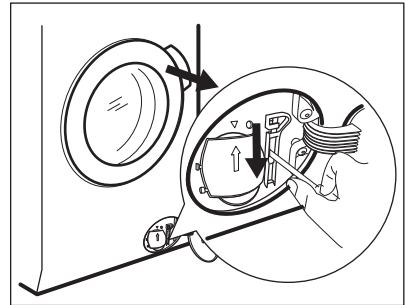

5. Ota pyykki ulos ja sulje laitteen kansi.
6. Sulje suodatinlappä.

19. KULUTUSARVOT

19.1 Johdanto



Linkistä www.theenergylabel.eu saat lisätietoa energialuokkamerkinästä.



Laitteen mukana toimitetun energialuokkamerkinän QR-koodi sisältää linkin verkkosivustolle, jossa on EU EPREL -tietokannassa olevat laitteen suorituskykytiedot. Säilytä energialuokkamerkintää yhdessä käyttöohjeen ja kaikkien muiden tämän laitteen mukana toimitettujen asiakirjojen kanssa. Joitakin tietoja on saatavilla myös EPREL:issä käyttämällä linkkiä <https://eprel.ec.europa.eu> sekä laitteen arvokilpeen merkittyä mallin nimeä ja tuotenumeroa. Katso arvokilven sijainti kohdasta "Laitteen kuvaus".

19.2 Symbolien selitys

| | | | |
|---------------|--|---|-------------------|
| kg | Pyykkimäärä. | tun- tia:mi- nuuttia | Ohjelman kesto. |
| kWh | Energiankulutus | °C | Pyykin lämpötila. |
| Litraa | Vedenkulutus. | kier- rosta minuu- tissa | Linkousnopeus. |
| % | Jäännöskosteus ohjelman päättyessä. Mitä korkeampi linkousnopeus, sitä korkeampi äänenvoimakkuus ja sitä matalampi jäljelle jäävä kosteus pesuohjelman päättyessä. | | |



Arvot ja ohjelman kesto voivat vaihdella erilaisten olosuhteiden mukaan (esim. huoneen lämpötila, veden lämpötila ja paine, täyttömäärä ja pyykin laatu, syöttöjännite) sekä muuttaessa ohjelman oletusasetuksia.

19.3 Euroopan unionin komission asetuksen 2019/2023 mukaisesti

Pelkkä pesu

| Eco 40-60 ohjelma | kg | kWh | Litraa | tuntia:mi- nuuttia | % | °C | kierros- ta mi- nuutis- sa ¹⁾ |
|---------------------------|-----|-------|--------|-----------------------|----|----|---|
| Täysi koneellinen | 10 | 0.900 | 61 | 3:55 | 52 | 37 | 1551 |
| Puolikoneellinen | 5 | 0.605 | 47 | 2:50 | 52 | 33 | 1551 |
| Neljänneskoneelli- nen | 2.5 | 0.200 | 38 | 2:30 | 54 | 23 | 1551 |

1) Suurin linkousnopeus.

Pesu- ja kuivausohjelma

| Eco 40-60-ohjel- ma ja Kaappikui- va-taso | kg | kWh | Litraa | tun- tia:mi- nuuttia | % | °C | kierros- ta mi- nuutis- sa ¹⁾ |
|---|----|-------|--------|----------------------------|---|----|---|
| Täysi koneellinen | 6 | 3.000 | 55 | 9:40 | 0 | 39 | 1551 |
| Puolikoneellinen | 3 | 1.795 | 43 | 5:35 | 0 | 35 | 1551 |

1) Suurin linkousnopeus.

Virrankulutus eri tiloissa

| Pois päältä (W) | Valmiustila (W) | Ajastettu käyn- nistyminen (W) |
|--|-----------------|-----------------------------------|
| 0.50 | 0.50 | 4.00 |
| Aika pois päältä/valmiustilaan on enintään 15 minuuttia. | | |

19.4 Yleiset ohjelmat – Pelkkä pesu



Kyseiset arvot ovat ainoastaan viitteellisiä.

| Ohjelma | kg | kWh | Litraa | tun- tia:mi- nuuttia | % | °C | kierros- ta mi- nuutis- sa ¹⁾ |
|--------------------------------------|-----|------|--------|----------------------------|----|----|---|
| Puuvilla ²⁾ 95 °C | 10 | 2.90 | 90 | 4:05 | 44 | 85 | 1600 |
| Puuvilla 60 °C | 10 | 1.70 | 85 | 3:50 | 44 | 55 | 1600 |
| Puuvilla ³⁾ 20 °C | 10 | 0.35 | 85 | 3:00 | 44 | 20 | 1600 |
| Synteettiset 40 °C | 4 | 0.80 | 55 | 2:15 | 35 | 40 | 1200 |
| Hellävarainen ⁴⁾ 30 °C | 2 | 0.40 | 60 | 1:05 | 35 | 30 | 1200 |
| Villa 30 °C | 1.5 | 0.30 | 65 | 1:05 | 30 | 30 | 1200 |

1) Linkousnopeuden viiteilmaisin.

2) Sopii erittäin likaisten tekstiilien pesemiseen.

3) Soveltuu hieman likaantuneen puuvilla-, synteettisen ja sekapyykin pesuun.

4) Suorittaa lisäksi vähän likaisen pyykin pikapesun.

19.5 Yleiset ohjelmat – Pesu ja kuivaus





Kyseiset arvot ovat ainoastaan viitteellisiä.

| Ohjelma | kg | kWh | Litraa | tun- tia:mi- nuuttia | % | °C | kierros- ta mi- nuutis- sa ¹⁾ |
|-----------------------|----|------|--------|----------------------------|---|----|---|
| Synteettiset 40 °C | 4 | 2.05 | 55 | 5:50 | 1 | 40 | 1200 |

1) Linkousnopeuden viiteilmaisin.

20. YMPÄRISTÖNSUOJELU

Kierrätä materiaalit, jotka on merkitty merkillä . Kierrätä pakkaus laittamalla se asianmukaiseen kierrätysastiaan.

Suojele ympäristöä ja ihmisten terveyttä kierrättämällä sähkö- ja elektroniikkaromut. Älä hävitä merkillä .

merkittyjä kodinkoneita kotitalousjätteen mukana. Palauta tuote paikalliseen

kierrätyskeskukseen tai ota yhteyttä paikalliseen viranomaiseen.

www.aeg.com/shop



157044671-A-462021



AEG