

▶ BBS9850B
BFS9850M

FI Käyttöohje
Höyryuuni

USER MANUAL



AEG

TÄYDELLISTEN TULOSTEN SAAVUTTAMISEKSI

Kiitämme teitä tämän AEG-tuotteen valitsemisesta. Olemme kehittäneet tämän tuotteen tarjotaksemme teille huipputason suorituskyvyn moneksi vuodeksi. Laitteen innovatiiviset teknologiat tekevät elämästänne yksinkertaisempaa – kyseisiä ominaisuuksia ei välttämättä löydy tavallisista laitteista. Käyttäkää muutama minuutti lukemiseen, jotta voitte hyödyntää laitteen ominaisuudet parhaalla mahdollisella tavalla.

Vieraile verkkosivullamme:



Saadaksesi käyttöön liittyviä neuvoja, esitteitä, vianmäärittämissä ja korjausohjeita:

www.aeg.com/support



Rekisteröi tuote paremman palvelun saamiseksi:

www.registeraeg.com



Ostaaksesi laitteesi lisävarusteita, kulutusosia ja alkuperäisiä varaosia:

www.aeg.com/shop

ASIAKASPALVELU JA HUOLTO

Käytä aina vain alkuperäisiä varaosia.

Pidä seuraavat tiedot saatavilla ottaessasi yhteyttä valtuutettuun huoltoliikkeeseemme.

Malli, tuotenumero, sarjanumero.

Tiedot löytyvät arvokilvestä.

 Varoitukset/huomautukset ja turvallisuusohjeet

 Yleisohjeet ja vinkit

 Ympäristönsuojeluohjeita

Oikeus muutoksiin pidätetään.

SISÄLTÖ

1. TURVALLISUUSTIEDOT	5
1.1 Lasten ja taitamattomien henkilöiden turvallisuus.....	5
1.2 Yleiset turvallisuusohjeet.....	5
2. TURVALLISUUSOHJEET	7
2.1 Asennus.....	7
2.2 Sähköliitäntä.....	8
2.3 Käyttö.....	8
2.4 Hoito ja puhdistus.....	9
2.5 Höyrytoiminto.....	9
2.6 Sisävalo.....	9
2.7 Huoltopalvelu.....	10
2.8 Hävittäminen.....	10
3. TUOTEKUVAUS	11
3.1 Yleiskatsaus.....	11
3.2 Lisävarusteet.....	11
4. UUNIN KYTKEMINEN PÄALLE JA POIS PÄÄLTÄ	13
4.1 Käyttöpaneeli.....	13
4.2 Näyttö.....	13
5. KÄYTTÖÖNOTTO	16
5.1 Uuden laitteen puhdistaminen	16
5.2 Ensimmäinen kytkentä.....	16
5.3 Langaton yhteys.....	16
5.4 Alustava esikuumennus.....	17
5.5 Asettaminen: Veden kovuus.....	17
6. PÄIVITTÄINEN KÄYTTÖ	19
6.1 Asettaminen: Uunitoiminnot.....	19
6.2 Vesilokero.....	20
6.3 Käyttöohjeet: Vesilokero.....	20
6.4 Asetukset Steamify - Höyrylämmitystoiminto.....	21
6.5 Asettaminen: SousVide-kypsennys.....	22
6.6 Asettaminen: Avustava kypsennys.....	23
6.7 Uunitoiminnot.....	24
6.8 Huomautus: Kostea kiertoilma.....	26
7. KELLOTOIMINNOT	28
7.1 Kellotoimintojen kuvaus.....	28
7.2 Asettaminen: Kellotoiminnot.....	28
8. KÄYTTÖOHJEET: LISÄVARUSTEET	31
8.1 Lisävarusteiden asennus.....	31
8.2 Teleskoopikannattimien käyttö.....	31
8.3 Paistolämpömittari.....	32
9. LISÄTOIMINNOT	35
9.1 Tallentaminen: Suosikit.....	35
9.2 Automaattinen virrankatkaisu.....	35
9.3 Jäähdytyspuhallin.....	35
9.4 Luukun mekaaninen lukko.....	35

9.5 Käyttöohje: Mekaanin luukun lukko.....	36
10. VIHJEITÄ JA NEUVOJA.....	38
10.1 Ruoanlaittoon liittyviä suosituksia.....	38
10.2 Kosteaa kiertoilmaa.....	38
10.3 Kosteaa kiertoilmaa - suositellut varusteet.....	39
10.4 Testilaitosten ruoanvalmistustaulukot.....	39
11. HOITO JA PUHDISTUS.....	43
11.1 Puhdistukseen liittyviä huomautuksia.....	43
11.2 Irrottaminen: Kannattimet.....	43
11.3 Käyttöohjeet: Höyrypuhdistus.....	44
11.4 Puhdistusmuistutus.....	44
11.5 Puhdistusohje: Vesilokero.....	45
11.6 Käyttöohje: Kalkinpoisto.....	45
11.7 Kalkinpoiston muistutus.....	46
11.8 Käyttöohje: Huuhtelu.....	47
11.9 Kuivauksen muistutus.....	47
11.10 Käyttöohjeet: Kuivaus.....	47
11.11 Irrottaminen ja asentaminen: Luukun lasit.....	47
11.12 Vaihtaminen: Lamppu.....	48
12. VIANMÄÄRITYS.....	50
12.1 Käyttöhäiriöt.....	50
12.2 Hallitseminen: Virhekoodit.....	52
12.3 Huoltotiedot.....	53
13. ENERGIATEHOKKUUS.....	54
13.1 Tuotetiedot ja tuotteen tietolomake*.....	54
13.2 Energiansäästö.....	54
14. VALIKKORAKENNE.....	56
14.1 Valikko.....	56
14.2 Alavalikko toiminnoille: Puhdistus.....	56
14.3 Alavalikko toiminnoille: Lisätoiminnot.....	57
14.4 Alavalikko toiminnoille: Yhteysasetukset.....	57
14.5 Alavalikko toiminnoille: Käyttöönottoasetukset.....	57
14.6 Alavalikko toiminnoille: Huolto.....	58
15. SE ON HELPPOA!.....	59
16. KÄYTÄ PIKAVALINTAA!.....	62

1. ⚠ TURVALLISUUSTIEDOT

Lue laitteen mukana toimitetut ohjeet ennen laitteen asennusta ja käyttöä. Valmistaja ei ota vastuuta henkilövahingoista tai vahingoista, jotka aiheutuvat virheellisestä asennuksesta tai käytöstä. Säilytä ohjeita aina varmassa ja helppopääsyisessä paikassa tulevia käyttökertoja varten.

1.1 Lasten ja taitamattomien henkilöiden turvallisuus

- Vähintään 8 vuotta täyttäneet lapset ja sellaiset henkilöt, joiden fyysiset, sensoriset tai henkiset kyvyt eivät ole tähän riittäviä tai joilla ei ole laitteen tuntemusta tai kokemusta sen käytöstä, saavat käyttää tätä laitetta ainoastaan silloin, kun heidän turvallisuudestaan vastaava henkilö valvoo ja ohjaa heitä käyttämään laitetta turvallisesti ja ymmärtämään sen käyttöön liittyvät vaarat.
- Laite on pidettävä 3-8-vuotiaiden lasten ja erittäin vakavasti liikuntarajoitteisten henkilöiden ulottumattomissa, ellei heitä valvota jatkuvasti.
- Alle 3-vuotiaat lapset tulee pitää kaukana laitteesta, ellei heitä valvota jatkuvasti.
- Älä anna lasten leikkiä laitteella ja mobiililaitteilla, joissa on My AEG Kitchen.
- Kaikki pakkaukset tulee pitää lasten ulottumattomissa ja hävittää asianmukaisesti.
- Pidä lapset ja kotieläimet poissa laitteen luota silloin, kun se on toiminnassa tai se jäähtyy. Laitteen kosketettavissa olevat osat voivat kuumentua käytön aikana.
- Jos laitteessa on lapsilukko, se tulee kytkeä päälle.
- Lapset eivät saa puhdistaa laitetta tai suorittaa laitteeseen käyttäjän huoltotoimenpiteitä.

1.2 Yleiset turvallisuusohjeet

- Asennuksen ja johdon vaihtamisen saa suorittaa vain ammattitaitoinen henkilö.

- VAROITUS: Laite ja näkyvissä olevat osat kuumenevat käytön aikana. Varo koskettamasta uunin lämmitysvastuksia.
- Käytä aina uunikintaita, kun käsittelet lisävarusteita tai uunivuokia.
- Irrota pistoke pistorasiasta ennen laitteen huoltoa.
- VAROITUS: Varmista ennen lampun vaihtoa, että laite on pois päältä. Näin vältät mahdollisen sähköiskun.
- Älä käytä laitetta ennen kuin se on asennettu kalusteeseen.
- Laitteen puhdistuksessa ei saa käyttää painepesuria.
- Älä käytä hankausaineita tai teräviä metallikaapimia lasiluukun puhdistamisessa, sillä ne voivat naarmuttaa pintaa, mistä voi olla seurauksena luukun lasin särkyminen.
- Jos virtajohto vaurioituu, sen saa sähkövaaran välttämiseksi vaihtaa vain valmistaja, valtuutettu huoltoliike tai vastaava ammattitaitoinen henkilö.
- Poista kannatinkiskot vetämällä ensin kannatinkiskon etuosasta ja sen jälkeen takaosa irti sivuseinistä. Kiinnitä kannattimet takaisin paikalleen suorittamalla toimenpiteet päinvastaisessa järjestyksessä.
- Käytä ainoastaan tähän laitteeseen suositeltua paistolämpömittaria.

2. TURVALLISUUSOHJEET

2.1 Asennus

VAROITUS!

Asennuksen saa suorittaa vain ammattitaitoinen henkilö.

- Poista kaikki pakkausmateriaalit.
- Vaurioitunutta laitetta ei saa asentaa tai käyttää.
- Noudata koneen mukana toimitettuja asennusohjeita.
- Siirrä laitetta aina varoen, sillä se on raskas. Käytä aina suojakäsineitä ja suojaavia jalkineita.
- Älä koskaan vedä laitetta sen kahvasta kiinni pitäen.
- Asenna laite turvalliseen ja sopivaan paikkaan, joka täyttää asennusvaatimukset.
- Noudata mainittuja vähimmäisetäisyyksiä muihin laitteisiin ja kalusteisiin.
- Tarkista ennen laitteen asentamista, että uuninluukku avautuu esteettä.
- Laitteessa on sähkötoiminen jäädytysjärjestelmä. Sitä on käytettävä verkkovirralla.
- Asennuskaapin tukevuuden tulee vastata standardin DIN 68930 vaatimuksia.

Kaapin vähimmäiskorkeus (työtason alla olevan kaapin vähimmäiskorkeus)	600 (600) mm
Kaapin leveys	550 mm
Kaapin syvyys	605 (580) mm
Laitteen etuosan korkeus	594 mm
Laitteen takaosan korkeus	576 mm
Laitteen etuosan leveys	549 mm
Laitteen takaosan leveys	548 mm
Laitteen syvyys	567 mm
Laitteen asennussyvyys	546 mm
Leveys luukun ollessa auki	1017 mm
Tuuletusaukon vähimmäiskoko. Aukko alaosassa takana	550 x 20 mm
Virtajohdon pituus. Johto sijaitsee oikeassa kulmassa takana	1500 mm
Kiinnitysruuvit	4 x 12 mm

2.2 Sähköliitäntä

VAROITUS!

Tulipalo- ja sähköiskuvaara.

- Kaikki sähkökytkennät tulee jättää asiantuntevan sähköasentajan vastuulle.
- Laite on kytkettävä maadoitettuun pistorasiaan.
- Varmista, että arvokilvessä olevat parametrit ovat verkkovirtalähteen sähköarvojen mukaisia.
- Kytke pistoke maadoitettuun pistorasiaan.
- Älä käytä jakorasioita tai jatkojohtoja.
- Varmista, ettei pistoke ja virtajohto vaurioiduu. Jos virtajohto joudutaan vaihtamaan, vaihdon saa suorittaa vain valtuutettu huoltoliike.
- Älä anna virtajohtojen koskettaa laitteen luukkua tai päästä niitä luukun tai laitteen alapuolella olevan asennustilan lähelle, varsinkaan laitteen ollessa toiminnassa tai luukun ollessa kuuma.
- Jännitteenalaisten ja eristettyjen osien suojat tulee asentaa niin, ettei niiden irrotus onnistu ilman työkaluja.
- Kytke pistoke pistorasiaan vasta asennuksen jälkeen. Varmista, että laitteen verkkovirtakytkentä on ulottuvilla laitteen asennuksen jälkeen.
- Jos pistoke on löysästi kiinni virtajohdossa, älä kiinnitä sitä pistorasiaan.
- Älä vedä virtajohdosta pistoketta irrottaessasi. Vedä aina pistokkeesta.
- Käytä vain asianmukaisia eristyslaitteita: suojakytkimet, sulakkeet (ruuvattavat sulakkeet on irrotettava kannasta), vikavirtakytkimet ja kontaktorit.
- Sähköasennuksessa on oltava erotin, joka mahdollistaa laitteen irrottamisen sähköverkosta kaikkista navoista. Erottimen kontaktiaukon leveys on oltava vähintään 3 mm.
- Laitteen mukana toimitetaan pistoke ja virtajohto.

2.3 Käyttö

VAROITUS!

Henkilövahinkojen, palovammojen ja sähköiskujen tai räjähdyksen vaara.

- Tämä laite on tarkoitettu ainoastaan kotitalouskäyttöön.
- Älä muuta laitteen teknisiä ominaisuuksia.
- Varmista, ettei tuuletusaukoissa ole esteitä.
- Älä jätä laitetta ilman valvontaa toiminnan aikana.
- Kytke laite pois toiminnasta jokaisen käyttökerran jälkeen.
- Avaa laitteen luukku varoen laitteen ollessa toiminnassa. Laitteesta voi tulla kuumaa ilmaa.
- Älä käytä laitetta märillä käsillä tai kun se on kosketuksissa veteen.
- Älä paina avointa uunin luukkua.
- Älä käytä laitetta työtasona tai säilytystasona.
- Avaa laitteen luukku varoen. Alkoholia sisältävät aineet voivat kehittää helposti syttyvän alkoholin ja ilman seoksen.
- Älä anna kipinöiden tai avotulen päästä laitteeseen avatessasi luukkua.
- Älä aseta laitteeseen, sen lähelle tai päälle syttyviä tuotteita tai syttyviin tuotteisiin kostutettuja esineitä.
- Älä jaa Wi-Fi-salasanaasi muille.

VAROITUS!

Laite voi muutoin vaurioitua.

- Emalipinnan vaurioitumisen tai värimuutoksien estäminen:
 - Älä aseta uunivuokia tai muita esineitä suoraan laitteen pohjalle.
 - Älä aseta alumiinifoliota suoraan laitteen pohjalle.
 - Älä aseta vettä suoraan kuumaan laitteeseen.
 - Älä säilytä kosteita astioita tai ruokia laitteessa sen käytön jälkeen.
 - Ole varovainen, kun irrotat tai kiinnität lisävarusteita.
- Uunin emalipintojen tai ruostumattoman teräksen värimuutokset eivät vaikuta laitteen toimintaan.
- Käytä korkeareunaista uunivuokaa kosteiden leivonnaisten paistamisessa. Hedelmä- ja marjamehut voivat jättää pysyviä jälkiä.
- Tämä laite on tarkoitettu ainoastaan ruoanlaittoon. Sitä ei saa käyttää muihin tarkoituksiin, esimerkiksi huoneen lämmittämiseen.
- Pidä uunin luukku aina kiinni ruoanvalmistuksen aikana.
- Jos laite asennetaan kalusteen paneelin (esim. oven) taakse, ovea ei saa koskaan sulkea laitteen ollessa toiminnassa. Lämpöä tai kosteutta voi kertyä suljetun kalusteen paneelin taakse ja laite, kotelointi tai lattia voi sen seurauksena vaurioitua. Älä sulje kalusteen paneelia ennen kuin laite on jäähtynyt kokonaan käytön jälkeen.

2.4 Hoito ja puhdistus

VAROITUS!

Ne voivat aiheuttaa henkilövahinkoja, tulipaloja tai laitteen vaurioitumisen.

- Kytke laite pois toiminnasta ja irrota pistoke pistorasiasta ennen ylläpitotoimien aloittamista.
- Tarkista, että laite on kylmä. Vaarana on lasilevyjen rikkoutuminen.
- Vaihda välittömästi vaurioituneet luukun lasipaneelit. Ota yhteyttä valtuutettuun huoltoliikkeeseen.
- Puhdista laite säännöllisesti, jotta pintamateriaali ei vaurioidu.
- Puhdista laite kostealla pehmeällä liinalla. Käytä ainoastaan mietoja pesuaineita. Älä käytä hankausainetta, hankaavia pesulappuja, liuottimia tai metalliesineitä.
- Jos käytät uuninpuhdistussuihketta, noudata tuotepakkauksessa olevia turvallisuusohjeita.

2.5 Höyrytoiminto

VAROITUS!

Siiitä voi aiheutua palovammoja tai laite voi vaurioitua.

- Laitteesta tuleva höyry voi aiheuttaa palovammoja:
 - Avaa laitteen luukku varoen toiminnon ollessa toiminnassa. Höyry saattaa tällöin päästä ulos.
 - Avaa laitteen luukku varoen höyrytoiminnon käytön jälkeen.

2.6 Sisävalo

VAROITUS!

Sähköiskun vaara.

- Tässä laitteessa käytetty lamppu- tai halogeenilampputyyppi on tarkoitettu vain kodinkoneiden valaistukseen. Älä käytä sitä rakennuksen valaisemiseen.
- Ennen lampun vaihtamista laite on irrotettava pistorasiasta.
- Käytä ainoastaan ominaisuuksiltaan samanlaisia lamppeja.

2.7 Huoltopalvelu

- Kun laite on korjattava, ota yhteyttä valtuutettuun huoltopalveluun.
- Käytä vain alkuperäisiä varaosia.

2.8 Hävittäminen



VAROITUS!

Henkilövahinko- tai tukehtumisvaara.

- Irrota pistoke pistorasiasta.
- Leikkaa virtajohto laitteen läheltä ja hävitä se.
- Poista luukun lukitus, jotta lapset ja eläimet eivät voisi jäädä kiinni laitteen sisälle.

3. TUOTEKUVAUS

3.1 Yleiskatsaus

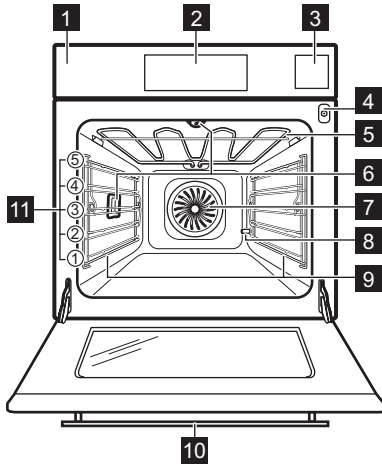

- 1 Käyttöpaneeli
- 2 Näyttö
- 3 Vesilokero
- 4 Paistolämpömittarin pistorasia
- 5 Lämpövastus
- 6 Lamppu
- 7 Puhallin
- 8 Putken poistokohtan kalkinpoisto
- 9 Hyllykannatin, irrotettava
- 10 Kädensijassa oleva kamera
- 11 Hyllytasot

3.2 Lisävarusteet

Paistoritilä

Käytetään patojen, kakkuvuokien ja paistien alustana.

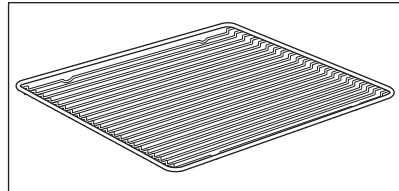

Paistolevy

Kakkuja ja pikkuleipiä varten.

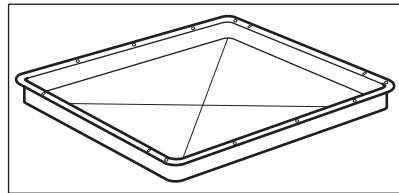

Grillaus-/paistopannu

Käytetään leivonnassa, paistamisessa tai rasvankeruuastiana.

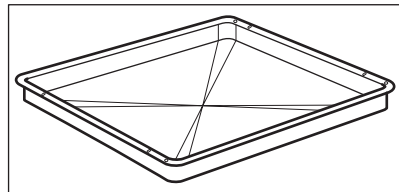

Paistolämpömittari

Käytetään ruoan sisälämpötilan mittaamiseen.

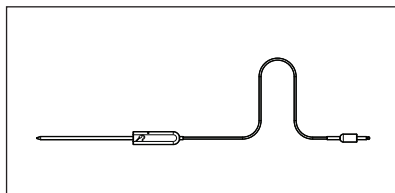

Teleskooppikannattimet

Peltien ja ritilän helpompaan asentamiseen ja poistamiseen.

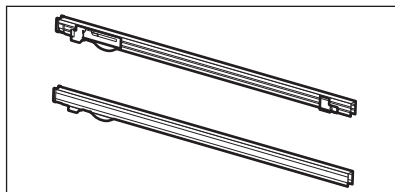

Höyrysetti

Tavallinen ja reiätetty uunipelti.

Höyrysetti poistaa kondensoituvan veden ruoasta höyrytoiminnon aikana. Käytä sitä vihannesten, kalan ja kananrintapalan valmistamiseen. Setti ei sovi elintarvikkeille, joiden tulee kypsyä vedessä (esim. riisi, maissipuuro, pasta).

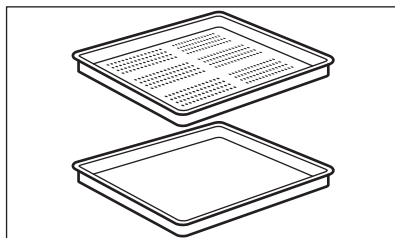

Kamerasuoja

Estää valon heijastumisen valokuvissa.

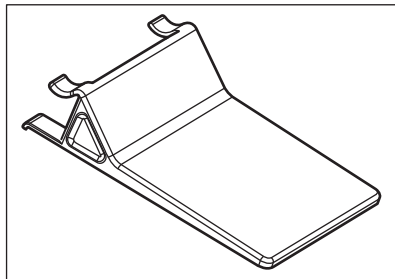

4. UUNIN KYTKEMINEN PÄÄLLE JA POIS PÄÄLTÄ.

4.1 Käyttöpaneeli

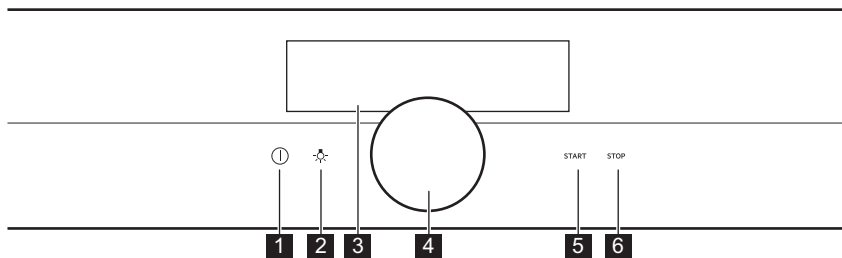

1	Päälle / Pois päältä	Paina ja pidä alhaalla painiketta uunin kytkemiseksi toimintaan tai pois toiminnasta.
2	Lampun kytkin	Lampun sytyttäminen ja sammuttaminen.
3	Näyttö	Näyttää uunin asetukset.
4	Kiertonuppi	Uunin käyttäminen.
5	START	Valitun toiminnon kytkeminen toimintaan.
6	STOP	Valitun toiminnon kytkeminen pois toiminnasta.

 Pidä valittuna	 Paina	 Pidä alhaalla ja käännä
Käynnistä päänäyttö.	Vahvista asetus tai siirry valitun alavalikkoon.	Sääda asetuksia ja selaa valikkoo.

4.2 Näyttö

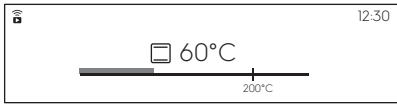
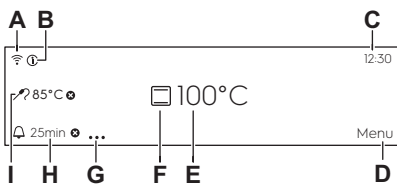

	Kun virta on kytketty päälle, näytössä näkyy päänäyttö uunitoiminnolla ja oletuslämpötilalla.
--	---

UUNIN KYTKEMINEN PÄÄLLE JA POIS PÄÄLTÄ.





	<p>Jos uunia ei käytetä kahteen minuuttiin, näyttö siirtyy valmiustilaan.</p>
	<p>Asetetut toiminnot ja muut käytettävissä olevat valinnat näkyvät näytössä ruoanvalmistuksen aikana.</p>
	<p>Näyttö maksimaalisella määrällä asetettuja toimintoja.</p> <p>A. Wi-Fi (vain tietyt valitut mallit) B. Tietoa C. Kellonaika D. Valikko E. Lämpötila F. Uunitoiminnot G. Ajastinvalinnat H. Ajastin I. Paistolämpömittari (vain tietyt valitut mallit)</p>

Näytön merkkivalot

Äänimerkki-toiminnon merkkivalot - kun asetettu kypsennysaika päättyy, laitteesta kuuluu äänimerkki.

 Toiminto on päällä.	 Toiminto on päällä. Uunitoiminto pysähtyy automaattisesti.	 Hälytysäänimerkki on pois toiminnasta.
---	---	--

Ajastimen merkkivalot

 Ajastin käynnistyy myöhempänä ajankohtana.	 Ajastin käynnistyy, kun uunin luukku suljetaan.	 Asetuksen peruuttaminen.	 Ajastin käynnistyy, kun uuni on kuumentunut asetettuun lämpötilaan.	 Ajastin käynnistyy, kun uunitoiminto käynnistyy.
---	--	---	--	---

Wi-Fi-merkkivalo - uuni voidaan yhdistää Wi-Fi-yhteyteen.

UUNIN KYTKEMINEN PÄÄLLE JA POIS PÄÄLTÄ.





Wi-Fi-yhteys on kytketty päälle.

5. KÄYTTÖNOTTO

⚠ VAROITUS!

Lue turvallisuutta koskevat luvut.

5.1 Uuden laitteen puhdistaminen

		
1. vaihe	2. vaihe	3. vaihe
Poista kaikki lisävarusteet ja irrotettavat uunipeltien kannattimet uunista.	Puhdista uuni ja lisävarusteet lämpimällä vedellä ja miedolla pesuaineella käyttäen pehmeää puhdistusliinaa.	Aseta lisävarusteet ja irrotettavat uunipeltien kannattimet uuniin.

5.2 Ensimmäinen kytkentä

Ensimmäisen yhteyden jälkeen näyttöön tulee näkyviin tervetuloviesti.

Aseta seuraavat toiminnot: Kieli, Näytön kirkkaus, Äänimerkin voimakkuus, Veden kovuus, Kellonaika, langaton yhteys.

5.3 Langaton yhteys

Uunin yhdistämiseen tarvitset:

- Langaton verkko Internet-yhteydellä.
- Langattomaan verkkoon yhdistetty mobiililaitte.

Lataa mobiilisovellus ja noudata seuraaviin vaiheisiin liittyviä ohjeita.

1. vaihe	Kytke uuni toimintaan.
2. vaihe	Valitse: Valikko / Asetukset / Yhteysasetukset.
3. vaihe	Valitse: Wi-Fi: Paina nuppia.
4. vaihe	Valitse langaton verkko Internet-yhteydellä. Uunin langaton moduuli käynnistyy 90 sekunnin kuluessa.

Käytä pikavalintaa!

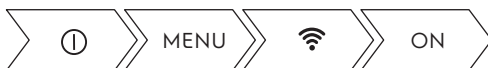



Taajuus	2,4 GHz WLAN
	2412 - 2484 MHz
Protokolla	IEEE 802.11b DSSS/802.11g/n OFDM
Enimmäisteho	EIRP < 20 dBm (100 mW)

5.4 Alustava esikuumennus







Esikuumenna tyhjä uuni ennen ensimmäistä käyttökertaa.

1. vaihe	Poista kaikki lisävarusteet ja irrotettavat uunipeltien kannattimet uunista.
2. vaihe	Aseta toiminnon maksimilämpötila:  Anna uunin käydä yhden tunnin ajan.
3. vaihe	Aseta toiminnon maksimilämpötila:  Anna uunin käydä 15 minuutin ajan.
 Uunista voi tulla hajua ja savua esikuumennuksen aikana. Varmista tilan hyvä tuuletus.	

5.5 Asettaminen: Veden kovuus





Kun uuni kytketään verkkovirtaan, sinun on asetettava veden kovuus. Käytä höyrysetin mukana toimitettua testipaperia.

			
1. vaihe	2. vaihe	3. vaihe	4. vaihe
Aseta testipaperi veden noin 1 sekunnin ajaksi. Älä aseta testipaperia juoksevan veden alle.	Ravista testipaperia poistaaksesi ylimääräisen veden.	Tarkista yhden minuutin kuluttua veden kovuus alla olevasta taulukosta.	Aseta veden kovuuden taso: Valikko / Asetukset / Käyttöönnottoasetukset / Veden kovuus.
 Testipaperin värit muuttuvat edelleen. Älä tarkista veden kovuutta enää jos testistä on kulunut yli 1 minuuttia.			

KÄYTTÖÖNOTTO

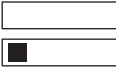
Veden kovuuden tasoa voidaan muuttaa valikossa: Asetukset / Käyttöönnottoasetukset / Veden kovuus.

Alla olevassa taulukossa on esitetty veden kovuus (dH) vastaavilla kalkkijäämillä ja veden luokituksella. Säädä veden kovuus taulukon mukaiseksi.

Veden kovuus		Testipaperi	Kalkkijäämä (mmol/l)	Kalkkijäämä (mg/l)	Veden luokitus
Taso	dH				
1	0 - 7		0 - 1,3	0 – 50	pehmeä
2	8 - 14		1,4 - 2,5	51 – 100	kohtalaisen kova
3	15 - 21		2,6 - 3,8	101 - 150	kova
4	≥ 22		≥ 3,9	≥ 151	erittäin kova

Kun veden kovuuden taso on korkeampi kuin taso 4, täytä vesilokero hiilihapottomalla pullovedellä.

6. PÄIVITTÄINEN KÄYTTÖ

VAROITUS!

Lue turvallisuutta koskevat luvut.

6.1 Asettaminen: Uunitoiminnot:

1. vaihe	Kytke uuni päälle.
2. vaihe	Pitele nuppia. Oletusuunitoiminnot näkyvät näytöllä.
3. vaihe	Valitse uunitoiminnon symboli ja siirry alavalikkoon nuppia painamalla.
4. vaihe	Valitse uunitoiminto ja paina nuppia.
5. vaihe	Valitse: °C. Paina nuppia. Lämpötila-asetukset näkyvät näytöllä.
6. vaihe	Aseta lämpötila nuppia kääntämällä ja painamalla .
7. vaihe	Paina: START . Paistolämpömittari - paistolämpömittari on kytkettävissä pistokkeeseen milloin tahansa ennen ruoanlaittoa ja sen aikana.
STOP - paina kytkeäksesi uunitoiminnon pois päältä.	
8. vaihe	Kytke uuni pois päältä.

Käytä pikavalintaa!



6.2 Vesilokero

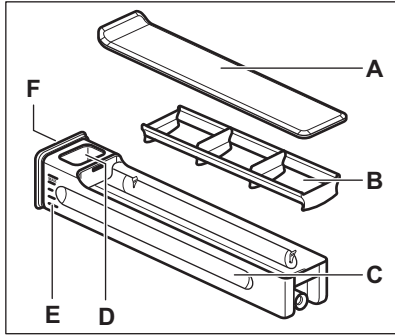

- A. Kansi
- B. Aaltokatkaisin
- C. Säilytyslaatikko
- D. Vedentäyttöaukko
- E. Asteikko
- F. Etusuoja

6.3 Käyttöohjeet: Vesilokero

1. vaihe	Paina vesilokeron etukantta.	
2. vaihe	Täytä vesilokero maksimitasoon saakka. Se onnistuu kahdella eri tavalla:	
	A: Jätä vesilokero uunin sisälle ja kaada vettä astiasta.	B: Poista vesilokero uunista ja täytä se hanavedellä.
3. vaihe	Kuljeta vesilokeroa vaaka-asennossa vesiroiskeiden välttämiseksi.	
4. vaihe	Aseta vesilokero samaan asentoon täyttämisen yhteydessä. Paina etukantta, kunnes vesilokero on uunin sisällä.	
5. vaihe	Tyhjennä vesilokero jokaisen käyttökerran jälkeen.	

**HUOMIO!**

Pidä vesilokero kaukana kuumista pinnoista.

6.4 Asetukset Steamify - Hörylämmitystoiminto

1. vaihe	Kytke uuni toimintaan.
2. vaihe	Valitse:  Aseta höryuunitoiminto nuppia painamalla.
3. vaihe	Valitse: °C.. Aseta lämpötila nuppia painamalla. Lämpötila-asetukset näkyvät näytössä.
4. vaihe	Aseta lämpötila ja vahvista nuppia painamalla. Höryuunitoiminnon tyyppi määräytyy asetetun lämpötilan mukaan.
Höyryä höyrystämiseen 50 - 100 °C	Vihannesten, viljalajien, palkokasvien, äyriäisten ja kalan, terriniin ja lusikalla syötävien jälkiruokien höyrytykseen.
Höyryä hauduttamiseen 105 - 130 °C	Haudutetun lihan tai kalan, leivän ja lintupaistin sekä juustokakkujen ja patojen/paistosten valmistamiseen.
Höyryä kevyeen ruskistamiseen 135 - 150 °C	Lihan, pataruokien, täytettyjen vihannesten, kalan sekä laatikkoruokien valmistamiseen. Höyryn ja lämmön yhdistelmän ansiosta lihasta tulee mehukasta ja mureaa, sekä samalla rapeapintaista. Jos ajastin asetetaan, grillitoiminto kytkeytyy automaattisesti päälle uunitoiminnon viimeisten minuuttien aikana kevyttä gratinointia varten.
Höyryä leivontaan sekä paistamiseen 155 - 230 °C	Paistettujen ruokien, liharuokien, kalaruokien, lintupaistin, täytettyjen voitaikinaruokien, piirakoiden, muffinsien, laatikkoruokien, vihannesten sekä leivonaisten valmistamiseen. Jos ajastin asetetaan ja ruoka asetetaan ensimmäiselle alatasolle, grillitoiminto kytkeytyy automaattisesti päälle uunitoiminnon viimeisten minuuttien aikana rapean pohjan luomiseksi.
5. vaihe	Paina vesilokeron kantta avataksesi ja irrottaaksesi sen.

PÄIVITTÄINEN KÄYTTÖ

6. vaihe	Täytä vesilokero kylmällä vedellä maksimitasoon saakka (noin 950 ml). Vesimäärä riittää noin 50 minuutiksi. Noudata vesilokeron asteikkoja. <div style="border: 1px solid black; padding: 5px;"><p>⚠ VAROITUS! Käytä ainoastaan kylmää hanavettä. Älä käytä suodatettua (mineraalitonta) tai tislattua vettä. Älä käytä muita nesteitä. Älä kaada vesilokeroon helposti syttyviä tai alkoholipitoisia nesteitä.</p></div>
7. vaihe	Pyyhi vesilokeron ulkopuoli tarvittaessa pehmeällä liinalla. Työnnä vesilokero alkua-sentoonsa.
8. vai-he:	Paina: START . Höyryä tulee noin 2 minuutin kuluttua. Kun uuni on kuumentunut asetettuun lämpötilaan, laitteesta kuuluu äänimerkki.
9. vaihe	Kun vesi on loppumaisillaan vesilokeroasta, laitteesta kuuluu äänimerkki. Täytä vesilokero. Jäähdytyspuhallin toimii nopeammin höyrytoiminnon lopussa höyryn poistamiseksi. Toinen äänimerkki kuuluu kypsennysajan lopussa.
10. vai-he	Kytke uuni pois päältä.
11. vai-he	Tyhjennä vesilokero höyrykypsennyksen jälkeen.
12. vai-he	Jäljelle jäävä vesi voi tiivistyä sisätilaan. Avaa luukku varoen kypsennyksen jälkeen. Kun uuni on kylmä, puhdista sen sisäosa pehmeällä liinalla.

Käytä pikavalintaa!



6.5 Asettaminen: SousVide-kypsennys

1. vaihe	Kytke uuni toimintaan.
2. vaihe	Valitse uunitoiminnon symboli ja siirry alavalikkoon nuppia painamalla.
3. vaihe	Valitse:  . Paina nuppia.
4. vaihe	Valitse: Ajustin. Paina nuppia.

5. vaihe	Aseta aika nuppia kääntämällä ja painamalla.
6. vaihe	Valitse: °C. Paina nuppia.
7. vaihe	Aseta lämpötila nuppia kääntämällä ja painamalla.
8. vaihe	Paina: START .
9. vaihe	Vettä voi kertyä tyhjiöpusseihin ja uunin sisätilaan. Avaa uunin luukku varoen kypsennyksen jälkeen. Poista tyhjiöpussit lautasen ja pyyhkeen avulla. Poista vesi uunin pohjalta sienen avulla uunin ollessa kylmä. Kuivaa uuni sisätila pehmeällä liinalla.

Käytä pikavalintaa!



6.6 Asettaminen: Avustava kypsennys

Tämän alavalikon kaikki ruokalajit sisältävät toiminto- ja lämpötilasuosituksen. Voit säätää aikaa ja lämpötilaa.

Joidenkin ruokalajien kohdalla voit valita myös seuraavaa:

- Painoautomaatiikka
- Paistolämpömittari

Ruoan kypsyytystaso:

- Puoliraaka tai Vähennä
- Keskitaso
- Kypsä tai Lisää









1. vaihe	Kytke uuni toimintaan.
2. vaihe	Valitse: Valikko. Paina nuppia.
3. vaihe	Valitse: Avustava kypsennys Paina nuppia.
4. vaihe	Valitse ruoka tai ruokalaji ja vahvista nuppia painamalla.
5. vaihe	Paina: START .

Käytä pikavalintaa!











6.7 Uunitoiminnot

Perustason uunitoiminnot

Kuumennustoiminto	Käyttökohde
 Grilli	Ohuiden ruokien grillaus ja leivän paahtaminen.
 Tehogrillaus	Suurikokoisten luita sisältävien lihapalojen tai lintupaistien paistaminen yhdellä tasolla. Gratinointi ja ruskistus.
 Kiertoilma	Korkeintaan kolmella kannatintasolla kypsentäminen samanaikaisesti ja ruokien kuivaus. Lämpötila asetetaan 20–40 °C matalammaksi kuin toiminnossa Ylä- /alalämpö.
 Pakasteet	Pakasteruokien (esim. ranskalaisten, lohkoperunoiden, rapeiden kevätkääryleiden) valmistaminen.
 Ylä- /alalämpö	Ruokien ja leivonnaisten paistaminen yhdellä tasolla.
 Pizza-toiminto	Pizzan valmistaminen. Voimakkaaseen ruskistamiseen ja rapean pohjan luomiseen.
 Alalämpö	Rapeapohjaisten kakkujen paistaminen ja säilöminen.
 Steamify	Käytä höyryä höyrystämiseen, hauduttamiseen, kevyeen ruskistamiseen, leivontaan sekä paistamiseen.

Erityiset uunitoiminnot

Kuumennustoiminto	Käyttökohde
 Säilöntä	Vihannessäilykkeiden valmistus (esim. pikkelsit).
 Kuivaus	Hedelmä-, vihannes- ja sienisiivujen kuivaus.
 Jugurttitoiminto	Jogurtin valmistaminen. Lamppu on sammunut tämän toiminnon aikana.
 Lautasten lämmitys	Lautasten esilämmitys ennen tarjoilua.
 Sulatus	Ruoan sulattaminen (vihannekset ja hedelmät). Sulatusaika riippuu pakasteruoan määrästä ja koosta.
 Gratinointi	Uniruokien, kuten lasagnen tai perunagratiinin valmistaminen. Gratinointi ja ruskistus.
 Hidas kypsennys	Mureiden ja mehukkaiden paistien paistaminen.
 Pidä lämpimänä	Tarkoitettu ruokien lämpimänä pitämiseen.
 Kosteaa kiertoilmaa	Tämä toiminto säästää energiaa paistamisen aikana. Kun käytät tätä toimintoa, uunin sisälämpötila voi poiketa lämpötila-asetuksesta. Jälkilämpötilaa käytetään. Kuumennusteho voi laskea. Katso lisätietoa luvusta "Päivittäinen käyttö", Huomautus: Kosteaa kiertoilmaa.

Höyryuunitoiminnot

Uunitoiminto	Käyttökohde
 <p>SousVide-kypsen- nys</p>	<p>Toiminnon nimi viittaa kypsennysmenetelmään, jossa käytetään tiivistettyä muovipussia matalalla lämpötilalla. Katso lisätietoa jäljempänä olevasta "SousVide-kypsennys" -osiosta sekä ruoanvalmistustaulukkoja sisältävästä luvusta "Neuvoja ja vinkejä".</p>
 <p>Lämmitys höyryllä</p>	<p>Ruokien uudelleen lämmitys höyryttämällä estää pinnan kuivumisen. Lämpö jakautuu kevyesti ja tasaisesti, jotta ruoka maistuisi yhtä hyvältä kuin vasta valmistettu ruoka. Ruoka voidaan uudelleenlämmittää tällä toiminnolla suoraan lautasella. Voit uudelleenlämmittää useamman kuin yhden lautasellisen kerralla käyttämällä eri hyllypaikkoja.</p>
 <p>Leivän paistami- nen</p>	<p>Tällä toiminnolla voit valmistaa leipää ja sämpylöitä saavuttaen korkealuokkaisen tuloksen nopeuden, värin ja pinnan kiillon suhteen.</p>
 <p>Taikinan nostatus</p>	<p>Nopeuttaa hiivataikinan kohoamista. Estää taikinan pinnan kuivumisen ja säilyttää sen notkeuden.</p>
 <p>Voimakas höyry</p>	<p>Vihannesten, lisäkkeiden tai kalan höyryttämiseen.</p>
 <p>Korkea kosteus</p>	<p>Tämä toiminto soveltuu herkille ruokalajeille kuten vanukkaille, piirakoille ja kalalle.</p>
 <p>Keskitasen kos- teus</p>	<p>Toiminto sopii haudutetun ja muhennetun lihan sekä leivän että leivonnaisten hiivataikinan valmistamiseen.. Höyryn ja lämmön yhdistelmän ansiosta lihasta tulee mehukasta ja mureaa, leivonnaisten hiivataikinasta tulee puolestaan rapeaa ja kiiltäväpintaista.</p>
 <p>Matala kosteus</p>	<p>Toiminto soveltuu lihalle, lintupaistille, uuniruo'ille ja padoille/paistoksille. Höyryn ja lämmön yhdistelmän ansiosta lihasta tulee mehukasta ja mureaa, sekä samalla rapeapintaista.</p>

6.8 Huomautus: Kosteaa kiertoilma

Tämän toiminnon avulla noudatetaan energiatehokkuusluokan sekä ekologisen suunnittelun vaatimuksia standardin EU 65/2014 ja EU 66/2014 mukaisesti. Standardin EN 60350-1 mukaiset testit.

Uunin luukun on oltava kiinni ruoanlaiton aikana, jotta toiminto ei keskeytyisi ja uunin energiatehokkuus olisi mahdollisimman suuri.





Kun valitset tämän toiminnon, lamppu sammuu automaattisesti 30 sekunnin kuluttua.

Katso valmistusohjeet luvusta "Neuvoja ja vinkkejä", Kosteaa kiertoilmaa. Katso yleisiä energian säästämiseen liittyviä suosituksia luvusta "Energiatehokkuus", Energiansäästö.

7. KELLOTOIMINNOT

7.1 Kellotoimintojen kuvaus

Kellotoiminto	Sovellus
Kypsennysaika	Kypsennysajan asettaminen. Enintään 23 tuntia 59 min.
Käynnistysehdot	Asetetaan, kun ajastin käynnistää laskennan.
Lopeta toiminta	Asetetaan, mitä tapahtuu, kun ajastin lopettaa laskennan.
Ajastettu käynnistymisen	Toiminnon käynnistymisen ja/tai päättymisen ajastus.
Ajan lisääminen	Kypsennysajan pidentäminen.
Muistutus	Laskennan asettaminen. Enintään 23 tuntia 59 min. Tällä toiminnolla ei ole vaikutusta uunin käyttöön.

Käynnistysehdot	Kommentti
-	Ajastin käynnistyy, kun se kytketään päälle.
	Ajastin käynnistyy, kun luukku suljetaan.
	Ajastin käynnistyy, kun uunitoiminto käynnistyy.
	Ajastin käynnistyy, kun uuni on kuumentunut asetettuun lämpötilaan.
	Ajastin käynnistyy jonakin tietynä ajankohtana.

7.2 Asettaminen: Kellotoiminnot

Kellon asettaminen	
1. vaihe	Valitse: Kellonaika. Paina nuppia.
2. vaihe	Aseta kello kääntämällä nuppia. Paina nuppia.

Kypsennysajan asettaminen

1. vaihe	Valitse uunitoiminto ja aseta lämpötila.
2. vaihe	Valitse: Ajustin.
3. vaihe	Aseta aika kääntämällä nuppia. Paina nuppia.
4. vaihe	Valitse: Lopeta toiminta. Paina nuppia. Ajustimen ajanlaskenta käynnistyy välittömästi.

Käytä pikavalintaa!



Käynnistys/lopetusvalinnan valitseminen

1. vaihe	Valitse uunitoiminto ja aseta lämpötila.
2. vaihe	Valitse: ● ● ● . Paina nuppia.
3. vaihe	Valitse: Käynnistysehdot. Paina nuppia.
4. vaihe	Valitse: Lopeta toiminta. Paina nuppia.

Toiminnon käynnistymisen ja päättymisen ajastus

1. vaihe	Valitse: ● ● ● . Paina nuppia.
2. vaihe	Valitse: Käynnistysehdot / Myöhemmin. Paina nuppia.
3. vaihe	Aseta käynnistysaika kääntämällä nuppia. Paina nuppia.
4. vaihe	Aseta kypsennysajan lopetus kääntämällä nuppia. Paina nuppia.
5. vaihe	Valitse: Lopeta toiminta. Paina nuppia.

Ajastus asettamatta uunitoiminnon päättymistä

1. vaihe	Valitse: ● ● ● . Paina nuppia.
2. vaihe	Valitse: Käynnistysehdot / Myöhemmin.
3. vaihe	Aseta käynnistysaika kääntämällä nuppia. Vahvasta painamalla nuppia kaksi kertaa.

Kypsennysajan pidentäminen.

Kypsennysaika voidaan pidentää, kun kypsennysaika on jäljellä 10 % eikä ruoka ole vielä valmis. Voit myös muuttaa uunitoimintoa.

1. vaihe	Valitse: Ajastin.
2. vaihe	Valitse haluamasi ajan kuvake kypsennysajan pidentämiseksi ja vahvasta nuppia painamalla.
3. vaihe	Voit myös valita haluamasi uunitoiminnon ja muuttaa sitä nuppia painamalla.

8. KÄYTTÖOHJEET: LISÄVARUSTEET

8.1 Lisävarusteiden asennus

Pieni lovi yläosassa parantaa turvallisuutta. Lovet estävät myös kallistumisen. Ritilän yläreuna estää keittoastioiden luisumisen kannatintasolta.

Paistoritilä:

Paina ritilä liukukiskojen väliin kannattimeen.

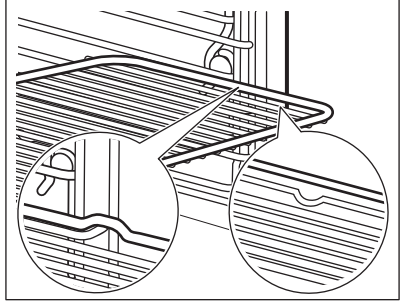

Paistolevy /Syvä pannu:

Työnnä pelti haluamasi ohjauskiskojen väliin.

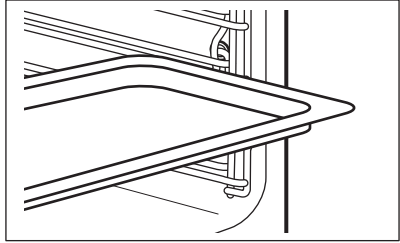

Paistoritilä, Paistolevy /Syvä pannu:

Paina leivinpelti kannatinkiskon ohjauskiskojen väliin ja paistoritilä yläpuolella oleviin ohjauskiskoihin.

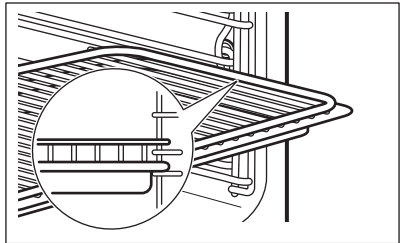

8.2 Teleskooppikannattimien käyttö

Älä voitele teleskooppikannattimia.

Varmista, että painat teleskooppikannattimet kokonaan uuniin ennen uuninluukun sulkemista.

KÄYTTÖOHJEET: LISÄVARUSTEET

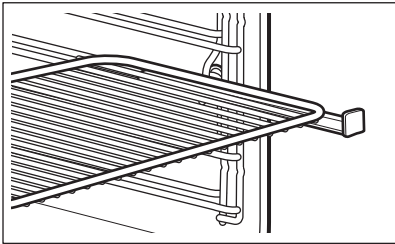
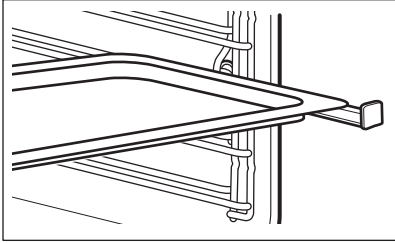
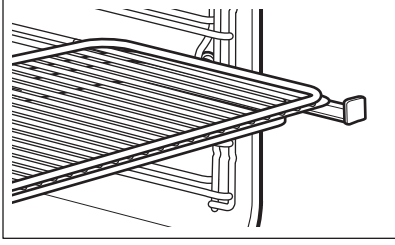
<p>Paistoritilä: Aseta paistoritilä teleskooppikannattimiin.</p>	
<p>Uunipannu: Aseta matalareunainen uunipannu teleskooppikannattimien päälle.</p>	
<p>Paistoritilä ja uunipannu yhdessä: Aseta paistoritilä ja uunipannu teleskooppikannattimen päälle.</p>	

8.3 Paistolämpömittari



Paistolämpömittari mittaa ruoan sisälämpötilan. Sitä voi käyttää jokaisen kuumennustoiminnon yhteydessä.

Asetettavia lämpötiloja on kaksi:	
<p>°C uunin lämpötila minimi 120 °C,</p>	<p> Sisälämpötila.</p>

Näin saavutat parhaan kypsennystuloksen		
Ainesosien pitäisi olla huoneenlämpöisiä.	Älä käytä nestemäisten ruokien suhteen.	Mittari on jätettävä ruokaan kypsennyksen ajaksi.

Uuni laskee likimääräisen kypsentämisen päättymisajan. Se riippuu ruoan määrästä, valitusta uunitoiminnosta ja lämpötilasta.

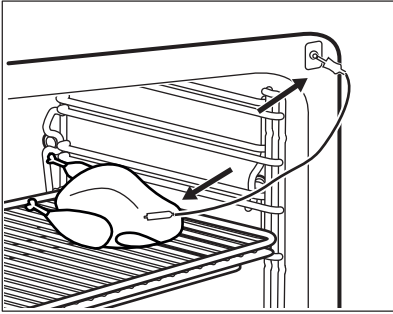
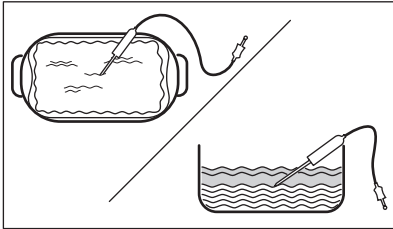
Käyttöohje: Paistolämpömittari

1. vaihe	Kytke uuni päälle.
2. vaihe	Valitse uunitoiminto ja tarvittaessa uunin lämpötila.
3. vaihe	Lisää: Paistolämpömittari.
Liha-, lintu- ja kalaruoka	Vuokaruoka
Aseta paistolämpömittarin kärki lihan tai kalan keskelle paksuimpaan kohtaan, jos mahdollista. Varmista, että paistolämpömittarista on vähintään 3/4 ruoan sisällä.	Aseta paistolämpömittarin kärki tarkalleen vuokaruuan keskelle. Paistolämpömittari tulee asettaa vakaasti paikoilleen yhteen kohtaan kypsennyksen ajaksi. Käytä sen vakauttamiseen kiinteää ruoka-ainesta. Aseta paistolämpömittarin silikonikahva tukevasti keittoastian reunaan vasten. Paistolämpömittarin kärki ei saa koskettaa keittoastian pohjaan. Peitä paistolämpömittari lopuilla aineksilla.
	
4. vaihe	Liitä paistolämpömittari laitteen etukehyksessä olevaan pistorasiaan. Senhetkinen lämpötila näkyy näytössä: Paistolämpömittari.
5. vaihe	 - aseta paistolämpömittarin lämpötila valitsemalla nupin ja painamalla sitä.
6. vaihe	Aseta haluamasi paistolämpömittarin valinta nuppia painamalla: <ul style="list-style-type: none"> • Äänimerkki - äänimerkki kuuluu, kun ruoan sisälämpötila saavutetaan. • Äänimerkki ja uunin sammutus - äänimerkki kuuluu ja uuni sammuu, kun ruoan sisälämpötila saavutetaan.
7. vaihe	Valitse valinta nuppia kääntämällä. Vahvasta nuppia painamalla.

KÄYTTÖOHJEET: LISÄVARUSTEET

8. vaihe	Paina: START . Kun ruoka on kuumentunut asetettuun lämpötilaan, laitteesta kuuluu äänimerkki. Voit halutessasi lopettaa kypsennyksen tai jatkaa sitä ruoan oikean kypsyytason varmistamiseksi.
9. vaihe	Irrota paistolämpömittarin pistoke pistorasiasta ja poista ruoka uunista. <div data-bbox="213 363 1028 491" style="border: 1px solid black; padding: 5px;"><p> VAROITUS! Palovammojen vaara on olemassa, sillä paistolämpömittari kuumenee erittäin kuumaksi. Ole varovainen pistokkeen irrottamisen ja mittarin poistamisen aikana.</p></div>

Käytä pikavalintaa!



9. LISÄTOIMINNOT

9.1 Tallentaminen: Suosikit



Voit tallentaa suosikkiasetuksesi, kuten uunitoiminnon, kypsennysajan, lämpötilan tai puhdistustoiminnon. Voit tallentaa muistiin kolme suosikkiasetusta.

Tallennetut asetukset ovat käytettävissä valikossa: Suosikit.

1. vaihe	Kytke uuni toimintaan.
2. vaihe	Valitse haluamasi asetus ja paina nuppia.
3. vaihe	Valitse: Valikko: Suosikit.
4. vaihe	Valitse: Tallenna nykyiset asetukset. Kierrä nuppia valitaksesi asetuksen.
5. vaihe	Lisää asetus seuraavaan luetteloon nuppia painamalla: Suosikit.

9.2 Automaattinen virrankatkaisu

Turvallisuussyistä uuni kytkeytyy pois päältä jonkin ajan kuluttua, jos jokin uunitoiminto on käynnissä ja asetuksiin ei tehdä muutoksia.

 (°C)	 (h)
30 - 115	12,5
120 - 195	8,5
200 - 230	5,5

Automaattinen virrankatkaisu ei toimi seuraavien toimintojen kanssa: Valo, Paistolämpömittari, Lopetus, Hidas kypsennys.

9.3 Jäähdytyspuhallin

Kun uuni on toiminnassa, jäähdytyspuhallin kytkeytyy automaattisesti toimintaan uunin pintojen pitämiseksi viileinä. Kun kytket uunin pois toiminnasta, jäähdytyspuhallin toimii edelleen, kunnes uuni on jäähtynyt.

9.4 Luukun mekaaninen lukko

Luukun lukitus on auki, kun hankit uunin.

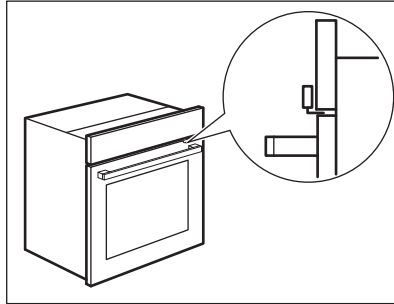

⚠ HUOMIO!

Älä siirrä luukun lukitusta pystysuunnassa.
Älä paina luukun lukitusta uuniluukku sulkieksasi.

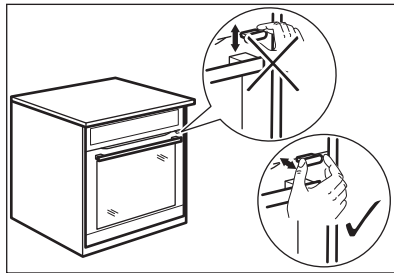

9.5 Käyttöohje: Mekaanin luukun lukko

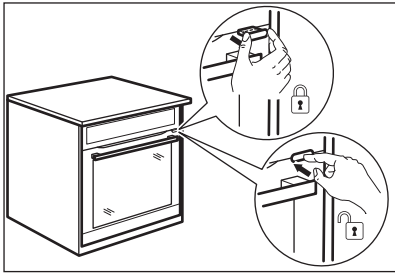
1. vaihe	Lukitse luukku vetämällä luukun lukitusta eteenpäin, kunnes se lukkiutuu.
2. vaihe	Avaa luukku painamalla luukun lukitus takaisin paneeliin. 

Lukitun luukun avaaminen

Luukku voidaan avata, kun luukun lukitus on päällä.

1. vaihe

Paina luukun lukitusta kevyesti ja avaa luukku vetämällä sitä kahvasta.

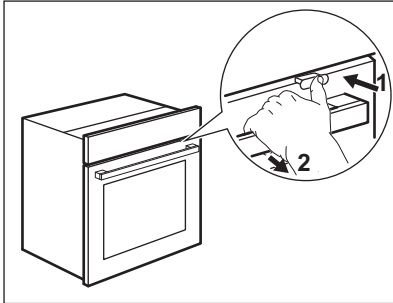

Varmista luukkua sulkiessasi, että luukun lukitus pysyy kiinni.

10. VIHJEITÄ JA NEUVOJA

VAROITUS!

Lue turvallisuutta koskevat luvut.

10.1 Ruoanlaittoon liittyviä suosituksia



Taulukoissa mainitut lämpötilat ja paistoajat ovat ainoastaan suuntaa-antavia. Lämpötila ja paistoaika riippuvat reseptistä sekä käytettyjen aineiden laadusta ja määrästä.





Uunisi voi paistaa eri tavalla kuin entinen uunisi. Alla olevat taulukot sisältävät suositellut lämpötilat, kypsennysajat ja kannatintasot eri ruokalajeihin.





Jos taulukosta ei löydy reseptiisi sopivia asetuksia, voit soveltaa jonkin samantyyppisen paistoksen asetuksia.

Muita suosituksia on saatavilla ruoanvalmistustaulukoista verkkosivustollamme. Tarkista uunin tuotenumero (PNC) etukehyksessä olevasta arvokilvestä ruoanlaittovinkkien löytämiseksi.

10.2 Kosteaa kiertoilma



Noudata alla olevan taulukon ehdotuksia parhaan tuloksen saavuttamiseksi.

		 (°C)		 (min)
Makeat sämpylät, 16 kappaletta	leivinpelti tai uunipannu	180	2	25 - 35
Kääretorttu	leivinpelti tai uunipannu	180	2	15 - 25
Kokonainen kala, 0,2 kg	leivinpelti tai uunipannu	180	3	15 - 25
Pikkuleivät, 16 kappaletta	leivinpelti tai uunipannu	180	2	20 - 30
Macaronit, 24 kappaletta	leivinpelti tai uunipannu	160	2	25 - 35
Muffinssit, 12 kappaletta	leivinpelti tai uunipannu	180	2	20 - 30
Suolaiset leivonnaiset, 20 kappaletta	leivinpelti tai uunipannu	180	2	20 - 30

		 (°C)		 (min)
Murotaikinapik-kuleivät, 20 kappaletta	leivinpelti tai uunipannu	140	2	15 - 25
Tortut, 8 kappaletta	leivinpelti tai uunipannu	180	2	15 - 25

10.3 Kosteaa kiertoilma - suositellut varusteet

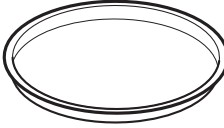
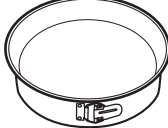





Käytä tummia heijastamattomia vuokia ja astioita. Ne absorboivat enemmän lämpöä vaaleisiin ja heijastaviin astioihin verrattuna.

 Pizzapannu	 Uunivuoka	 Annosvuokat	 Torttuvuoka
Tumma, heijastamaton halkaisija 28 cm	Tumma, heijastamaton halkaisija 26 cm	Keraaminen halkaisija 8 cm, korkeus 5 cm	Tumma, heijastamaton halkaisija 28 cm

10.4 Testilaitosten ruoanvalmistustaulukot

Tietoja testilaitokselle





Testit seuraavan mukaisesti: EN 60350, IEC 60350.

 PAISTAMINEN YHDELLÄ KANNATINTASOLLA. Vuossa paistetut leivonnaiset				
		 (°C)	 (min)	
Rasvaton sokerikakku	Kiertoilma	140 - 150	35 - 50	2
Rasvaton sokerikakku	Ylä- /alalämpö	160	35 - 50	2

VIHJEITÄ JA NEUVOJA



PAISTAMINEN YHDELLÄ KANNATINTASOLLA. Vuoassa paistetut leivonnaiset





		 (°C)	 (min)	
Omenapiirakka, 2 vuokaa Ø20 cm	Kiertoilma	160	60 - 90	2
Omenapiirakka, 2 vuokaa Ø20 cm	Ylä- /alalämpö	180	70 - 90	1



PAISTAMINEN YHDELLÄ KANNATINTASOLLA. Pikkuleivät







Käytä kolmatta kannatintasoa.

		 (°C)	 (min)
Murokeksit / Pasteijat	Kiertoilma	140	25 - 40
Murokeksit / Pasteijat, uunin esikuumennus tyhjänä	Ylä- /alalämpö	160	20 - 30
Pienet kakut, 20 kpl/pelti, uunin esikuumennus tyhjänä	Kiertoilma	150	20 - 35
Pienet kakut, 20 kpl/pelti, uunin esikuumennus tyhjänä	Ylä- /alalämpö	170	20 - 30



PAISTAMINEN USEILLA KANNATINTASOILLA. Pikkuleivät

		 (°C)	 (min)	
Murokeksit / Pasteijat	Kiertoilma	140	25 - 45	1 / 4
Pienet kakut, 20 kpl/pelti, uunin esikuumennus tyhjänä	Kiertoilma	150	23 - 40	1 / 4
Rasvaton sokerikakku	Kiertoilma	160	35 - 50	1 / 4







GRILLI



Esikuumenna tyhjää uunia 5 minuutin ajan.



Grillaa lämpötilan maksimiasetuksella.

		 (min)	
Paahtoleipä	Grilli	1 - 3	5
Naudanlihapihvit, käännä kypsennyksen puolivälissä	Grilli	24 - 30	4







Tiedoksi testauslaitoksille

Testit toiminnolle: Voimakas höyry.
Standardin IEC 60350 mukaiset testit.

VIHJEITÄ JA NEUVOJA



Aseta lämpötila arvoon 100 °C.

	 Astia (Gastronorm)	 kg		 (min)	
Parsakaali, uunin esikuumennus tyhjänä	1 x 2/3 rei'itetty	0,3	3	8 - 9	Aseta leivinpelti ensimmäiselle hyllytasolle.
Parsakaali, uunin esikuumennus tyhjänä	1 x 2/3 rei'itetty	enint.	3	10 - 11	Aseta leivinpelti ensimmäiselle hyllytasolle.
Herneet, pakastetut	2 x 2/3 rei'itetty	2 x 1,5	2 ja 4	Kunnes lämpötila kylmimmässä kohdassa saavuttaa arvon 85 °C.	Aseta leivinpelti ensimmäiselle hyllytasolle.

11. HOITO JA PUHDISTUS

⚠ VAROITUS!

Lue turvallisuutta koskevat luvut.

11.1 Puhdistukseen liittyviä huomautuksia

 Puhdistusai- neet	Puhdista uunin etupinnat lämpimällä vedellä ja miedolla pesuaineella käyttäen pehmeää puhdistusliinaa. Puhdista uunin pohja ja poista kalkkijäämät lisäämällä muutama pisara etikkaa.
	Käytä puhdistusainetta metallipintojen puhdistamiseen.
	Poista tahrat miedolla pesuaineella.

 Jokapäiväi- nen käyttö	Puhdista uunin sisäosa jokaisen käytön jälkeen. Rasvan tai muiden roiskeiden kertyminen voi johtaa tulipalloon.
	Älä jätä ruokia uuniin 20 minuuttia pitemmäksi ajaksi. Kuivaa sisäosa pehmeällä liinalla jokaisen käyttökerran jälkeen.

 Lisävarusteet	Puhdista kaikki lisävarusteet käytön jälkeen ja anna niiden kuivua. Käytä pehmeää liinaa, lämmintä vettä ja mietoa puhdistusainetta. Lisävarusteita ei saa pestä astianpesukoneessa.
	Tarttumattomia lisävarusteita ei saa puhdistaa hankaavilla puhdistusaineilla tai teräväreunaisilla esineillä.

11.2 Irrrottaminen: Kannattimet

Poista kannattimet uunin puhdistamiseksi.

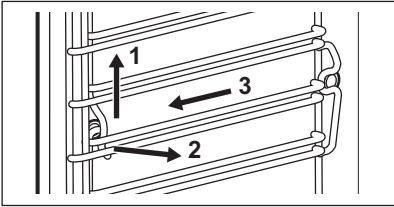
1. vaihe	Kytke uuni pois toiminnasta ja odota, että se jäähtyy.	
2. vaihe	Vedä kannattimia varovasti ylöspäin etumaisesta kiinnikkeestä.	
3. vaihe	Vedä uunipeltien kannattimen etuosaa irti sivuseinästä.	
4. vaihe	Vedä kannattimet taaemmasta kiinnikkeestä ulos.	
Kiinnitä kannattimet takaisin paikalleen suorittamalla toimenpiteet päinvastaisessa järjestyksessä.		

11.3 Käyttöohjeet: Höyrypuhdistus

Ennen kuin aloitat:		
Kytke uuni pois toiminnasta ja odota, että se jäähtyy.	Poista kaikki lisävarusteet ja irrotettavat peltien kannattimet.	Puhdista sisätilan alaosa ja luukun sisäosa lämpimällä vedellä ja miedolla pesuaineella käyttäen pehmeää puhdistusliinaa.

1. vaihe	Täytä vesilokero maksimitasoon saakka.	
2. vaihe	Valitse: Valikko / Puhdistus.	
Toiminto	Kuvaus	Kesto aika
Höyrypuhdistus	Kevyt puhdistus	30 minuuttia
Höyrypuhdistus Plus	Normaali puhdistus Suihkuta sisäosaan pesuainetta.	75 minuuttia
3. vaihe	Kytke toiminto päälle. Noudata näytölle tulevia ohjeita. Laitteesta kuuluu äänimerkki, kun puhdistus on päättynyt.	
4. vaihe	Paina väännintä signaalin sammuttamiseksi.	
 Kun tämä toiminto on toiminnassa, valo on sammunut.		

Puhdistuksen päättyessä:		
Kytke uuni pois päältä.	Kun uuni on kylmä, puhdista sen sisäosa pehmeällä liinalla. Poista vesilokeroon jäänyt vesi.	Anna uuniluukun olla auki ja odota, että uunin sisäosa kuivuu.

11.4 Puhdistusmuistutus

Kun muistutus tulee näkyviin, puhdistus on tarpeen.
Valitse toiminto: Höyrypuhdistus Plus.
Muistutus voidaan kytkeä toimintaan ja pois toiminnasta valikossa: Käyttöönottoasetukset.

11.5 Puhdistusohje: Vesilokero

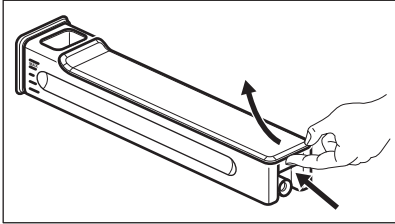
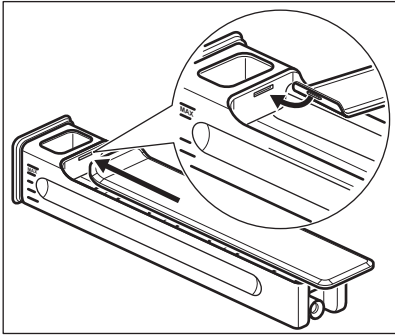
1. vaihe	Poista vesilokero uunista.	
2. vaihe	Poista vesilokeron kansi. Nosta suojusta takaosan ulokkeen kohdalta.	
3. vaihe	Poista aaltokatkaisin. Vedä se pois lokeron kehystä, kunnes se tulee ulos.	
4. vaihe	Pese vesilokeron osat vedellä ja saippualla. Älä käytä hankaavia sieniä tai pese vesilokeroa astianpesukoneessa.	
5. vaihe	Asenna vesilokero paikoilleen.	
6. vaihe	Kiinnitä aaltokatkaisin. Paina se vesilokeron kehykseen.	
7. vaihe	Asenna kansi paikoilleen. Napsauta ensin kiinni etuosa ja paina sitä lokeron kehystä vasten.	
8. vaihe	Asenna vesilokero.	
9. vaihe	Paina vesilokeroa uuniin päin, kunnes se napsahtaa kiinni.	

11.6 Käyttöohje: Kalkinpoisto

Ennen kuin aloitat:		
Kytke uuni pois päältä ja odota, että se jäähtyy.	Poista kaikki lisävarusteet.	Varmista, että vesilokero on tyhjä.

Ensimmäisen osan kesto: noin 100 minuuttia	
1. vaihe	Aseta uunipannu ensimmäiselle kannatintasolle.
2. vaihe	Kaada vesilokeroon 250 ml kalkinpoistainetta.
3. vaihe	Täytä loput vesilokeroasta vedellä enimmäistasolle.

HOITO JA PUHDISTUS

4. vaihe	Valitse: Valikko / Puhdistus.
5. vaihe	Kytke toiminta päälle ja noudata näytölle tulevia ohjeita. Kalkinpoiston ensimmäinen osa käynnistyy.
6. vaihe	Tyhjennä uunipannu ensimmäisen osan päättymisen jälkeen ja aseta se takaisin ensimmäiselle kannatintasolle.
Toisen osan kesto: noin 35 minuuttia	
7. vaihe	Täytä vesilokero vedellä. Varmista, ettei puhdistusainetta ole enää vesilokerossa. Aseta vesilokero sisään.
8. vaihe:	Poista uunipannu, kun toiminto on päättynyt.
i Kun tämä toiminto on päällä, valo on sammunut.	

Kalkinpoiston päättyessä:		
Kytke uuni pois päältä.	Kun uuni on kylmä, puhdista sen sisäosa pehmeällä liinalla. Poista jäljellä oleva vesi vesilokerosta.	Anna uuniluukun olla auki ja odota, että uunin sisäosa kuivuu.
i Jos uuniin jää kalkinpoiston jälkeen kalkkijäämiä, näytöllä pyydetään toistamaan toimenpide.		

11.7 Kalkinpoiston muistutus

Laitteessa on kaksi muistutusta, jotka muistuttavat uunin kalkinpoistotarpeesta. Kalkinpoiston muistutusta ei voida poistaa käytöstä.

Tyyppi	Kuvaus
Ensimmäinen muistutus	Suosittelee uunin kalkinpoistoa.
Toinen muistutus	Edellyttää uunin kalkinpoistoa. Jos kalkinpoistoa ei suoriteta toisen muistutuksen aktivoituessa, höyrytoiminnot poistuvat käytöstä.
i Kyseiset muistutukset aktivoituvat aina uunin pois päältä kytkemisen yhteydessä.	

11.8 Käyttöohje: Huuhtelu

Ennen kuin aloitat:	
Kytke uuni pois päältä ja odota, että se jäähtyy.	Poista kaikki lisävarusteet.
1. vaihe	Aseta uunipannu ensimmäiselle hyllytasolle.
2. vaihe	Täytä vesilokero vedellä.
3. vaihe	Valitse: Valikko / Puhdistus. / Huuhtelu. Kesto: noin 30 minuuttia
4. vaihe	Kytke toiminta päälle ja noudata näytölle tulevia ohjeita.
5. vaihe	Poista uunipannu, kun toiminto on päättynyt.
 Kun tämä toiminto on päällä, valo on sammunut.	

11.9 Kuivauksen muistutus

Näyttö pyytää kuivaamaan uunin höyrytoiminnon käyttämisen jälkeen.
Kuivaa uuni painamalla KYLLÄ.

11.10 Käyttöohjeet: Kuivaus

Käytä sitä uunin kuivaamiseen höyrytoiminnon käyttämisen tai höyrypuhdistuksen jälkeen.

1. vaihe	Varmista, että uuni on kylmä.
2. vaihe	Ota kaikki lisävarusteet pois.
3. vaihe	Valitse valikko: Puhdistus / Kuivaus.
4. vaihe	Noudata näyttöön tulevia ohjeita.

11.11 Irrrottaminen ja asentaminen: Luukun lasit

Voit poistaa sisäiset lasilevyt niiden puhdistamiseksi. Lasilevyjen lukumäärä vaihtelee mallikohtaisesti.

 Kameramoduuli sijaitsee luukun kahvassa. Varo ettei luukun ja uunitilan välinen kamerajohto vaurioidu tai jää puristuksiin. Puhdista kameran linssi varoen pehmeällä liinalla.

HOITO JA PUHDISTUS

⚠ HUOMIO!

Käsittele lasia varoen, tämä koskee erityisesti etupaneelin reunoja. Lasi voi rikkoutua.

1. vaihe	Avaa uunin luukku ensimmäiseen avausasentoon (noin 70° kulma).	
2. vaihe	Pidä kiinni luukun yläreunassa olevasta listasta (B) kummaltakin puolelta ja työnnä sisäänpäin siten, että kiinnitystieviste vapautuu.	
3. vaihe	Irrota luukun reunalista vetämällä sitä eteenpäin.	
4. vaihe	Tartu lasilevyihin yläreunasta ja vedä ne yksi kerrallaan ulos ohjauskiskosta.	
5. vaihe	Puhdista lasilevy vedellä ja miedolla puhdistusaineella. Kuivaa lasilevy varoen. Lasilevyjä ei saa pestä astianpesukoneessa.	
6. vaihe	Suorita edellä kuvatut vaiheet päinvastaisessa järjestyksessä puhdistamisen jälkeen.	
7. vaihe	Kiinnitä ensiksi pienin lasilevy, sitten suurempi ja lopuksi luukku. Varmista, että lasit on asetettu oikeaan asentoon. Muutoin luukun pinta voi ylikuumentua.	

11.12 Vaihtaminen: Lamppu

⚠ VAROITUS!

Sähköiskun vaara.
Lamppu voi olla kuuma.

Ennen lampun vaihtamista:

1. vaihe	2. vaihe	3. vaihe
Kytke uuni pois päältä. Odota, kunnes uuni on jäähtynyt.	Irrota uunin pistoke pistorasiasta.	Peitä uunin pohja kankaalla.

Ylälamppu

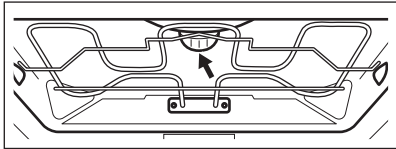
1. vaihe	Irrota suojalasi kiertämällä sitä.	
2. vaihe	Poista metallirengas ja puhdista suojalasi.	
3. vaihe	Vaihda lamppu sopivaan 300 °C lämmönkestävään lamppuun.	
4. vaihe	Kiinnitä metallirengas suojalasiin ja asenna se paikoilleen.	

Sivulamppu

1. vaihe	Poista vasen kannatin päästäksesi lamppuun.
2. vaihe	Irrota suojalasi Torx 20 -ruuvimeisselillä.
3. vaihe	Poista ja puhdista metallikehys ja tiiviste.
4. vaihe	Vaihda lamppu sopivaan 300 °C lämmönkestävään lamppuun.
5. vaihe	Asenna metallikehys ja tiiviste. Kiristä ruuvit.
6. vaihe	Asenna vasen kannatin.

12. VIANMÄÄRITYS

VAROITUS!

Lue turvallisuutta koskevat luvut.

12.1 Käyttöhäiriöt



Uuni ei käynnisty eikä kuumene



Mahdollinen syy



Korjaustoimenpide

Uunia ei ole kytketty sähköverkkoon tai se on liitetty sähköverkkoon virheellisesti.

Tarkista, onko uuni kytketty oikein sähköverkkoon.

Kelloa ei ole asetettu.

Aseta kello, katso lisätietoa luvun "Kellotoiminnot" kohdasta "Asettaminen": Kellotoiminnot.

Luukku ei ole kunnolla kiinni.

Sulje luukku kokonaan.

Sulake on palanut.

Tarkista, onko ongelman syynä sulake. Jos ongelma toistuu, käänny sähköalan ammattilaisen puoleen.

Uunin lapsilukko on kytketty toimintaan.

Katso "Valikko"-luvun alavalikko: Lisätoiminnot.



Osien vaihto on tarpeen



Kuvaus



Korjaustoimenpide

Lamppu on palanut.

Vaihda lamppu, katso lisätietoa luvun "Hoito ja puhdistus" kohdasta "Vaihtaminen": Lamppu.



Vesilokero toimii virheellisesti



Kuvaus



Mahdollinen syy











Korjaustoimenpide

Vesilokero ei pysy uunissa sen asettamisen jälkeen.



Vesilokeron runkoa ei ole painettu kokonaan.

Aseta vesilokero kokonaan uuniin.

 Vesilokero toimii virheellisesti		
 Kuvaus	 Mahdollinen syy	 Korjaustoimenpide
Vesilokerosta valuu vettä.	Vesilokeron kansi tai aaltokatkaisin on asennettu virheellisesti.	Asenna vesilokeron kansi ja aaltokatkaisin uudelleen.



 Ongelmia puhdistuksessa		
 Kuvaus	 Mahdollinen syy	 Korjaustoimenpide
Vesilokeron puhdistaminen on vaikeaa.	Kantta ja aaltokatkaisijaa ei ole irrotettu.	Irrota kansi ja aaltokatkaisin.
Grilli-/uunipannulla ei ole vettä kalkinpoistotoiminnon jälkeen.	Vesilokeroa ei ole täytetty maksimitasoon saakka.	Tarkista, onko vesilokeron rungossa kalkinpoistoainetta/vettä.
Uunin alaosassa on likaista vettä kalkinpoiston jälkeen.	Grilli-/uunipannu on väärällä kannatintasolla.	Poista jäljellä oleva vesi ja kalkinpoistoaine uunin alaosasta. Aseta grilli-/uunipannu seuraavalla kerralla ensimmäiselle kannatintasolle.
Uunin alaosassa on liikaa vettä puhdistuksen jälkeen.	Uunin on lisätty liikaa pesuainetta ennen puhdistuksen käynnistämistä.	Levitä seuraavalla kerralla ohut kerros pesuainetta uunin sisäseiniin.
Puhdistusteho ei täytä vaatimuksia.	Puhdistus käynnistettiin uunin ollessa liian kuuma.	Odota, kunnes uuni on jäähtynyt. Toista puhdistus.
	Kaikki lisävarusteita ei poistettu uunista ennen puhdistusta.	Poista kaikki varusteet uunin sisältä. Toista puhdistus.

Sähkökatkos pysäyttää aina puhdistuksen. Toista puhdistus, jos sähkökatkos keskeyttää sen.



 Ongelmia Wi-Fi-signaalissa	
 Mahdollinen syy	 Korjaustoimenpide
Ongelma langattoman verkon signaalissa.	Tarkista langaton verkko ja reititin. Käynnistä reititin uudelleen.
Uusi reititin asennettu tai reitittimen määrittämiä on muutettu.	Määritä uuni ja mobiililaite uudelleen katsomalla lisätietoa luvun "Käyttöönotto" kohdasta "Langaton yhteys".
Langattoman verkon signaali on heikko.	Siirrä reititin mahdollisimman lähelle uunია.
Uunin lähellä oleva mikroaaltolaite aiheuttaa häiriötä langattomaan signaaliin.	Kytke virta pois mikroaaltouunista.

12.2 Hallitseminen: Virhekoodit

Näytössä näkyy virheviesti, kun ohjelmistossa tapahtuu jokin virhe. Tässä osiossa on kuvattu ongelmat, jotka voit ratkaista itse.

 Koodi ja kuvaus	 Korjaustoimenpide
F111 - Paistolämpömittari pistoke on asetettu virheellisesti pistorasiaan.	Kytke Paistolämpömittari pistoke kunnolla pistorasiaan..
F601 - ongelma esiintyy Wi-Fi -signaalissa.	Tarkista verkkoyhteys. Katso luvun "Käyttöönotto" kohta "Langaton yhteys".
F604 - ensimmäinen yritys yhteyden muodostamiseksi Wi-Fi -toimintoon epäonnistui.	Kytke uuni pois päältä ja takaisin päälle, ja yritä uudelleen. Katso luvun "Käyttöönotto" kohta "Langaton yhteys".
F908 - uunijärjestelmä ei saa yhteyttä käyttöpaneeliin.	Kytke uuni pois päältä ja takaisin päälle.

Kun jokin näistä virheviesteistä näkyy toistuvasti näytössä, vian alajärjestelmä on saattanut kytkeytyä pois päältä. Ota tällöin yhteyttä paikalliseen jälleenmyyjään tai valtuutettuun huoltopalveluun. Jos jokin näistä virheistä esiintyy, muut uunitoiminnot toimivat normaalisti.

 Koodi ja kuvaus	 Korjaustoimenpide
F131 - höyryttimen anturin lämpötila on liian korkea.	Kytke uuni pois päältä ja odota, että se jäähtyy. Kytke uuni takaisin päälle.
F144 - anturi Vesilokero ei pysty mittaamaan vedenpinnan korkeutta.	Tyhjennä Vesilokero ja täytä se uudelleen.
F254 - kameralla ei ole yhteyttä uuniin.	Kytke uuni pois päältä ja takaisin päälle.
F508 - Vesilokero toimii virheellisesti.	Kytke uuni pois päältä ja takaisin päälle.
F602, F603 - Wi-Fi -yhteyttä ei ole käytettävissä.	Kytke uuni pois päältä ja takaisin päälle.

12.3 Huoltotiedot

Jos ratkaisua ei löydy, ota yhteys jälleenmyyjään taivaltuutettuun huoltopalveluun. Huoltopalvelun vaatimat tiedot on merkitty arvokilpeen. Arvokilpi sijaitsee uunin sisäosan etukehyksessä. Älä poista arvokilpeä uunista.

Suosittellemme, että kirjoita tiedot tähän:	
Malli (MOD.)
Tuotenumero (PNC)
Sarjanumero (S.N.)

13. ENERGIATEHOKKUUS

13.1 Tuotetiedot ja tuotteen tietolomake*

Tavarantoimittajan nimi	AEG	
Mallin tunnus	BBS9850B 944188446 BFS9850M 944188448	
Energialuokka	61,9	
Energiatehokkuusluokka	A++	
Energiankulutus normaalikäytössä Ylä- ja alalämpö -toiminnossa	0,99 kWh/ohjelma	
Energiankulutus normaalikäytössä Kiertoilma-toiminnossa	0,52 kWh/ohjelma	
Pesien lukumäärä	1	
Lämpölähde	Sähkö	
Tilavuus	70 l	
Uunityyppi	Kalusteeseen asennettava uuni	
Massa	KOFEC40X	32.5 kg
	ERROR	ERROR kg

* Euroopan unionissa EU-määräyksien 65/2014 ja 66/2014 mukaisesti.

Valko-Venäjän tasavallassa STB 2478-2017:n liitteen G ja STB 2477-2017:n liitteiden A ja B mukaisesti.

Ukrainassa määräyksen 568/32020 mukaisesti.

Energiatehokkuusluokka ei koske Venäjää.

EN 60350-1 - Ruoanlaittoon tarkoitetut sähkötoimiset kodinkoneet - Osa 1: Tuotesarjat, uunit, höyryuunit ja grillit - Suorituskyvyn mittaustavat.

13.2 Energiansäästö



Uunissa on toimintoja, joiden avulla voit säästää energiaa.

Varmista, että uunin luukku on suljettu uunin ollessa toiminnassa. Älä avaa uunin luukkua liian usein kypsennyksen aikana. Pidä luukun tiiviste puhtaana ja varmista, että se on hyvin kiinni paikoillaan.

Käytä metallisia keittoastioita energiatehokkuuden parantamiseksi.

Kun mahdollista, älä esikuumenna uunia ennen ruokien asettamista uuniin.

Minimoi paistojen väliset tauot, kun valmistat kerralla useampia ruokia.

Puhallintoiminnon käyttäminen

Kun mahdollista, käytä uunitoimintoja puhaltimella energian säästämiseksi.

Jälkilämpö

Jos ohjelma Kesto aika- tai Lopetus-valinnalla kytketään toimintaan ja kypsennysaika on yli 30 minuuttia, joissakin uunitoimintoissa lämpövastukset sammuvat automaattisesti aikaisemmin.

Puhallin ja lamppu toimivat edelleen. Kun uuni kytketään pois päältä, näytössä näkyy jälkilämmön merkkivalo. Lämmön avulla ruoka-aineksia voidaan pitää lämpimänä.

Kun kypsennys kestää yli 30 minuuttia, laske uunin lämpötila minimiin 3 - 10 minuuttia ennen kypsennysajan päättymistä. Uunin jälkilämpö kypsentää ruokaa edelleen.

Lämmitä muita ruokia jälkilämpöä käyttäen.

Ruokien lämpimänäpito

Valitse alhaisin mahdollisin lämpötila-asetus hyödyntääksesi jälkilämmön ja säilyttääksesi aterian lämpimänä. Jälkilämmön merkkivalo tai lämpötila syttyy näyttöön.

Kypsentäminen lamppu pois päältä

Kytke lamppu pois päältä kypsennyksen aikana. Kytke se päälle ainoastaan tarvittaessa.

Kosteaa kiertoilma

Toiminto säästää energiaa paistamisen aikana.

Kun valitset tämän toiminnon, lamppu sammuu automaattisesti 30 sekunnin kuluttua. Lamppu voidaan sytyttää uudelleen, odotetut energiasäästöt ovat tällöin kuitenkin pienemmät.

14. VALIKKORAKENNE

14.1 Valikko

Valitse: Valikko ja paina nuppia.

Valikon kohta		Sovellus
Suosikit		Listaa omat asetukset.
Avustava kypsennys		Listaa automaattiset ohjelmat.
Puhdistus		Listaa puhdistusohjelmat
Lisätoiminnot		Uunin asetusten konfigurointi.
Asetukset	Yhteysasetukset	Verkkoasetusten konfigurointi
	Käyttöönottoasetukset	Uunin asetusten konfigurointi
	Huolto	Näyttää ohjelmistoversion ja mallin.

14.2 Alavalikko toiminnoille: Puhdistus

Alavalikko	Käyttökohde
Höyrypuhdistus	Kevyt puhdistus.
Höyrypuhdistus Plus	Perusteellinen puhdistus.
Kalkinpoisto	Kalkkijäämien poistaminen höyrykehittimen putkistosta.
Huuhtelu	Höyrykehittimen putkiston puhdistus. Käytä huuhtelua höyrytoiminnon tiheän käyttämisen jälkeen.
Kuivaus	Kosteuden poistaminen uunitilasta höyrytoimintojen käyttämisen jälkeen.
Puhdistusmuistutus	Antaa muistutuksen, kun on aika puhdistaa uuni.

14.3 Alavalikko toiminnoille: Lisätoiminnot

Alavalikko	Käyttökohde
Valo	Kytkee lampun päälle ja pois
Lampun kuvake näkyvissä	Näyttöön tulee näkyviin lampun kuvake.
Pikakuumennus	Lyhentää kuumentumisaikaa. Käytettävissä vain joissakin uunitoiminnoissa.
Lapsilukko	Estää uunin tahattoman käynnistämisen. Kun lisätoiminto on kytketty päälle, uunia käynnistettäessä näyttöön tulee näkyviin "Lapsilukko". Uunia voidaan käyttää valitsemalla tunnuksen kirjaimet aakkosjärjestyksessä.

14.4 Alavalikko toiminnoille: Yhteysasetukset

Alavalikko	Kuvaus
Wi-Fi	Kytkeminen päälle ja pois päältä: Wi-Fi.
Etäohjaus	Etäohjauksen kytkeminen päälle ja pois päältä. Lisätoiminto näkyy ainoastaan, kun on kytketty päälle: Wi-Fi.
Verkko	Verkon tilan ja signaalin voimakkuuden tarkistaminen: Wi-Fi.
Automaattinen kauko-ohjaus	Etäohjauksen automaattinen käynnistys, kun on painettu painiketta KÄYNNISTÄ. Lisätoiminto näkyy ainoastaan, kun on kytketty päälle: Wi-Fi.
Unohda verkko	Nykyisen verkon poistaminen käytöstä automaattisesta yhteydestä uuniin.

14.5 Alavalikko toiminnoille: Käyttöönottoasetukset

Alavalikko	Kuvaus
Kieli	Asettaa uunin kielen.

Alavalikko	Kuvaus
Kellonaika	Asettaa kellonajan ja päivämäärän.
Ajan näyttö	Kytkee kellon toimintaan ja pois toiminnasta.
Digitaalisen kellon tyyli	Muuttaa näytössä näkyvän ajan muotoa.
Puhdistusmuistutus	Kytkee muistutuksen toimintaan ja pois toiminnasta.
Näppäinäänet	Kytkee kosketuspainikkeiden äänet toimintaan ja pois toiminnasta. Äänimerkkejä ei voi poistaa käytöstä seuraavissa: ①, STOP .
Hälytys- / virheäänet	Kytkee hälytysäänet toimintaan ja pois toiminnasta.
Äänimerkin voimakkuus	Asettaa painikeäänien ja signaalien äänenvoimakkuuden.
Näytön kirkkaus	Asettaa näytön kirkkauden.
Veden kovuus	Asettaa vedenkovuuden.

14.6 Alavalikko toiminnoille: Huolto

Alavalikko	Kuvaus
Demo-tila	Aktivointi-/deaktivointikoodi: 2468
Lisenssi	Käyttölisenssiä koskevia tietoja.
Ohjelmistoversio	Ohjelmistoversiota koskevia tietoja.
Palauta kaikki asetukset	Palauttaa tehdasasetukset.
Nollaa kaikki muistutusviestiasetukset	Palauttaa kaikki muistutusviestit alkuperäisille asetuksille.

15. SE ON HELPPOA!



Tee seuraavat asetukset ennen ensimmäistä käyttökertaa:

Kieli	Näytön kirkkaus	Äänimerkin voimakkuus	Veden kovuus	Kellonaika
-------	-----------------	-----------------------	--------------	------------



Tutustu käyttöpaneelin ja näytön peruskuvakkeisiin:

 Päälle / Pois päältä	 Tietoa	 Ajastinvalinnat	 Paistolämpömittari	START / STOP
---	---	--	---	--------------

Ryhdy käyttämään uunia

Pikakäynnistys	Kytke uuni toimintaan ja aloita ruoanlaitto käyttämällä toiminnon oletuslämpötilaa ja -aikaa.	1. vaihe	2. vaihe	3. vaihe
		Paina ja pidä painettuna painiketta:  .	 ... - paina kypsennystoimintaa ja paina sen jälkeen nuppiä.	Paina: START.
Pikasammutus	Uunin sammuttaminen milloin tahansa, miltä tahansa näytöltä tai mistä tahansa viestistä.	 - paina ja pidä painettuna, kunnes uuni sammuu.		

Ruoanlaiton aloitus

1. vaihe	2. vaihe	3. vaihe	4. vaihe
 - paina kytkeäksesi uunin päälle.	 ... - valitse kypsennystoiminto ja paina nuppia.	 - aseta lämpötila kääntämällä nuppia ja paina sitä.	START - paina aloittaaksesi kypsennyksen.

Höyrykypsennys - Steamify



Aseta lämpötila. Höyryuunitoiminnon tyyppi määräytyy asetetun lämpötilan mukaan.

Höyryä höyrystämiseen	Höyryä hauduttamiseen	Höyryä kevyeen ruskistamiseen	Höyryä leivontaan sekä paistamiseen
-----------------------	-----------------------	-------------------------------	-------------------------------------

SE ON HELPPOA!

Höyrykypsennys - Steamify			
50 - 100 °C	105 - 130 °C	135 - 150 °C	155 - 230 °C

Lisäohjeita nopeaan ruoanlaittoon				
Voit valmistaa ruokia nopeasti oletusasetuksilla käyttämällä automaattisia ohjelmia:				
1. vaihe	2. vaihe	3. vaihe	4. vaihe	5. vaihe
Paina: 	Valitse: Valikko. Paina nuppia.	Valitse: Avustava kypsennys . Paina nuppia.	Valitse ruokalajin kategoria.	Valitse ruokalaji ja paina nuppia.

Käytä pikatoimintoja kypsennysajan asettamiseen tai kypsennystoiminnon muuttamiseen		
Ajastimen pika-asetukset Käytä suosituimpia ajastimen asetuksia valitsemalla pikavalinnoista.	1. vaihe	2. vaihe
	Valitse: Ajastin. Paina nuppia.	Valitse haluamasi ajastimen arvo ja paina nuppia.
10 % Viimeistelyapu Käytä 10 % Viimeistelyapu-toimintoa ajan lisäämiseen tai kypsennystoiminnon muuttamiseen, kun kypsennysaikaa on jäljellä 10 %.	+1 min +5 min +10 min - paina haluamasi ajan kuvaketta pidentääksesi ruoanlaiton kestoa.	
	Toiminnon muuttaminen: Valitse haluamasi toiminto    ... - valitse haluamasi toiminto. Paina nuppia.	

Puhdista uuni höyrypuhdistuksella		
1. vaihe Valitse: Valikko. Paina nuppia.	2. vaihe Valitse: Puhdistus. Paina nuppia.	3. vaihe Valitse tila:
Höyrypuhdistus		Kevyt puhdistus.
Höyrypuhdistus Plus		Perusteellinen puhdistus.
Kalkinpoisto		Kalkkijäämien poistaminen höyrykehittimen piiristä.

Puhdista uuni hörypuhdistuksella

Huuhtelu

Höyrykehittimen piirin huuhteleminen ja puhdistaminen höyrytoimintojen usein toistuvan käytön jälkeen.

16. KÄYTÄ PIKAVALINTAA!

Tässä on esitetty kaikki hyödylliset pikavalinnat. Ne on kuvattu lisäksi ohjekirjan vastaavissa luvuissa.

Langaton yhteys



Asettaminen: Uunitoiminnot:



Asettaminen: Steamify - Ruoanlaitto käyttämällä höyrykuumennustoimintoa



Asettaminen: SousVide-kypsennys



Asettaminen: Avustava kypsennys



Asettaminen: Kypsennysaika:



Ajastus: Kypsentämisen käynnistys ja lopetus

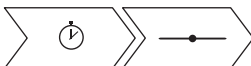

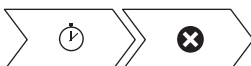

Peruuttaminen: Aseta ajastin



Käyttöohje: Paistolämpömittari



17. YMPÄRISTÖNSUOJELU

Kierrätä materiaalit, jotka on merkitty merkillä . Kierrätä pakkaus laittamalla se asianmukaiseen kierrätysastiaan. Suojele ympäristöä ja ihmisten terveyttä kierrättämällä sähkö- ja elektroniikkaromut. Älä hävitä merkillä  merkittyjä kodinkoneita kotitalousjätteen mukana. Palauta tuote paikalliseen kierrätyskeskukseen tai ota yhteyttä paikalliseen viranomaiseen.

www.aeg.com/shop



867362060-A-312020