



Käyttöohje Pesukone



Lue **ehdottomasti** tämä käyttöohje ennen koneen asennusta, liittämistä ja käyttöönottoa. Näin vältät mahdolliset vahingot ja koneesi rikkoutumisen.

Sisältö

Pidä huolta ympäristöstäsi	6
Tärkeitä turvallisuusohjeita	7
Pesukoneen käyttö	14
Ohjaustaulu	14
Näyttöruutu	16
Esimerkkejä näytön käytöstä	16
Ensimmäinen käyttökerta	17
Miele@home	18
1. Näytön kielen valinta	19
2. Valmistelut Miele@home-käyttöä varten	19
3. Kuljetustuen irrotus	20
4. TwinDos-järjestelmän käyttöönotto	20
5. Kalibroitiohjelman käynnistäminen	23
Luontoa säästävää pyykinpesua	24
Pesukoneen hygienia	24
 Feedback (Kulutustiedot)	25
1. Pyykin esivalmistelu	26
2. Ohjelman valinta	27
3. Pesukoneen täyttö	29
4. Ohjelma-asetusten valinta	30
Lämpötilan/linkousnopeuden valinta	30
Lisätoimintojen valinta	30
 Likaisuusaste	30
 Ajastus/SmartStart	31
5. Pesuaineen annostus	33
Pesuainekotelo	35
Cap-annostus	37
6. Ohjelman käynnistys	39
Pyykin lisääminen ohjelman aikana	39
7. Ohjelman loppu	40
Linkous	41

Ohjelmanvalintataulukko	43
Tekstiilien hoito-ohjeet	50
Lisätoiminnot	51
SingleWash.....	51
Vesi +	51
Hipaisupainikkeella Lisävalinnat valittavat lisätoiminnot	52
Quick	52
Tahrat.....	52
Esipesu.....	52
Liotus.....	52
Teho.....	52
Erittäin hiljainen	53
Erittäin hellävarainen	53
AllergoWash	53
Pesurohjelmat – Lisätoiminnot	54
Ohjelman kulku	56
Ohjelman kulun muuttaminen	59
Ohjelman muuttaminen (lapsilukko)	59
Ohjelman keskeyttäminen	59
Ohjelman lopettaminen	59
Pesuaine	60
Oikean pesuaineen valinta	60
Vedenpehmentysaine	60
Annostuksen apuvälineet	60
Pyykin jälkikäsitelyaineet	60
Suositus – Mielen pesuaineet.....	62
Pesuainesuositukset asetuksen (EU) N:o 1015/2010 mukaisesti.....	63
Puhdistus ja hoito	64
Koneen ulkopintojen ja ohjaustaulun puhdistus.....	64
Pesuainekotelon puhdistus	64
TwinDos-järjestelmän hoito	66
Hygieniä Info(pesurummun puhdistus).....	67
Tulovesisihdin puhdistus	67

Sisältö

Vianetsintä	68
Et voi käynnistää pesuohjelmaa	68
Ohjelman keskeytymisen jälkeen näkyvät virheilmoitukset	69
Ohjelman päättymisen jälkeen näkyvät virheilmoitukset	70
TwinDos-järjestelmään liittyvät ilmoitukset ja toimintahäiriöt	72
Yleisiä häiriötilanteita	74
Huono pesutulos	76
Pesukoneen luukku ei voi avata	77
Luukun avaaminen, kun poistopumppu on tukossa ja/tai sähkökatkon aikana..	78
Huolto	80
Yhteydenotto häiriötilanteissa	80
Erikseen ostettavat lisävarusteet	80
EPREL-tietokanta	80
Takuu	80
Asennus	81
Näkymä etupuolelta	81
Näkymä takapuolelta	82
Sijoitusalue	83
Pesukoneen kantaminen sijoituspaikkaan	83
Kuljetustuen irrottaminen	84
Kuljetustuen asennus paikalleen	86
Koneen suoristaminen	87
Säätöjalan pidentäminen ja lukitseminen	87
Sijoitus työtason alle	88
Pesutorni	88
Mielen vesiturvajärjestelmä	89
Tulovesiliitäntä	89
Poistovesiliitäntä	91
Sähköliitäntä	92
Tekniset tiedot	94
Vaatimustenmukaisuusvakuutus	95
Kulutuservot	96

Asetukset	97
Asetusten hakeminen	97
Asetusten valitseminen	97
Asetuksen muokkaaminen	97
Asetukset-valikosta poistuminen	97
Kieli 	98
TwinDos	98
Likaisuusaste	99
Merkkiäänän kovuus	99
Kuittausääni	99
Tervehdysääni	99
Kulutus	99
PIN-koodi	100
Lämpötilayksiköt	100
Kirkkaus	100
Valmiustilan näyttö	101
Ohjelman tiedot	101
Muisti	101
Esip.ajan lis. Puuvilla	101
Liotusaika	102
Hellävarainen	102
Lämpötilan alent.	102
Vesi plus	102
Ved. kork. Vesi plus	102
Huuht.veden kork.	103
Pesuveden jäähdyt.	103
Alhainen vedenpaine	103
Pöyhintä	103
Miele@home	104
Etäkäyttö	105
SmartGrid	105
RemoteUpdate	106
Pesu- ja hoitoaineet	107
Pesuaineet	107
Erikoispesuaineet 	108
Tekstiilinhoitoaineet 	109
Apuaine 	109
Koneen hoito	109

Pidä huolta ympäristöstäsi

Kuljetuspakkauksen uusiokäyttö

Pakkaus suojaa laitetta vaurioilta kuljetuksen aikana. Pakkaukset on valmistettu luonnossa hajoavista ja uusiokäyttöön soveltuvista materiaaleista.

Kun palautat pakkausmateriaalit kierrtoon, säästät raaka-aineita ja vähennät syntyvien jätteiden määrää. Miele-kauppiasi huolehtii yleensä kuljetuspakkauksen talteenotosta. Voit myös itse palauttaa materiaalit kierrätykseen.

Vanhan laitteen käytöstä poistaminen

Sähkö- ja elektroniikkalaitteet sisältävät monenlaisia arvokkaita materiaaleja. Ne sisältävät kuitenkin myös aineita, seoksia ja osia, jotka ovat laitteiden toiminnan ja turvallisuuden kannalta välttämättömiä, mutta voivat tavallisen kuiva- tai sekajätteen joukossa tai muuten asiattomasti käsiteltyinä aiheuttaa haittaa terveydelle ja vahingoittaa ympäristöä. Älä siksi missään tapauksessa hävitä vanhaa laitettasi kuiva- tai sekajätteen mukana.



Vie käytöstä poistettava laite kotikuntasi järjestämään sähkö- ja elektroniikkaromun keräyspisteeseen tai kierrätyskeskukseen. Voit myös palauttaa sen kodinkoneliikkeeseen tai Mielelle. Lain mukaan olet itse vastuussa mahdollisten laitteessa olevien henkilötietojesi poistamisesta. Säilytä käytöstä poistettua laitetta lasten ulottumattomissa, kunnes viet sen keräyspisteeseen.

Tämä pyykinpesukone täyttää asetetut turvallisuusmääräykset. Sen asiaton käyttö voi kuitenkin aiheuttaa henkilö- tai esinevahinkoja.

Lue tämä käyttöohje huolellisesti ennen kuin alat käyttää pesukonetta. Se sisältää asennukseen, turvallisuuteen, käyttöön ja huoltoon liittyviä tärkeitä ohjeita. Näin vältät mahdolliset vahingot ja pesukoneen rikkoontumisen.

Standardin IEC 60335-1 vaatimusten mukaisesti Miele kehottaa sinua lukemaan kappaleet Asennus ja Tärkeät turvallisuusohjeet ja noudattamaan niitä.

Miele ei vastaa vahingoista, jotka aiheutuvat näiden ohjeiden noudattamatta jättämisestä.

Säilytä tämä käyttöohje! Jos luovutat koneen toiselle käyttäjälle, muista antaa käyttöohje sen mukana.

Määräystenmukainen käyttö

- ▶ Tämä pesukone on tarkoitettu käytettäväksi kotitalouksissa ja kotitalouksien kaltaisissa ympäristöissä.
- ▶ Tätä pesukonetta ei ole tarkoitettu käytettäväksi ulkotiloissa.
- ▶ Tätä pesukonetta saa käyttää ainoastaan kotitalouksissa ja kotitalouksien kaltaisissa ympäristöissä ja vain sellaisten tekstiilien pesemiseen, joiden hoito-ohjeessa sallitaan vesipesu. Kaikenlainen muu käyttö on kiellettyä. Miele ei vastaa koneen asiattomasta tai väärästä käytöstä aiheutuneista vahingoista.

Tärkeitä turvallisuusohjeita

► Henkilöt, jotka eivät pysty käyttämään pesukonetta turvallisesti fyysisten, aistillisten tai henkisten kykyjensä puutteellisuuden vuoksi tai jotka ovat kokemattomia ja tietämättömiä pesukoneen toiminnasta, eivät saa käyttää tätä konetta ilman vastuullisen henkilön valvontaa tai opastusta.

Jos kotonasi on lapsia

- Pidä alle 8-vuotiaat lapset loitolla pesukoneesta, jollet valvo heidän toimiaan koko ajan.
- Yli 8-vuotiaat lapset saavat käyttää pesukonetta ilman valvontaa ainoastaan, jos heille on kerrottu miten konetta käytetään turvallisesti. Lasten on ymmärrettävä, millaisia vaaratilanteita pesukoneen väärä käyttö voi aiheuttaa.
- Älä anna lasten puhdistaa tai huoltaa pesukonetta ilman valvontaa.
- Valvo lapsia aina, kun he oleskelevat pesukoneen läheisyydessä. Älä koskaan anna lasten leikkiä pesukoneella.

Tekninen turvallisuus

- Noudata kappaleiden “Asennus” sekä “Tekniset tiedot” ohjeita.
- Ennen kuin asennat koneen paikalleen, tarkista ettei pesukoneessa ole näkyviä kuljetusvaurioita. Vahingoittunutta konetta ei saa ottaa käyttöön.
- Ennen kuin kytket pesukoneen sähköverkkoon, tarkista ehdottomasti, että laitteen arvokilvessä ilmoitettu jännite ja taajuus vastaavat sähköverkon jännitettä ja taajuutta. Jos olet epävarma, anna sähköalan ammattilaisen tarkistaa sähköliitännät.

- ▶ Pesukoneen luotettava ja varma toiminta on taattu ainoastaan silloin, kun pesukone on liitetty julkiseen sähköverkkoon.
- ▶ Pesukoneen sähköturvallisuus on taattu ainoastaan silloin, kun se on liitetty asianmukaisesti asennettuun ja maadoitettuun sähköliitäntään.
Maadoitus on koneen käyttöturvallisuuden kannalta ehdottoman tärkeä. Jos olet epävarma, anna sähköalan ammattilaisen tarkistaa sähköliitännät.
- ▶ Miele ei vastaa vahingoista, jotka johtuvat koneen liittämisestä maadoittamattomaan tai puutteellisesti maadoitettuun sähköliitäntään.
- ▶ Pesukonetta ei saa liittää sähköverkkoon jatkojohdon tai haaroituspistorasian avulla. Ne voivat ylikuumentua ja aiheuttaa palovaaraa.
- ▶ Vialliset osat saa vaihtaa ainoastaan alkuperäisiin Miele-varaosiin. Ainoastaan näistä osista Miele voi taata, että ne täyttävät kaikki asetetut turvallisuusmääräykset.
- ▶ Pistorasiaan on päästävä aina käsiksi myös pesukoneen asennuksen jälkeen, jotta kone on helppo irrottaa sähköverkosta.
- ▶ Jätä pesukoneen korjaustyöt aina valtuutetun Miele-huollon tehtäväksi. Asiattomista korjauksista voi aiheutua pesukoneen käyttäjälle vaaratilanteita, joista valmistaja ei voi olla vastuussa.
- ▶ Takuu raukeaa, jos pesukonetta korjaa joku muu kuin Mielen valtuuttama huoltoliike.

Tärkeitä turvallisuusohjeita

- ▶ Jos laitteen liitântäjohto vahingoittuu, vain Mielen valtuuttama huoltoliike saa vaihtaa sen uuteen Miele-liitântäjohtoon.
- ▶ Vian sattuessa sekä puhdistuksen ja huollon aikana pesukone täytyy tehdä jännitteettömäksi. Pesukone on kytketty pois sähköverkosta vasta kun:
 - koneen pistotulppa on vedetty pois pistorasiasta tai
 - mahdollinen automaattisulake on kytketty pois päältä tai
 - mahdollinen kierresulake on kierretty irti sulakekeskuksesta.
- ▶ Pesukoneen saa liittää vesiliitântään vain uutta letkusarjaa käyttäen. Vanhoja letkusarjoja ei saa käyttää uudelleen. Tarkista letkujen kunto säännöllisesti. Siten ehdit vaihtamaan ne ajoissa ja estämään vesivahingot.
- ▶ Vedenpaineen on oltava vähintään 100 kPa ja se saa olla enintään 1 000 kPa.
- ▶ Tätä pesukonetta ei saa käyttää muualla kuin kiinteästi paikallaan pysyvissä sijoituspaikoissa (esim. asennus laivoihin on kielletty).
- ▶ Älä tee pesukoneeseen mitään muutostöitä, mikäli nämä eivät ole nimenomaan Mielen hyväksymiä.

Asianmukainen käyttö

- ▶ Älä sijoita pesukonetta tilaan, jossa se on alttiina jäätymiselle. Pesukoneen letkut voivat rikkoutua niihin jääneen veden jäätyessä, ja kylmyys voi myös vaikuttaa koneen elektronisiin toimintoihin.
- ▶ Poista pesukoneen takaseinään kiinnitetyt kuljetustuet ennen pesukoneen käyttöönottoa (ks. kappaleen “Asennus” kohta “Kuljetustukien poisto”). Paikalleen unohtuneet kuljetustuet voivat linkousvaiheessa vahingoittaa konetta ja saada sen liikkumaan, jolloin se voi vahingoittaa lähellä olevia kalusteita/laitteita.
- ▶ Sulje varmuuden vuoksi vesihana, kun et käytä konetta pitkään aikaan (esimerkiksi lomien ajaksi). Tämä on tärkeää varsinkin silloin, kun pesukone on sijoitettu tilaan, jossa ei ole lattiakaivoa.
- ▶ Tulvimisvaara!
Jos ripustat poistoletkun koukkupään esim. käsienpesualtaaseen, kiinnitä koukkupää kunnolla, esimerkiksi vesihanaan, ettei se työnny ulosvirtaavan poistoveden voimasta pois altaasta ja suihkuta likavettä lattialle. Tarkista myös, että vesi poistuu altaasta riittävän nopeasti, niin ettei se tulvi altaan reunojen yli.
- ▶ Huolehdi siitä, ettei pesukoneeseen joudu metalliesineitä (esim. kolikoita, nauvoja tai ruuveja), koska ne voivat vahingoittaa pesurum-pua ja -allasta, mikä puolestaan voi vahingoittaa pyykkiäsi.

Tärkeitä turvallisuusohjeita

- ▶ Ole varovainen, kun avaat luukun kuumaa höyryä tuottavien toimintojen jälkeen. Koneesta tuleva vesihöyry sekä pesurummun ja luukun lasin sisäpinnat voivat olla polttavan kuumia. Astu askel taaksepäin ja odota hetki, kunnes kuumin höyry on haihtunut.
- ▶ Pesukoneen enimmäistäyttömäärä on 9,0 kg (kuivaa pyykkiä). Katso yksittäisten ohjelmien pienemmät enimmäistäyttömäärät kappaleesta "Ohjelmanvalintataulukko".
- ▶ Kun pesuainetta annostellaan oikein, kone ei tarvitse kalkinpoistoa. Jos koneeseen on kuitenkin kertynyt paksu kerros kalkkia, voit käyttää sitruunahappoa sisältävää kalkinpoistoainetta. Miele suosittelee Mielen kalkinpoistoainetta, jonka voit tilata verkkokaupastamme tai Miele-huollosta. Noudata ehdottomasti kalkinpoistoaineen annostus- ja käyttöohjeita.
- ▶ Huuhtelee liuottimia sisältävillä aineilla käsittelemäsi tekstiilit huolellisesti puhtaalla vedellä ennen kuin peset ne koneessa.
- ▶ Älä missään tapauksessa käytä liuottimia sisältäviä pesuaineita (esim. pesubensiiniä) pesukoneessa, koska ne voivat vahingoittaa pesukonetta ja synnyttää myrkyllisiä kaasuja. Tulipalon ja räjähdyksen vaara!
- ▶ Älä missään tapauksessa käytä liuottimia sisältäviä pesuaineita (esim. pesubensiiniä) pesukoneen pinnoilla tai niiden läheisyydessä. Liuottimet voivat vahingoittaa kaikkia muovisia pintoja.
- ▶ Jos käytät värjäysaineita pesukoneessa, niiden on oltava tarkoitettu nimenomaan pesukonekäyttöön. Käytä pesukonetta värjäykseen vain satunnaisesti, älä jatkuvasti. Noudata ehdottomasti värjäysaineen valmistajan käyttö- ja annostusohjeita.

- ▶ Väriinpoistoaineet eivät sovellu konepesuun, sillä ne sisältävät rikkiä, joka voi vahingoittaa pesukonetta.
- ▶ Jos pesuainetta roiskuu silmiin, huuhtelee silmät välittömästi haa-lealla vedellä. Jos pesuainetta on nieltä, ota välittömästi yhteys Myrkytystietokeskukseen. Vältä pitkäaikaista kosketusta pesuaineen kanssa, etenkin jos ihosi on herkkä tai vahingoittunut.

Varusteet ja varaosat

- ▶ Käytä vain Mielen alkuperäisiä varusteita. Jos koneeseen asennetaan muita osia, sen takuu-aika ja tarvittaessa takuu ja/tai tuotevastuu päättyvät.
- ▶ Miele-kuivausrumpu ja Miele-pesukone voidaan sijoittaa päällekkäin pesutorniksi. Tätä varten tarvitset lisävarusteena ostettavan pesutornin kiinnityssarjan. Huolehdi siitä, että kiinnityssarja sopii omaan Miele-kuivausrumpuusi ja Miele-pesukoneeseesi.
- ▶ Jos olet hankkinut lisävarusteena Miele-jalustan, varmista että se sopii nimenomaan tähän pesukoneeseen.
- ▶ Miele antaa toiminnallisille varaosille jopa 15 ja vähintään 10 vuoden toimitustakuun kyseisen pesukonemallin valmistuksen päättymisen jälkeen.

Miele ei ole vastuussa sellaisista vahingoista, jotka aiheutuvat siitä, että tätä konetta käytetään turvallisuusohjeiden vastaisesti.

Pesukoneen käyttö

Ohjaustaulu

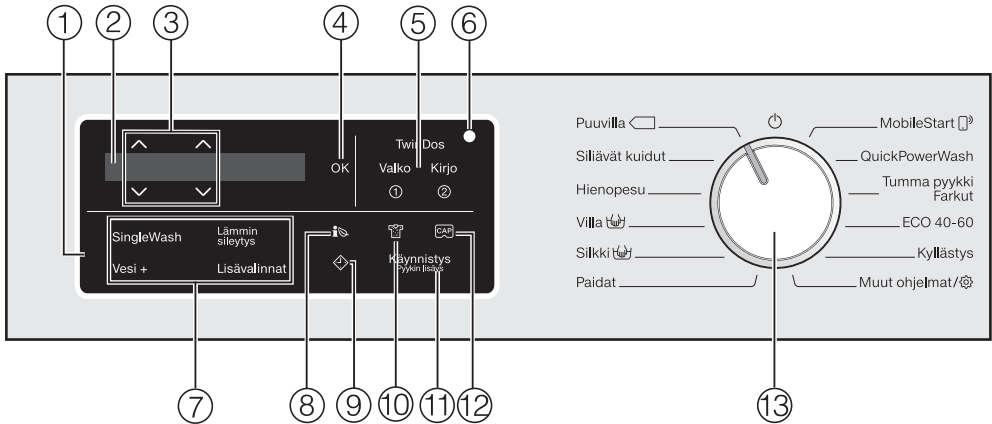

① Ohjauspaneeli

Ohjauspaneelissa on näyttöruutu ja hipaisupainikkeita. Hipaisupainikkeet selitetään alla.

② Näyttöruutu

Näyttöruutuun tulee näkyviin ja/tai siitä valitaan seuraavia arvoja:

1. Lämpötila, linkousnopeus ja jäljellä oleva ohjelma-aika.
2. Lisätoimintojen ja asetusten valintaluetteloiden yksittäiset arvot.

③ Hipaisupainikkeet $\wedge \vee$

Hipaisupainikkeilla $\wedge \vee$ voit muuttaa näyttöruudussa näkyviä arvoja. Hipaisupainikkeella \wedge voit suurentaa arvoa tai liikkua valintaluettelossa ylöspäin ja hipaisupainikkeella \vee voit puolestaan pienentää arvoa tai liikkua valintaluettelossa alaspäin.

④ Hipaisupainike OK

Hipaisupainikkeella *OK* voit vahvistaa valitsemasi arvot.

⑤ Hipaisupainikkeet TwinDos ja lisäpainikkeet Valko ja Kirjo

Hipaisupainikkeella *TwinDos* voit ottaa automaattisen pesuaineannostuksen käyttöön tai pois käytöstä. Ohjaa annosteltavan pesuaineen koostumusta pyykkierän värin mukaan hipaisupainikkeella *Valko* tai *Kirjo*.

Tarkempia tietoja löydät kappaleesta *TwinDos*.

⑥ Optinen liitäntä

Tähän liitäntään Miele-huolto voi liittää tietokoneen huoltotitit tai ohjelmien päivitystä varten.

7 Lisätoimintojen hipaisupainikkeet

Voit täydentää pesuohjelmia valitsemalla niihin erilaisia lisätoimintoja. Kun valitset pesuohjelman, valittavissa olevat lisätoiminnot palavat himmeinä.

8 Hipaisupainike

Kun kosketat hipaisupainiketta , saat näyttöruutuun tietoa pesukoneen energian- ja vedenkulutuksesta. Tarkempia tietoja löydät kappaleen “Luontoa säästävää pyykinpesua” kohdasta “Kulutustiedot”.

Näytöstä voit nähdä seuraavia tietoja:

- Ennusteen ohjelman energian- ja vedenkulutuksesta ennen ohjelman käynnistymistä.
- Ohjelman todellisen energian- ja vedenkulutuksen sekä kustannukset niin käynnissä olevan ohjelman aikana kuin sen päätyttyä.

9 Hipaisupainike

Hipaisupainike  käynnistää ajastimen. Ajastimella voit siirtää ohjelman käynnistymistä myöhemmäksi. Tällä tavoin voit siirtää ohjelman alkamista 15 minuutista enintään 24 tuntiin saakka. Näin voit hyödyntää esim. edullisempaa yösähköä. Tarkempia tietoja löydät kappaleesta Ajastus.

10 Hipaisupainike

Voit valita pyykin likaisuusasteen kolmesta vaihtoehdosta. Tämä hipaisupainike on käytettävissä vain kun TwinDos on valittuna.

11 Hipaisupainike *Käynnistys/Pyykin lisäys*

A Hipaisupainike alkaa vilkkua hitaasti, heti, kun jokin ohjelma on valmis käynnistettäväksi. Käynnistä valitsemasi ohjelma koskettamalla hipaisupainiketta *Käynnistys/Pyykin lisäys*. Hipaisupainike alkaa palaa tasaisesti.

B Kun ohjelma on jo käynnissä, hipaisupainike *Käynnistys/Pyykin lisäys* mahdollistaa pyykin lisäämisen.

12 Hipaisupainike

Näillä hipaisupainikkeilla voit ottaa käyttöön Cap-annostuksen.

13 Ohjelmanvalitsin

ohjelmien valintaan ja koneen virran kytkemiseen pois päältä. Kun valitset ohjelman, pesukoneen virta kytkeytyy päälle, ja kun kierrät ohjelmanvalitsimen asentoon , koneen virta kytkeytyy pois päältä.

Pesukoneen käyttö

Näyttöruutu

Perusnäytössä näkyvät seuraavat tiedot vasemmalta oikealle:



- valittu pesulämpötila
- valittu linkousnopeus
- ohjelman kesto-aika

Esimerkkejä näytön käytöstä

Liikkuminen valikoissa

Jos näyttöruudussa näkyy vierityspalkki, se merkitsee, että olet monirivisessä valikossa.



Hipaisupainiketta ∇ koskettamalla pääset valikossa alaspäin. Hipaisupainiketta \blacktriangle koskettamalla pääset valikossa ylöspäin. Hipaisupainikkeella *OK* voit aktivoida näyttöruudussa sillä hetkellä näkyvän vaihtoehdon.

Näin tunnistat valitun kohdan



Valikon valittuna oleva kohta näkyy näyttöruudussa väkäsellä \checkmark merkittynä.

Lukujen valitseminen



Muutettava luku näkyy valkoisella taustalla. Kun kosketat hipaisupainiketta ∇ , luku pienenee. Kun kosketat hipaisupainiketta \blacktriangle , luku suurenee. Hipaisupainikkeella *OK* voit aktivoida näyttöruudussa sillä hetkellä näkyvän luvun.

Poistuminen alavalikosta

Voit poistua alavalikosta valitsemalla vaihtoehdon *Paluu* \leftarrow .

⚠ Väärän asennuksen ja väärin tehtyjen liitännöiden aiheuttama vahinkojen vaara.

Vääräntyylinen asennus ja väärin tehtyt liitännät aiheuttavat vakavien esinevahinkojen vaaran.

Noudata kappaleen Asennus ohjeita.

Suojakelmujen ja mainostarrojen poisto

■ Poista:

- luukun suojakelmu (jos koneessa sellainen on).
- kaikki mainostarrat (jos sellaisia on) koneen etupuolelta ja päältä.

Älä missään tapauksessa irrota tarroja, jotka näkyvät vasta kun luukku on auki (esim. arvokilpi).

Tälle pesukoneelle on tehty täydellinen toimintojen testaus tehtaalla, siksi pesurumpuun saattaa olla jäänyt hieman vettä.

Poista pesuainepatruunat ja koukkupää pesurummusta

Rummussa on kaksi pesuainepatruunaa pesuaineen automaattista annostusta varten ja koukkupää poistoletkua varten.

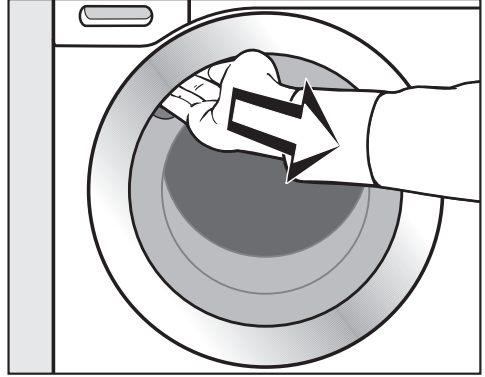

■ Tartu luukun kahvaan ja vedä luukku auki.

■ Poista molemmat patruunat ja koukkupää pesurummusta.

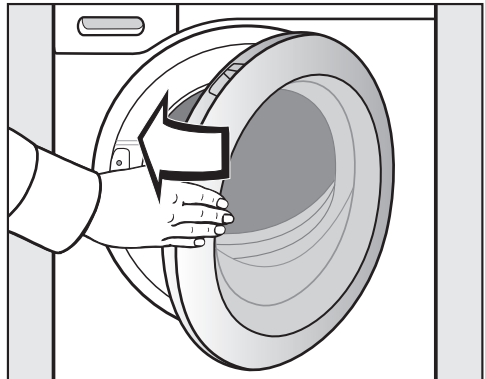

■ Sulje luukku heilauttamalla se kevyesti kiinni.

Ensimmäinen käyttökerta

Miele@home

Pesukone on varustettu sisäänrakennetulla WLAN-moduulilla.

Sen käyttöä varten tarvitset:

- WLAN-verkon
- Miele@mobile-sovelluksen
- Miele-käyttäjätilin. Voit luoda käyttäjätilin Miele@mobile-sovelluksella.

Miele@mobile-sovellus opastaa sinua yhteyden muodostamisessa pesukoneesi ja kotisi WLAN-verkon välille.

Kun olet liittänyt pesukoneesi WLAN-verkkoon, voit suorittaa sovelluksella mm. seuraavia toimintoja:

- käyttää pesukonetta etäohjauksella
- saada tietoa pesukoneesi senhetkisestä toimintatilasta
- saada tietoa pesukoneesi ohjelmankulusta

WLAN-verkkoon liittäminen lisää pesukoneen energiankulutusta, myös silloin, kun koneen virta on kytketty pois päältä.

Varmista, että WLAN-verkon signaalinvoimakkuus on riittävä pesukoneen sijoituspaikassa.

WLAN-yhteyden käyttövarmuus

WLAN-yhteys toimii samalla taajuusalueella monien muiden laitteiden (kuten mikroaaltouunien ja kauko-ohjattavien lelujen) kanssa. Tämä voi aiheuttaa hetkellisiä yhteyshäiriöitä tai yhteyden katkeamisen kokonaan. Siksi emme voi taata, että järjestelmän tarjoamat toiminnot olisivat ehdottomasti jatkuvasti käytettävissä.

Miele@home:n käytettävyys

Käyttömaan Miele@home-palvelujen saatavuus vaikuttaa Miele-sovelluksen käyttöön.

Miele@home-palvelua ei ole saatavissa kaikissa maissa.

Lisätietoja palvelun käytettävyydestä löydät internetsivuiltamme www.miele.com.

Miele-sovellus

Voit ladata Miele-sovelluksen ilmaiseksi Apple App Storesta® tai Google Play Storesta™.



Pesukoneen virran kytkeminen päälle

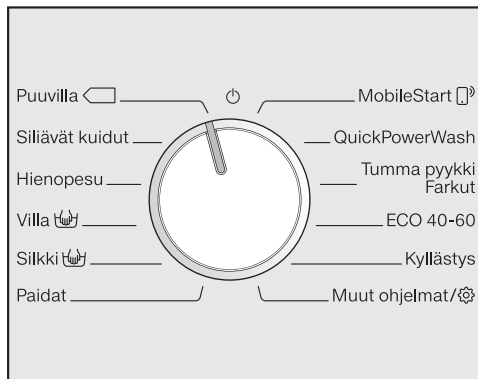

- Kierrä ohjelmanvalitsin ohjelman *Puuvilla* kohdalle.

Koneesta kuuluu tervehdysääni ja tervehdysteksti tulee näkyviin.

Näyttöruutu opastaa sinut läpi käyttöönoton **5:n vaiheen**.

1. Näytön kielen valinta

Näyttöruutu kehottaa sinua valitsemaan kielen. Voit myöhemminkin vaihtaa kieltä milloin vain alakohdassa *Asetukset* kiertämällä ohjelmanvalitsimen asentoon *Muut ohjelmat*.



- Kosketa hipaisupainikkeita ∇ / \wedge , kunnes haluamasi kieli näkyy näyttöruudussa.
- Vahvista valitsemasi kieli hipaisupainikkeella *OK*.

2. Valmistelut Miele@home-käyttöä varten

Näyttöruutuun tulee seuraava teksti:

i Miele@home

- Vahvista valitsemalla *OK*.

Näyttöruutuun tulee seuraava teksti:

Asenna nyt

- Jos haluat asentaa Miele@homen välittömästi: Kosketa hipaisupainiketta *OK*.
- Jos haluat suorittaa asetukset myöhemmin: Kosketa hipaisupainiketta ∇ , niin näyttöruutuun tulee *Asenna myöhemmin*. Vahvista se valitsemalla *OK*.

Näkyviin tulee seuraava valinta:

1. Yhdistä WPS:llä
2. Yhdistä sovelluksella

- Valitse haluamasi yhteysmuodostustapa.

Näyttö ja Miele-sovellus opastavat sinua yhteyden muodostamisen seuraavissa vaiheissa.

Ensimmäinen käyttökerta

3. Kuljetustuen irrotus

 Poistamatta jäävien kuljetustu-
kien aiheuttama vaurioiden vaara.
Paikalleen unohtuneet kuljetustuet
voivat aiheuttaa vahinkoa koneelle ja
lähellä oleville kalusteille/laitteille.
Poista kuljetustuet kappaleessa
Asennus ja liitännät neuvotulla taval-
la.

Näyttörüutuun tulee seuraava teksti:

 Poista kuljetustuet

■ Vahvista hipaisupainikkeella OK.

4. TwinDos-järjestelmän käyt- töönotto

Tehdasasetuksena UltraPhase 1 ja
UltraPhase 2 on esiasetettu ja ne täytyy
vain vahvistaa.

Näyttörüutuun tulee seuraava teksti:

 TwinDos

■ Vahvista hipaisupainikkeella OK.

Näyttörüutuun tulee seuraava teksti:

Aseta nyt

■ Jos haluat suorittaa TwinDos-asetuk-
set välittömästi: Kosketa hipaisupaini-
kettä OK.

■ Jos haluat suorittaa asetukset myö-
hemmin: Kosketa hipaisupainiketta
∨, niin näyttörüutuun tulee Aseta myö-
hemmin. Vahvista se valitsemalla OK.

Lokeron ① asetusten tekeminen

Tehdasasetuksena UltraPhase 1 on esi-
asetettu.



■ Vahvista hipaisupainikkeella OK.



■ Vahvista hipaisupainikkeella OK.

Näyttörüutuun tulee:



 Aseta annostus. Huomioi veden-
kovuus.

■ Vahvista hipaisupainikkeella OK.

UltraPhase 1:n annostusmäärä on ase-
tettu kovuusalueen  (kovuusalue II)
mukaiseksi.



■ Vahvista esiasetettu arvo hipaisupai-
nikkeella OK. Jos haluat muuttaa ar-
voa, käytä hipaisupainikkeita ∨/∧ ja
vahvista hipaisupainikkeella OK.

UltraPhase 1	
 Kovuusalue I	46 ml
 Kovuusalue II	58 ml
 Kovuusalue III	70 ml

Ensimmäinen käyttökerta

Näyttöruutuun tulee:

i Aseta ① paikalleen

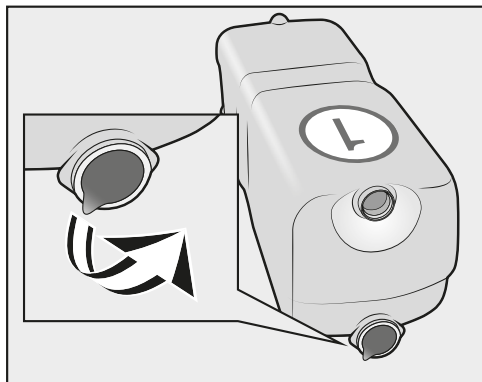

■ Irrota suojafolio pesuainepatruunasta.

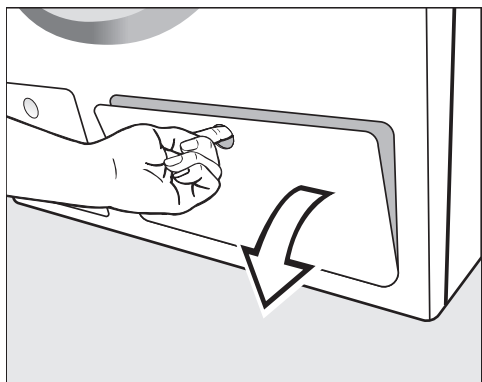

■ Vedä TwinDos-lokerikon luukku auki.

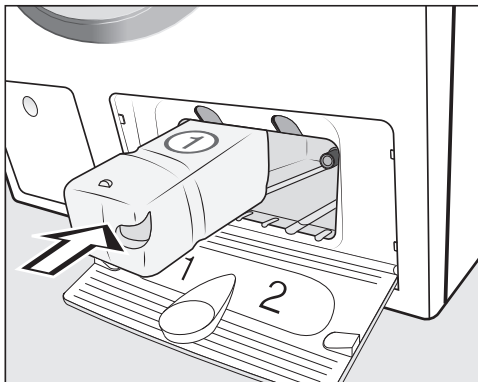

■ Työnnä pesuainepatruuna **UltraPhase 1 lokeroon 1** niin, että se napsahtaa paikalleen.

Ensimmäinen käyttökerta

Lokeron ② asetusten tekeminen

Tehdasasetuksena UltraPhase 2 on esiasetettu.

Kun työnät ensimmäisen patruunan paikalleen, näyttöruutuun tulee:



■ Vahvasta hipaisupainikkeella OK.





■ Vahvasta hipaisupainikkeella OK.

UltraPhase 2:n annostusmäärä on asetettu kovuusalueen  (**kovuusalue II**) mukaiseksi.



■ Vahvasta esiasetettu arvo hipaisupainikkeella OK. Jos haluat muuttaa arvoa, käytä hipaisupainikkeita ∇/\wedge ja vahvasta hipaisupainikkeella OK.

UltraPhase 2		
	Kovuusalue I	36 ml
	Kovuusalue II	45 ml
	Kovuusalue III	54 ml

Näyttöruutuun tulee:

■ Aseta ② paikalleen

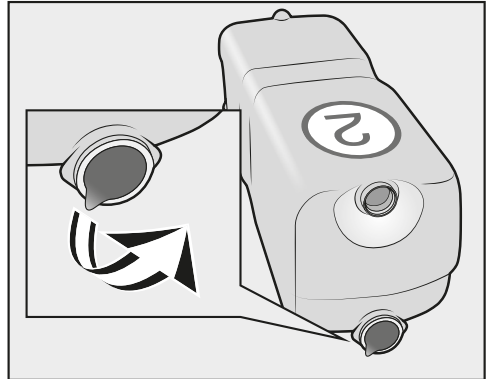

■ Irrota suojafolio pesuainepatruunasta.

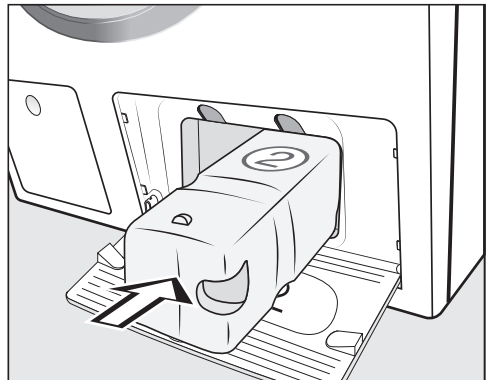

■ Työnä pesuainepatruuna **UltraPhase 2 lokeroon 2** niin, että se napsahtaa paikalleen.

Kun työnät patruunan paikalleen, näyttöruutuun tulee:

■ "TwinDos" asetettu. Muutettavissa kohdassa "Asetukset"

■ Kuittaa ilmoitus hipaisupainikkeella OK.

■ Sulje TwinDos-lokeron luukku.

5. Kalibrointiohjelman käynnistäminen

Jotta pesukoneen veden- ja sähkönkulutus olisi optimaalinen ja pesutulos paras mahdollinen, pesukone on kalibroitava ennen käyttöönottoa.

Käynnistä tätä varten ohjelma *Puuvilla ilman* pestävää pyykkiä ja *ilman* pesuainetta.

Voit käynnistää toisen ohjelman vasta kalibroinnin jälkeen.

Näyttöruutuun tulee seuraava teksti:

Avaa  ja käynnistä "Puuvilla 90 °C" ohjelma ilman pyykkiä

- Kosketa hipaisupainiketta  niin kauan, että hipaisupainike *OK* syttyy, ja kuittaa siten ilmoitus koskettamalla *OK*.



- Avaa vesihana.
- Kosketa hipaisupainiketta *Käynnistys/ Pyykin lisäys*.

Pesukoneen kalibrointi käynnistyy. Se kestää noin 2 tuntia.

Toiminnon päätyttyä näyttöön tulee ilmoitus:

- i** Käyttöönotto suoritettu

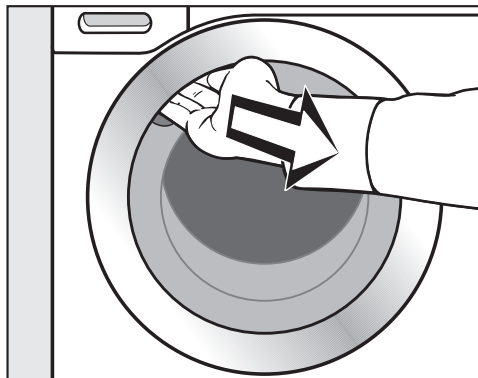

- Tartu luukun kahvaan ja vedä luukku auki.

Vinkki: Jätä luukku raolleen, jotta rumpu saa kuivua.

- Kierrä ohjelmanvalitsin asentoon .

Luontoa säästävää pyykinpesua

Energian- ja vedenkulutus

- Käytä hyväksesi kunkin pesuohjelman enimmäistäyttömäärä. Tällöin pesukone kuluttaa vähiten vettä ja energiaa suhteessa pestävän pyykin määrään.
- Energian- ja vedenkulutuksen suhteen tehokkaimpien ohjelmien ohjelma-ajat ovat yleensä tavallista pitempiä. Pidentämällä ohjelma-aikaa voidaan saavuttaa samanlainen pesutulos jo alemmissa pesulämpötiloissa.

Esimerkiksi ohjelman ECO 40-60 ohjelma-aika on pitempi kuin ohjelman Puuvilla 40 °C tai 60 °C. Ohjelma ECO 40-60 on kuitenkin energian- ja vedenkulutukseltaan tehokkaampi, mutta sen ohjelma-aika on pitempi.

- Pese pienet, vain vähän likaiset pyykimäärät ohjelmalla Pika 20.
- Nykyaikaisilla pesuaineilla pyykin puhdistuu myös alhaisissa lämpötiloissa (esim. 20 °C). Käyttämällä alhaisia lämpötiloja säästät energiaa.

Pesukoneen hygienia

Jos peset jatkuvasti alhaisissa lämpötiloissa ja/tai käytät pelkästään nesteistä pesuainetta, pesukoneeseen voi kertyä mikrobikasvustoa ja pesukone voi alkaa haista pahalle. Puhdista pesukone kerran kuukaudessa.

Kun näyttöön tulee ilmoitus Hygienia-info: valitse väh. 75 °C ohjelma tai "Koneen puhdistus", pesukone on puhdistettava puhdistusohjelmalla.

Huomioitavaa, jos aiot kuivata pyykin kuivausrummussa

Valittu linkousnopeus vaikuttaa pyykin jäännöskosteuteen ja pesukoneen melutasoon.

Mitä suuremman linkousnopeuden valitset, sitä pienempi on lingotun pyykin jäännöskosteus. Samalla pesukoneen melutaso kuitenkin nousee.

Linkoa pyykin mahdollisimman suurella linkousnopeudella, niin pyykin kuivaus kuivausrummussa kuluttaa mahdollisimman vähän energiaa.

Pesuaineen kulutus

- Hyödynnä automaattisen pesuaineannostuksen tarkkaa annostusta.
- Annostele pesuaine pyykin likaisuuden mukaan.
- Käytä pesuainetta enintään sen verran kuin pesuainepakkauksessa olevassa annostusohjeessa neuvotaan.

Feedback (Kulutustiedot)

Kun kosketat hipaisupainiketta , saat näyttöruutuun tietoa pesukoneen energian- ja vedenkulutuksesta

Näytöstä voit nähdä seuraavia tietoja:

- Ennusteen ohjelman energian- ja vedenkulutuksesta ennen ohjelman käynnistymistä.
- Ohjelman todellisen energian- ja vedenkulutuksen sekä kustannukset niin käynnissä olevan ohjelman aikana kuin sen päätyttyä.

1. Ennustettu kulutus

- Kun olet valinnut pesuohjelman, kosketa hipaisupainiketta .

Ennustettu energian- ja vedenkulutus näkyy palkkeina



Mitä enemmän palkkeja (▮) näytössä näkyy, sitä enemmän energiaa tai vettä ohjelma kuluttaa.

Ennuste vaihtelee valitsemasi pesuohjelman, lämpötilan sekä lisätoimintojen mukaan.

- Kosketa hipaisupainiketta OK tai odota, kunnes näyttöruutu palaa normaaliin perusnäyttöön.

2. Todellinen kulutus

Voit tarkistaa pesuohjelman toteutuneet energian- ja vedenkulutusarvot pesuohjelman aikana ja sen päätyttyä.

- Kosketa hipaisupainiketta .



- Siirry vedenkulutusnäyttöön koskettamalla nuolipainikkeitä ∇/\wedge .

Kulutusarvot muuttuvat ohjelman edetessä.

Kun avaat koneen luukun tai jos kone kytkeytyy automaattisesti pois päältä ohjelman päätyttyä, näyttö alkaa jälleen osoittaa kulutusennustetta.

Vinkki: Valikon Asetukset  kohdasta Kulutus voit tarkistaa viimeisimmän pesuohjelman kulutusarvot.

1. Pyykin esivalmistelu

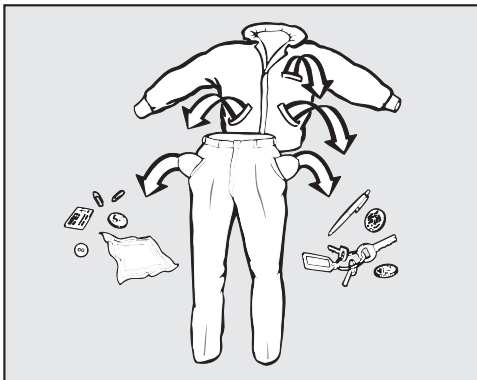

- Tyhjennä taskut.

⚠ Ylimääräisten esineiden aiheuttama vaurioiden vaara.

Naulat, kolikot, klemmarit yms. voivat vahingoittaa pyykkiäsi sekä konetta.

Tarkista ennen pesua, ettei pyykeissä ole mitään ylimääräisiä esineitä.

Lajittele pyykki

- Lajittele pyykki värin sekä vaatteissa olevien hoito-ohjeiden (sijaitsevat yleensä vaateen kauluksessa tai sivusaumassa) mukaan.

Vinkki: Tummat tekstiilit ovat usein väriä päästäviä, joten ne voivat värjätä vaaleita tekstiilejä. Pese siksi tummat ja vaaleat vaatteet mieluiten erikseen.

Esikäsittele tahrat

- Poista tekstiilien tahrat ennen pesua mahdollisimman tuoreina. Painele tahroja väriä päästämättömällä kankaalla tai sienellä. Älä hankaa!

Vinkki: Esikäsittele hankalat tahrat (kuten veri, kananmuna, kahvi, tee) tahranpoistoaineella tai pienellä määrällä nestemäistä pesuainetta ennen pesua. Kysy hankalissa tapauksissa neuvoja pesuainevalmistajan asiakaspalvelusta.

⚠ Liuottimia sisältävien puhdistusaineiden aiheuttama vaurioiden vaara
Pesubensiini, tahranpoistoaineet yms. voivat vahingoittaa muovisia osia.

Varo etteivät tällaiset aineet joudu kosketuksiin vaatteiden muovisten osien kanssa.

⚠ Liuottimia sisältävät puhdistusaineet aiheuttavat räjähdysvaaran.
Liuottimia sisältävien pesuaineiden käytön yhteydessä voi muodostua räjähtäviä kaasuja.

Älä käytä pesukoneessa liuottimia sisältäviä pesuaineita.

Yleisiä neuvoja

- Verhot: irrota ripustimet ja kannattimet tai kääri ne erillisen kankaan sisään.
- Pese kaarituelliset rintaliivit pesupussissa.
- Sulje vetoketjut, hakaset ja lehtiäiset ennen pesua.
- Sulje napitettavat tyynyliinat ja pussilakanat, jottei niiden sisään pääse muuta pyykkiä.

Älä pese pesukoneessa tekstiilejä, joiden hoito-ohjeessa on **vesipesu kielletty** (merkintä).

2. Ohjelman valinta

Pesukoneen kytkeminen päälle

- Kierrä ohjelmanvalitsin jonkin ohjelman kohdalle.

Ohjelman valinta

Voit valita ohjelman kolmella tavalla:

1. Vakio-ohjelmien valinta ohjelmanvalitsimella

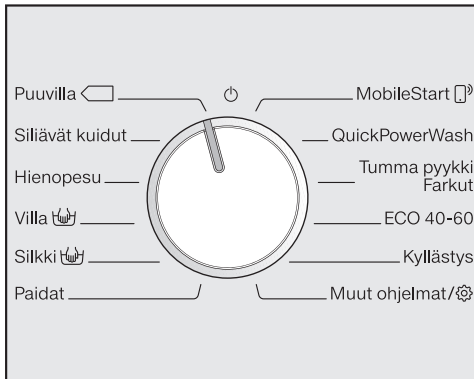

- Kierrä ohjelmanvalitsin haluamasi ohjelman kohdalle.

Näyttöruutuun ilmestyy valitsemasi ohjelman nimi. Tämän jälkeen näyttöruutu siirtyy perusnäyttöön.

2. Muiden ohjelmien valinta näyttöruudun avulla, kun ohjelmanvalitsin on asennossa Muut ohjelmat/

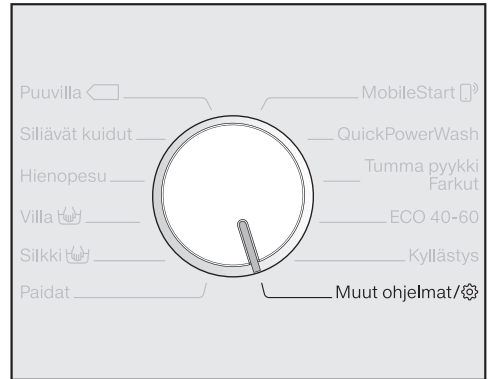

- Kierrä ohjelmanvalitsin asentoon *Muut ohjelmat/*.

Näytössä näkyy:



- Kosketa hipaisupainikkeita ∇/\wedge , kunnes haluamasi ohjelma näkyy näyttöruudussa.
- Vahvista ohjelman valinta hipaisupainikkeella OK.

Valitsemasi ohjelman mukaan näyttöruudussa näkyvät ohjelmaan valmiiksi tallennetut asetukset.

2. Ohjelman valinta

3. Ohjelmien valinta Miele-sovelluksella, kun ohjelmanvalitsin on asennossa MobileStart

Vinkki: Voit valita ohjelman käyttämällä ohjelmanvalitsimen *MobileStart*  -asentoa vain, kun pesukone on kirjattu WLAN-verkkoon ja Etäkäyttö-toiminto otettu käyttöön.

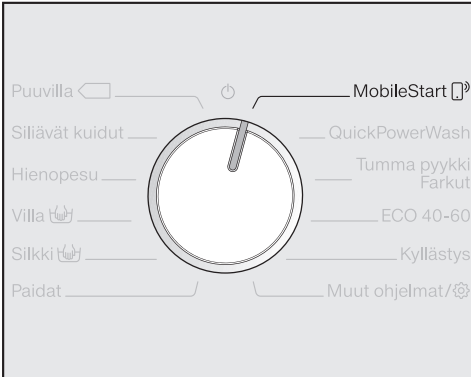

- Kierrä ohjelmanvalitsin asentoon *MobileStart* .

Näyttöruutuun tulee:

 Täytä kone, sulje luukku ja paina käynnistys.

- Noudata näyttöruudun ohjeita ja käynnistä ohjelma.

Näyttöruutuun tulee:

 *MobileStart* 

Nyt voit käyttää pesukonetta Miele-sovelluksella.

3. Pesukoneen täyttö

Luukun avaaminen

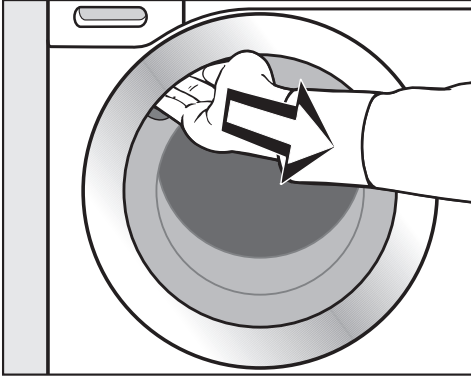

- Tartu luukun kahvaan ja avaa luukku vetämällä kahvasta.

Varmista ennen pyykin laittamista pesurumpuun, ettei siellä ole vieraita esineitä tai esim. perheen lemmikkieläimiä.

Kun hyödynnät enimmäistäyttömääriä, pesukoneen käyttö on kaikkein taloudellisinta. Muista kuitenkin, että liian täyteen ahdettu kone ei pese puhtaaksi, ja lisäksi pyykki rypistyy helposti.

- Suorista pestävät vaatteet ja aseta ne ilmastavasti pesurumpuun.

Erikokoiset vaatekappaleet parantavat pesutulosta ja linkous on tasaisempaa.

Vinkki: Käytä hyväksesi kunkin pesuohjelman enimmäistäyttömäärä. Näyttöruudusta näet kunkin pesuohjelman suositellun enimmäistäyttömäärän.

Luukun sulkeminen

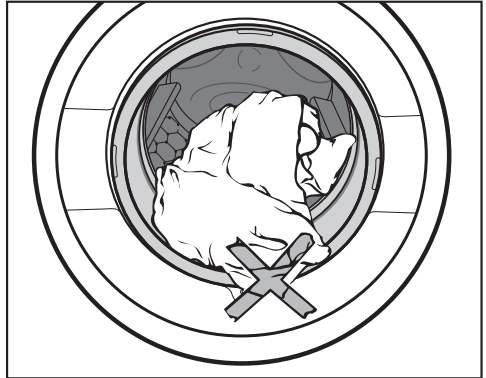

- Varmista, ettei täyttöluukun ja luukun tiivisterenkaan väliin jää mitään.

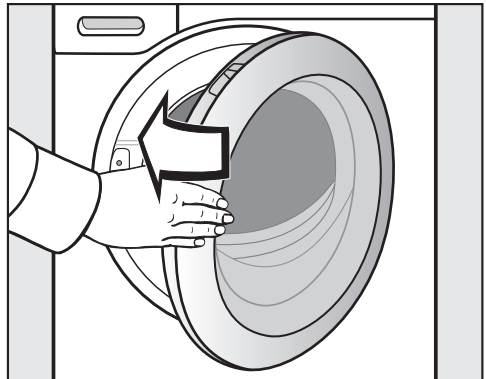

- Sulje luukku heilauttamalla se kevyesti kiinni.

4. Ohjelma-asetusten valinta

Lämpötilan/linkousnopeuden valinta

Voit muuttaa ohjelmaan esiasetettua lämpötilaa/linkousnopeutta, mikäli se on mahdollista kyseisessä ohjelmassa.

Pesukoneessa saavutetut lämpötilat voivat poiketa valitusta. Optimaalinen pesutulos saavutetaan sopivalla energiankulutuksen ja pesuajan yhdistelmällä.



- Kosketa lämpötilan tai linkousnopeuden kohdalla olevia hipaisupainikkeita ∇/\wedge , kunnes haluamasi lämpötila/linkousnopeus näkyy näytössä.

Lisätoimintojen valinta

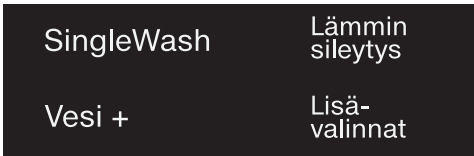

- Kosketa haluamasi lisätoiminnon hipaisupainiketta, joka alkaa nyt palaa kirkkaana.

Vinkki: Voit valita useampia lisätoimintoja samaan pesuohjelmaan.

Kaikki lisätoiminnot eivät ole käytettävissä kaikissa ohjelmissa. Jos lisätoiminto ei pala himmeänä, et voi käyttää kyseistä lisätoimintoa valitsemassasi pesuohjelmassa (ks. kappale "Lisätoiminnot").

Hipaisupainike Lisävalinnat

Hipaisupainikkeella *Lisävalinnat* voit valita muita lisätoimintoja.

- Kosketa hipaisupainiketta *Lisävalinnat*.

Näytössä näkyy:



- Kosketa hipaisupainikkeita ∇/\wedge , kunnes haluamasi lisätoiminto näkyy näyttörudussa.
- Vahvasta se hipaisupainikkeella OK.

Likaisuusaste

Hipaisupainike  on käytettävissä vain kun TwinDos on valittuna. Tarkempia tietoja löydät kappaleesta "5. Pesuaineen annostus", kohta "TwinDos".

4. Ohjelma-asetusten valinta

◆ Ajastus/SmartStart

Ajastus

Ajastimella voit siirtää ohjelman käynnistymistä myöhemmäksi.

Tämä toiminto on käytössä, kun asetus SmartGrid on pois käytöstä.

Voit asettaa tunti lukemaksi 00–24. Minuuttilukemaksi voit säätää 15 minuutin askelin 00–45.

Ajastimen asetus

- Kosketa hipaisupainiketta ◆.

Näyttöruidussa näkyy seuraavaa:



- Aseta tunnit hipaisupainikkeilla ∨∧. Vahvasta hipaisupainikkeella OK.

Näyttörüuutu muuttuu:



- Aseta minuutit hipaisupainikkeilla ∨∧. Vahvasta hipaisupainikkeella OK.

Vinkki: Kun pidät hipaisupainiketta ∨∧ painettuna, näytössä näkyvä lukema vaihtuu nopeasti.

Ajastuksen peruuttaminen

Voit peruuttaa asettamasi ajastuksen ennen ohjelman käynnistymistä.

- Kosketa hipaisupainiketta ◆.

Valitsemasi ajastusaika näkyy näytössä.

- Aseta hipaisupainikkeilla ∨∧ ajaksi 00:00 h. Vahvasta hipaisupainikkeella OK.

Valitsemasi ajastus poistuu koneen muistista.

Jos ohjelma on jo käynnistynyt, valitun ajastuksen voi peruuttaa tai sitä voi muuttaa vain keskeyttämällä ohjelman.

Ajastetun ajan muuttaminen

Voit muuttaa asettamaasi ajastusta ennen ohjelman käynnistymistä.

- Kosketa hipaisupainiketta ◆.
- Muuta asettamaasi aikaa ja vahvasta valintasi hipaisupainikkeella OK.

4. Ohjelma-asetusten valinta

SmartStart

SmartStart-toiminnossa voit määritellä aikarajat, joiden puitteissa pesukone käynnistyy automaattisesti. Kone käynnistyy tällöin esim. energiayhtiösi lähettämän signaalin perusteella, kun sähkö on erityisen edullista.

Tämä toiminto on käytössä, kun asetus SmartGrid on käytössä.

Määriteltävän aikavälin pituus on 15 minuuttia – 24 tuntia. Pesukone odottaa tämän ajan sähköyhtiön käynnistyssignaalia. Ellei käynnistyssignaalia tule tämän ajan puitteissa, pesukone käynnistyy automaattisesti.

Ajan asettaminen

Kun otat asetuksissa toiminnon SmartGrid käyttöön ja painat hipaisupainiketta , näyttöruutuun ei ilmesty Aloitus:, vaan SmartStart: (ks. kappale Asetukset – SmartGrid).

Toimi samalla tavalla kuin ajastusaikaa asettaessasi.

- Aseta tuntiluku hipaisupainikkeilla ∇/\wedge ja vahvista valintasi hipaisupainikkeella OK.

Tuntiluku tallentuu muistiin ja minuuttilukema näkyy korostettuna.

- Aseta minuuttiluku hipaisupainikkeilla ∇/\wedge ja vahvista valintasi hipaisupainikkeella OK.
- Paina hipaisupainiketta *Käynnistys/ Pyykin lisäys*, kun haluat käynnistää pesuohjelman SmartStart-toiminnolla.

Näyttöruutuun tulee seuraava teksti:



5. Pesuaineen annostus

Voit annostella pesuaineen monella vaihtoehdoisella tavalla.

Tässä pesukoneessa on TwinDos-annostusjärjestelmä.

TwinDos on otettava käyttöön kappaleessa "Ensimmäinen käyttökerta" kuvatulla tavalla.

UltraPhase 1:n ja UltraPhase 2:n toimintaperiaate

UltraPhase 1 on nestemäinen pesuaine, joka poistaa lian ja yleisimmät tahrat.

UltraPhase 2 on valkaisuaine, joka poistaa vaikeimmat tahrat. Pesukone annostelee aineita pesuprosessin eri vaiheissa niin, että saavutetaan paras mahdollinen pesutulos. UltraPhase 1 ja UltraPhase 2 pesevät puhtaaksi niin valkoisen kuin värillisenkin pyykin. Kertakäyttöisiä UltraPhase 1- ja UltraPhase 2 -pesuainepatruunoja voit ostaa Mielen verkkokaupasta (shop.miele.fi) tai Miele-kauppiailtasi.

TwinDos-annostuksen ottaminen käyttöön

TwinDos-annostus on automaattisesti käytössä kaikissa ohjelmissa, jossa annostus on mahdollista.

Vinkki: Pesuaineiden annostusmäärät on esiasetettu. Jos koneeseen muodostuu liikaa vaahtoa, voit pienentää annostusmäärää asetusten kohdassa Asetukset  TwinDos.

TwinDos-annostuksen muuttaminen

Voit muuttaa pyykin ehdotettua värikoostumusta.

- Kosketa hipaisupainiketta *Valko* tai *Kirjo*.

TwinDos-annostuksen ottaminen pois käytöstä

- Kosketa hipaisupainiketta *TwinDos*.

Hipaisupainike palaa nyt enää himmeänä ja annostus on otettu pois käytöstä.

Tahranpoistoaineiden lisäys



Jos haluat lisäksi käyttää erityisiä tahranpoistoaineita, voit tehdä sen jollakin seuraavista tavoista:

- Käytä Cap Boosteria ja ota Cap-annostus käyttöön.
- Annostele tahranpoistoainetta perinteisen pesuainekotelon lokeroon .

5. Pesuaineen annostus

Pyykin likaisuusasteen valinta

Voit valita 3 likaisuusasteesta:

-  Vähän likaantunut
Ei näkyvää likaa eikä tahroja.
-  Normaalilikainen
Näkyvää likaa ja/tai pieniä, helposti irtoavia tahroja.
-  Erittäin likainen
Näkyvää likaa ja/tai selvästi näkyviä tahroja.

TwinDos-järjestelmän normaalisti annostelema pesuainemäärä sekä koneen huuhteluissa käyttämän veden määrä on asetettu likaisuusasteen  Normaalilikainen mukaan.

- Jos haluat valita jonkin muun likaisuusasteen, kosketa hipaisupainiketta .

Kone sopeuttaa pesuaineen annostusmäärän ja huuhteluveden määrän asettamasi likaisuusasteen mukaiseksi.

Pesuainepatruunoiden vaihto

Varmista, että pesukoneen virta on päällä, ennen kuin ryhdyt vaihtamaan pesuainepatruunoja. Vain tällöin laskuri nollautuu ja täyttömäärän osoitin toimii oikein.

- Kytke pesukoneen virta päälle.

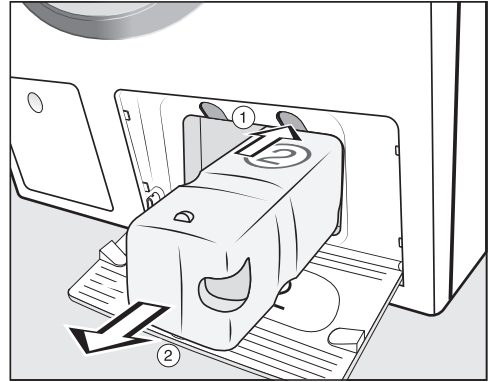

- ① Paina pesuainepatruunan yläpuolella olevaa keltaista painiketta.

Lukitus avautuu.

- ② Ota tyhjä pesuainepatruuna pois lokeroista.

- Työnnä uusi pesuainepatruuna lokeroon.

5. Pesuaineen annostus

Pesuainekotelo

Voit käyttää kaikkia konepesuun kotitalouksissa tarkoitettuja pesuaineita. Noudata pesuainepakkauksen käyttö- ja annostusohjeita.

Varmista, että TwinDos-annostus on otettu pois käytöstä.

Pesuainekotelon täyttö

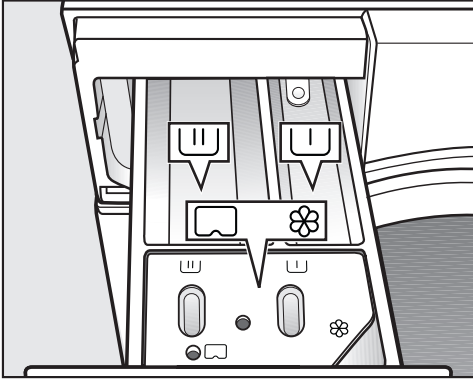

- Vedä pesuainekotelo ulos ja kaada pesuainetta pesuainelokeroihin.
- U Pesuaine esipesua varten
- U Pesuaine varsinaista pesua ja liotusta varten
- ⊗ Huuhtelu- tai viimeistelyaine, nestemäinen tarkki tai Cap

Huuhteluaineen annostelu

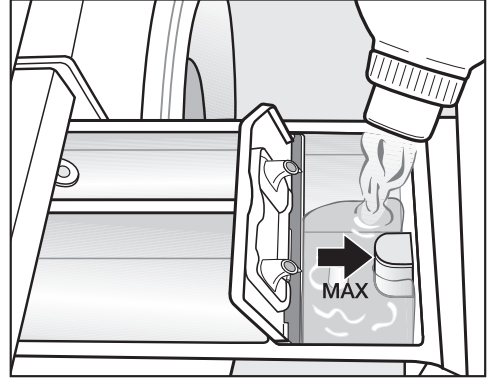

- Annostele huuhteluainetta, viimeistelyainetta tai tarkkiä lokeroon ⊗. **Täytä lokero enintään maksimitäyttörajaan saakka.**

Annostelemasi aine huuhtoutuu lokerosta automaattisesti viimeiseen huuhteluveteen. Lokeroon ⊗ jää pesun jälkeen tilkka vettä.

Jos käytät usein nestemäistä tarkkiä, puhdista huuhteluainelokero tavallista useammin, varsinkin lokeron imuputki.

5. Pesuaineen annostus

Vinkkejä annostukseen

Annostelee pesuaine pyykin likaisuuden ja määrän mukaan. Jos et täytä konetta täyteen, vähennä pesuaineen määrää vastaavasti (n. 1/3 vähemmän pesuainetta, kun kone on vain puoliksi täynnä).

Pesuaineen aliannostus:

- Pyykki jää likaiseksi ja muuttuu ajan mittaan harmaaksi ja kovaksi.
- Pesukoneeseen saattaa muodostua hometta.
- Rasvainen lika ei lähde pyykistä kokonaan.
- Pesukoneen lämpövastuksiin kertyy helpommin kalkkia.

Pesuaineen yliannostus:

- Pesu-, huuhtelu- ja linkoustulos heikenevät.
- Vettä kuluu enemmän (automaattisesti päälle kytkeytyvän ylimääräisen huuhtelun vuoksi).
- Ympäristö kuormittuu tavallista enemmän.

Nestemäiset pesuaineet ja lisätoiminto Esipesu

Kun olet valinnut lisätoiminnon Esipesu, et voi käyttää varsinaiseen pesuun nestemäisiä pesuaineita.

Jos haluat käyttää Esipesua, käytä TwinDos-annostusta.

Pesuainetablettien tai -tyynyjen käyttö

Laita pesuainetabletit tai -tyyny **aina** pyykin kanssa suoraan pesurumpuun. Niitä ei saa laittaa pesuainelokeroon.

Lisätieto pesuaineista ja niiden annostamisesta löydät kappaleesta "Pesuaineet".

5. Pesuaineen annostus

Cap-annostus

Saatavana on kolmenlaisia Cap-kapseleita, jotka sisältävät eri aineita:

- ☼ = Tekstiilinhoitoaineet (esim. huuhtelu- tai kyllästysaine)
- 👤 = Apuaineet (esim. pesuaineen tehostusaine)
- 💧 = Pesuaine varsinaista pesua varten

Yksi Cap-kapseli sisältää aina oikean määrän ainetta yhtä käyttökertaa varten.

Voit tilata Cap-kapseleita Mieleen verkkokaupasta, Miele-huoltoilikkeestä tai Miele-kauppiaaltasi.

⚠️ Terveydelle haitallista joutuaan iholle tai nieltynä.

Cap-kapselit sisältävät aineita, jotka saattavat nieltynä tai iholle joutuaan olla terveydelle haitallisia.



Muista säilyttää Cap-kapselit lasten ulottumattomissa.

Cap-annostuksen ottaminen käyttöön

- Kosketa hipaisupainiketta .

Näytössä näkyy:



- Kosketa hipaisupainikkeita  , kunnes Cap näkyy näyttöruudussa.
- Vahvasta Cap-annostus hipaisupainikkeella OK.

Cap-kapselin asettaminen paikalleen

- Avaa pesuainekotelo.

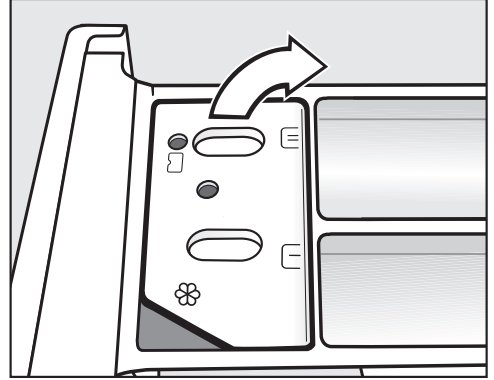

- Avaa lokeron  /  kansi.

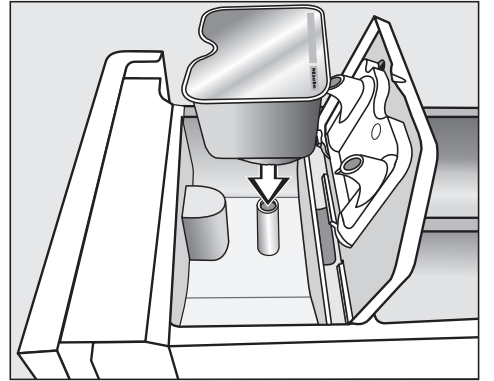

- Paina Cap-kapseli tiiviisti paikalleen.

5. Pesuaineen annostus

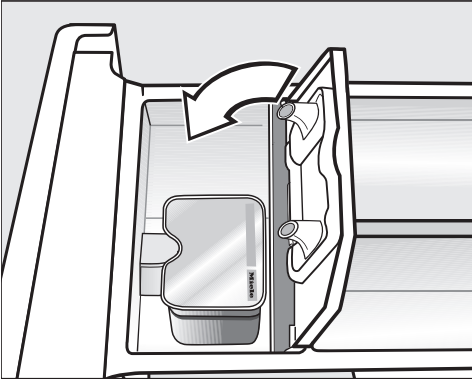



- Sulje kansi ja paina se lujasti kiinni.
- Työnnä pesuainekotelo takaisin pesukoneeseen.

Cap-kapseli avautuu, kun asennat sen paikalleen pesuainekoteloon. Jos otat Cap-kapselin käyttämättömänä pois koneesta, pesuainetta voi päästä vuotamaan.

Hävitä avattu Cap-kapseli.

Käyttämäsi Cap-kapselin sisältö annostuu pesuohjelman aikana oikeaan ohjelmavaiheeseen automaattisesti.

Kun käytät Cap-annostusta, huuhteluainelokeron  vedentulo on varattu pelkästään Cap-kapselille.

Älä tällöin laita huuhteluainetta lokeroon .

- Irrota tyhjä Cap-kapseli ohjelman päätyttyä.

Teknisistä syistä Cap-kapseliin jää hiukan vettä käytön jälkeen.

Cap-annostuksen ottaminen pois käytöstä/muuttaminen

Voit ottaa Cap-annostuksen pois käytöstä tai muuttaa sitä vain ennen ohjelman käynnistämistä.

- Kosketa hipaisupainiketta .
- Valitse Ei Cap (ottaminen pois käytöstä) tai jokin muu Cap-laji (muuttaminen).

6. Ohjelman käynnistys

- Kosketa hitaasti vilkkuvaa hipaisupainiketta *Käynnistys/Pyykin lisäys*.

Pesukoneen luukku lukittuu ja ohjelma käynnistyy.

Näytössä näkyy ohjelman senhetkinen tila.

Lisäksi näytössä näkyy, mikä ohjelma-vaihe kulloinkin on meneillään ja kuinka kauan ohjelma vielä kestää.

Jos olet asettanut ajastuksen, näyttö osoittaa ajastimeen ohjelmoimaasi aikaa.

Energiansäästö

Näyttörüutu ja merkkivalot pimenevät 10 minuutin kuluttua. Hipaisupainike *Käynnistys/Pyykin lisäys* vilkkuu hitaasti.

Voit kytkeä näyttörüudun ja merkkivalot takaisin päälle:

- Kosketa hipaisupainiketta *Käynnistys/Pyykin lisäys* (tällä ei ole vaikutusta ohjelman kulkuun).

Pyykin lisääminen ohjelman aikana

Voit lisätä tai poistaa pyykkiä milloin vain siihen asti, kunnes symboli  syytty näyttörüutuun.

- Kosketa hipaisupainiketta *Käynnistys/Pyykin lisäys*.

Näyttörüutuun tulee:

 Odota hetki

- Odota, kunnes näyttörüutuun tulee:

 Luukun voi avata

- Avaa luukku ja lisää tai poista haluamasi pyykki.

- Sulje luukku.

- Kosketa hipaisupainiketta *Käynnistys/Pyykin lisäys*.

Pesuohjelma jatkuu.

Yleensä pyykkiä ei voi lisätä tai poistaa, kun:

- pesuveden lämpötila on yli 55 °C
- rummun vesimäärä ylittää tietyn tason

7. Ohjelman loppu

Luukun avaaminen ja pyykkien ottaminen pois koneesta

Luukku pysyy lukittuna vielä pöyhinnän aikana. Näyttörudussa vilkkuvat vuorotellen:

Seis/Pöyhintä

i Paina Start

- Avaa luukun lukitus joko koskettamalla hipaisupainiketta *Käynnistys/Pyykin lisäys* tai kiertämällä ohjelmanvalitsin asentoon .

Luukun lukitus avautuu.

Vinkki: Kun pöyhintä päättyy, luukun lukitus avautuu automaattisesti.

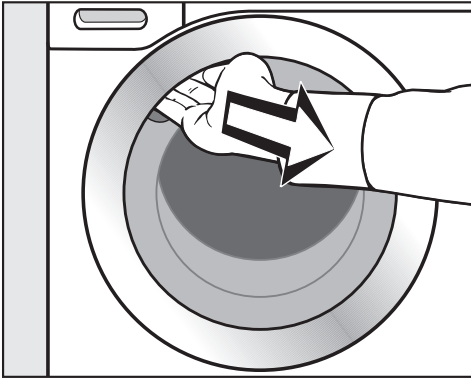

- Tartu luukun kahvaan ja vedä luukku auki.
- Ota pyykki pois koneesta.

Rumpuun unohtuneet pyykki voivat kutistua tai värjätä pyykin seuraavalla pesukerralla.

Varmista aina konetta tyhjentäessäsi, ettei rumpuun jää yhtään vaatekappaletta.

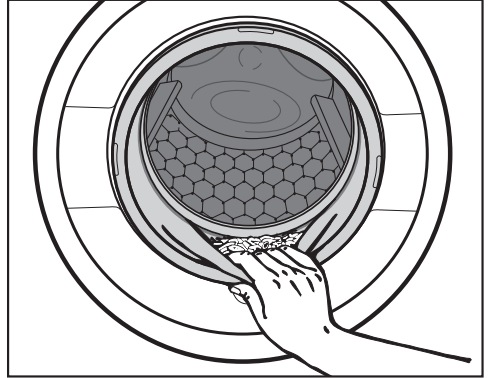

- Tarkista ettei luukun tiivisteiden väliin ole jäänyt pikkuesineitä.

Vinkki: Jätä luukku raolleen, jotta rumpu saa kuivua.

- Jos olet käyttänyt Cap-annostusta, irrota tyhjä kapseli huuhteluainelokerosta.



Vinkki: Jätä pesuainekotelo vähän raolleen, jotta se saa kuivua.

Pesuohjelman loppulinkousnopeudet

Kun valitset ohjelman, kyseisen ohjelman ihanteellinen linkousnopeus tulee näkyviin näyttöruutuun.

Joissakin ohjelmissa voit valita koneen ehdottamaa suuremman linkousnopeuden.

Seuraavasta taulukosta näet kunkin ohjelman suurimmat mahdolliset linkousnopeudet.

Ohjelma	kierr./min
Puuvilla 	1600
Siliävät kuidut	1200
Hienopesu	900
Villa 	1200
Silkki 	600
Paidat	900
QuickPowerWash	1600
Tumma pyykki/Farkut	1200
ECO 40-60	1600
Kyllästys	1000
Puuvilla Hygienia	1600
Ulkoiluvaatteet	800
Pika 20	1200
Urheiluvaatteet	1200
Automatic plus	1400
Tyynyt	1200
Verhot	600
Untuvat	1200
Uudet tekstiilit	1200
Untuvapeitot	1200
Vain huuhtelu/Tärkkäys	1600
Tyhjennys/Linkous	1600
Koneen puhdistus	900

Linkous

Välilinkoukset

Pesukone linkoaa pyykin aina varsinainen pesun jälkeen sekä huuhteluiden välillä. Jos alennat loppulinkousnopeutta, myös välilinkousten linkousnopeus alenee vastaavasti.

Loppulinkouksen jättäminen pois (huuhtelut päättyneet)

- Aseta linkousnopeudeksi  (huuhtelut päättyneet).

Pyykki jää viimeiseen huuhteluveteen. Tämä vähentää tekstiilien rypistymistä, kun et ehdi ottaa niitä pois koneesta välittömästi ohjelman päätyttyä.

Ohjelman lopettaminen linkoukseen

Näytössä näkyvät vuorotellen  Huuht. päätt. ja optimaalinen linkousnopeus.

- Käynnistä loppulinkous koskettamalla hipaisupainiketta *Käynnistys/Pyykin lisäys*.

Ohjelman lopettaminen ilman linkousta

- Aseta linkousnopeudeksi 0.
- Kosketa hitaasti vilkkuvaa hipaisupainiketta *Käynnistys/Pyykin lisäys*.

Välilinkousten ja loppulinkouksen jättäminen pois

- Aseta linkousnopeudeksi 0 ennen kuin käynnistät pesuohjelman.

Viimeisen huuhtelun jälkeen kone tyhjentää veden koneesta ja aloittaa automaattisesti pyykin pöyhinnän.

Kun valitset tämän toiminnon, pesukone kytkee joissakin ohjelmissa lisähuuhtelun päälle.

Ohjelmanvalitsimella valittavat ohjelmat

Puuvilla		 kylmästä 90 °C:seen	 enintään 9,0 kg
Pyykin laji	Puuvillasta, pellavasta tai sekoitekuiduista valmistetut tekstiilit, kuten T-paidat, alusvaatteet, pöytäliinat yms.		
Vinkki	Jos pyykin hygieniavaatimukset ovat erityisen suuret, valitse lämpötilaksi vähintään 60 °C.		
Puuvilla		 60 °C/40 °C	 enintään 9,0 kg
Pyykin laji	Normaalilikainen puuvillapyykki		
Vinkki	<ul style="list-style-type: none"> - Näiden ohjelmien energian- ja vedenkulutus on optimoitu siten, että ne pesevät puuvillapyykin mahdollisimman taloudellisesti. - Ohjelmassa  saavutettava pesulämpötila on alle 60 °C. Ohjelman pesuteho on sama kuin ohjelmassa <i>Puuvilla</i> 60 °C. 		
Ohje vertailutestien tekijöille:			
Normin EN 60456 mukainen vertailutestiohjelma; energiamerkintä direktiivin 1061/2010 mukaisesti			
TwinDos-annostusjärjestelmä on otettava pois käytöstä vertailutestien ajaksi.			
Siliävät kuidut		 kylmästä 60 °C:seen	 enintään 4,0 kg
Pyykin laji	Synteettisistä kuiduista valmistetut tekstiilit, sekoitekuidut tai siliäväksi käsitelty puuvilla		
Vinkki	Kun peset helposti rypistyviä tekstiilejä, alenna loppulinkousnopeutta.		
Hienopesu		 kylmästä 40 °C:seen	 enintään 3,0 kg
Pyykin laji	Synteettisistä kuiduista, sekoitekuiduista tai viskoosista valmistetut arat tekstiilit		
Vinkki	Kun peset helposti rypistyviä tekstiilejä, alenna linkousnopeutta.		

Ohjelmanvalintataulukko

Villa 🧺		 kylmästä 40 °C:seen	 enintään 2,0 kg
Pyykin laji	Villasta tai villasekoitteista valmistetut tekstiilit		
Vinkki	Kun peset helposti rypistyviä tekstiilejä, noudata suositeltua loppu-linkousnopeutta.		
Silkki 🧺		 kylmästä 30 °C:seen	 enintään 1,0 kg
Pyykin laji	Silkki ja kaikki käsinpestävät tekstiilit, jotka eivät sisällä villaa		
Vinkki	Pese ohuet sukkahousut ja rintaliivit pesupussissa.		
Paidat		 kylmästä 60 °C:seen	 enintään 1,0/ kg/2,0 kg
Pyykin laji	Puuvillasta tai sekoitekuiduista valmistetut paidat ja paitapuserot		
Vinkki	<ul style="list-style-type: none">- Esikäsittele likaiset kaulukset ja kalvosimet ennen pesua.- Pese silkkiset paidat ja paitapuserot ohjelmalla <i>Silkki</i>.- Jos kytket esiasetetun lisätoiminnon <i>Lämmin sileyty</i>s pois päältä, enimmäistäyttömäärä on 2,0 kg.		
MobileStart 🧺			
Ohjelman valinta ja koneen käyttö tapahtuvat Miele-sovelluksella.			
QuickPowerWash		 60 °C – 40 °C	 enintään 4,0 kg
Pyykin laji	Vain vähän likaantuneet tai normaalilikaiset tekstiilit, jotka voidaan pestä pesuohjelmalla <i>Puuvilla</i> .		
Vinkki	Kone kastelee pyykin erityisellä läpikostutusmenetelmällä, jonka lisäksi ohjelma käyttää erityistä pesurytmiä. Näiden ansiosta pyykki puhdistuu erityisen nopeasti ja tehokkaasti.		

Ohjelmanvalintataulukko

Tumma pyykki/Farkut		 kylmästä 60 °C:seen	 enintään 3,0 kg
Pyykin laji	Puuvillasta, sekoitekuiduista tai farkkukankaasta valmistetut tummat vaatteet		
Vinkki	<ul style="list-style-type: none"> - Käännä vaatteet nurinpäin ennen pesua. - Farkkukangas päästää usein väriä ensimmäisillä pesukerroilla. Peseksi tummat ja vaaleat tekstiilit erillään. 		
ECO 40-60		 enintään 9,0 kg	
Pyykin laji	Normaalilikainen puuvillapyykki		
Neuvo	<p>Voit pestä yhdellä pesukerralla pyykkierän, joka koostuu sekalaisesta, lämpötiloissa 40 °C ja 60 °C pestäväksi tarkoitettusta puuvillapyykistä.</p> <p>Tämän ohjelman energian- ja vedenkulutus on optimoitu siten, että se pesee puuvillapyykin mahdollisimman taloudellisesti.</p>		
Ohje vertailutestien tekijöille:			
<p>Ekologista suunnittelua koskevan komission asetuksen (EU) nro 2019/2023 ja energiankulutuksen osoittamista koskevan komission asetuksen nro 2019/2014 mukainen testiohjelma.</p> <p>TwinDos-annostusjärjestelmä on otettava pois käytöstä vertailutestien ajaksi.</p>			
Kyllästys		 40 °C	 enintään 2,5 kg
Pyykin laji	Mikrokuiduista valmistettujen tekstiilien, lasketteluasujen tai suurimaksi osaksi synteettisistä kuiduista valmistettujen pöytäliinojen jälkikäsittelyyn, jolla saavutetaan vettä ja likaa hylkivä vaikutus		
Vinkki	<ul style="list-style-type: none"> - Käsiteltävien tekstiilien on oltava pestyjä, lingottuja tai kuivattuja. - Parhaan tuloksen saat kun lämpökäsittelet tekstiilit vielä kylmävieskän jälkeen. Lämpökäsittelyyn voi tehdä kuivausrummussa tai silittämällä. 		

Ohjelmanvalintataulukko

Ohjelmanvalitsimen asennossa Muut ohjelmat/⚙️ valittavat ohjelmat

Puuvilla Hygienia		90 °C – 60 °C	enintään 9,0 kg
Pyykin laji	Puuvillasta tai pellavasta valmistetut tekstiilit, jotka ovat suorassa kosketuksessa ihoon ja asettavat siksi erityisiä vaatimuksia hygienialle, kuten alusasut, liinavaatteet, tyynynsuojukset ja suojalakanat		
Neuvo	<ul style="list-style-type: none">- Virukset ja bakteerit tuhoutuvat varmasti, kun käytät lisätoimintoa <i>AllergoWash</i> ja käytät pesuaineen annostelussa TwinDos-järjestelmää ja UltraPhase 1- ja 2-patruunoita. Menetelmän on testannut ja hyväksynyt Albstadt-Simaringen yliopisto.- Pidempi lämpötilan ylläpitoaika kuin ohjelmassa <i>Puuvilla</i>.- Noudata tekstiilien hoito-ohjeita.		
Ulkoiluvaatteet		 kylmästä 40 °C:seen	enintään 2,5 kg
Pyykin laji	Funktionaaliset tekstiilit, kuten kalvotekstiileistä (esim. Gore-Tex®, SYMPATEX®, WINDSTOPPER®) valmistetut ulkoilutakit ja -housut.		
Vinkki	<ul style="list-style-type: none">- Sulje vetoketjut ja tarrat ennen pesua- Älä käytä huuhteluainetta- Tarvittaessa voit viimeistellä ulkoiluvaatteet ohjelmalla <i>Kyllästys</i>. Älä kuitenkaan kyllästä niitä joka pesun jälkeen.		
Pika 20		 kylmästä 40 °C:seen	enintään 3,5 kg
Pyykin laji	Puuvillaiset tekstiilit, jotka ovat olleet käytössä vain lyhyen aikaa tai joissa ei ole lainkaan näkyvää likaa		
Vinkki	Lisätoiminto <i>Quick</i> kytkeytyy päälle automaattisesti.		
Urheiluvaatteet		 kylmästä 60 °C:seen	enintään 3,0 kg
Pyykin laji	Urheilu- ja kuntosalivaatteet, kuten trikoot ja housut, mikrokuituiset urheiluvaatteet ja fleecet		
Vinkki	<ul style="list-style-type: none">- Älä käytä huuhteluainetta- Noudata valmistajan ilmoittamia hoito-ohjeita		

Ohjelmanvalintataulukko

Automatic plus		 kylmästä 40 °C:seen	 enintään 6,0 kg
Pyykin laji	Värin mukaan lajiteltujen, ohjelmilla <i>Puuvilla</i> ja <i>Siliävät kuidut</i> pestäväksi soveltuvien pyykkierien pesuun		
Vinkki	Jokainen pyykkierä pestään pesuparametrejä (kuten vesimäärä, pesurytmi ja linkousprofiili) sopeuttamalla mahdollisimman hellävaraisesti siten, että pesuteho on paras mahdollinen.		
Tyynyt		 kylmästä 60 °C:seen	 2 tyynyä (40 x 80 cm) tai 1 tyyny 80 x 80 cm
Pyykin laji	Pestävät tyynyt, joissa on synteettinen täyte		
Vinkki	<ul style="list-style-type: none"> - Liiallisen vaahdonmuodostuksen ehkäisemiseksi pyykistä kannattaa poistaa ilma ennen pesua. Survo tekstiili tätä varten ahtaaseen pesupussiin tai sido se konepesun kestäväällä nauhalla. - Noudata tekstiilien hoito-ohjeita 		
Verhot		 kylmästä 40 °C:seen	 enintään 2,0 kg
Pyykin laji	Konepesunkestävät verhot		
Vinkki	<ul style="list-style-type: none"> - Koska verhoissa on yleensä paljon pölyä, ohjelmaan sisältyy automaattisesti lisätoiminto <i>Esipesu</i>. - Kun peset helposti rypistyviä verhoja, alenna linkousnopeutta tai jätä linkous pois. - Muista irrottaa verhonipsut 		
Untuvat		 kylmästä 60 °C:seen	 enintään 2,0 kg
Pyykin laji	Takit, makuupussit, tyynyt ja muut untuvatäytteiset tekstiilit		
Vinkki	<ul style="list-style-type: none"> - Liiallisen vaahdonmuodostuksen ehkäisemiseksi pyykistä kannattaa poistaa ilma ennen pesua. Survo tekstiili tätä varten ahtaaseen pesupussiin tai sido se konepesun kestäväällä nauhalla. - Noudata tekstiilien hoito-ohjeita 		

Ohjelmanvalintataulukko

Uudet tekstiilit		 kylmästä 40 °C:seen	 enintään 2,0 kg
Pyykin laji	Puuvillasta ja synteettisistä kuiduista valmistetut tekstiilit sekä uudet froteetekstiilit		
Vinkki	Ohjelma irrottaa kuiduista niihin tuotantovaiheessa jääneet kemikaalijäämät.		
Untuvapeitot		 kylmästä 60 °C:seen	 enintään 2,5 kg 1 untuvapeite 2,20 m x 2,00 m
Pyykin laji	Höyhen- tai untuvatäytteiset peitot ja tyynyt		
Vinkki	<ul style="list-style-type: none">- Liiallisen vaahdonmuodostuksen ehkäisemiseksi pyykistä kannattaa poistaa ilma ennen pesua. Survo tekstiili tätä varten ahtaaseen pesupussiin tai sido se konepesun kestäväällä nauhalla.- Noudata tekstiilien hoito-ohjeita		
Vain huuhtelu/Tärkkäys		 enintään 8,0 kg	
Pyykin laji	<ul style="list-style-type: none">- Käsien pestyjen tekstiilien erilliseen huuhteluun- Pöytäliinat, lautasliinat ja työvaatteet, jotka halutaan tärkätä		
Vinkki	<ul style="list-style-type: none">- Kun peset helposti rypistyviä tekstiilejä, noudata suositeltua loppulinkousnopeutta.- Pese tärkättävät tekstiilit ensin, mutta älä käytä huuhteluainetta.- Erityisen hyvän huuhtelutuloksen saat 2 huuhtelulla, kun otat käyttöön lisätoiminnon <i>Vesi +</i>.		
Tyhjennys/Linkous		 -	
Vinkki	<ul style="list-style-type: none">- Tyhjennys: valitse linkousnopeudeksi 0 U/min- Noudata esiasetettua linkousnopeutta		

Asetukset /Hoito

Asetukset

Asetukset-valikon avulla voit muuttaa pesukoneen elektroniikan toimintaa haluumallasi tavalla. Tarkempia tietoja löydät kappaleesta "Asetukset".





Hoito

Pesukoneessa on kaksi hoito-ohjelmaa.























1. Koneen puhdistus pesukoneen puhdistukseen.
2. TwinDos hoito TwinDos-lokeroiden ①/② hoitoon. Tarkempia tietoja löydät kappaleen Puhdistus ja hoito kohdasta TwinDos-järjestelmän hoito.



Koneen puhdistus	85 °C	ei täyttöä
<p>Jos peset jatkuvasti alhaisissa lämpötiloissa, pesukoneeseen voi alkaa kertyä mikrobikasvustoa ja pesukone voi alkaa haista pahalle.</p> <p>Kun puhdistat pesukoneen säännöllisesti tällä ohjelmalla, pesukoneessa olevat bakteeri- ja sienikasvustot vähenevät eikä pahaa hajua pääse muodostumaan.</p>		
Vinkki	<ul style="list-style-type: none">- Parhaan puhdistustuloksen saat, kun käytät Mielen omaa Intense-Clean-koneenpuhdistusainetta. Vaihtoehtoisesti voit myös käyttää yleispesujauhetta.- Annostele koneenpuhdistusaine tai yleispesujauhe suoraan pesurumpuun.- Älä laita koneeseen pyykkiä. Kone on puhdistettava rumpu tyhjänä.	





Tekstiilien hoito-ohjeet





Pesu	
Pesuvadissa näkyvä asteluku ilmoittaa korkeimman mahdollisen lämpötilan, jossa voit pestä tekstiilin.	
	Kestää normaalia mekaanista käsittelyä
	Vaatii hellävaraista mekaanista käsittelyä
	Vaatii erittäin hellävaraista mekaanista käsittelyä
	Vain käsinpesu sallittu
	Vesipesu kielletty



Esimerkki ohjelmien valinnasta

Ohjelma	Tekstiilien hoito-ohjeet
Puuvilla	     
Siliävät kuidut	    
Hienopesu	 
Villa 	
Silkki 	
Pika 20	 
Automatic plus	   

Kuivaus	
Pisteet tarkoittavat lämpötilaa.	
	Normaali lämpötila
	Alhainen lämpötila
	Rumpukuivaus kielletty

Silitys ja kuumamankelointi	
Pisteet tarkoittavat lämpötila-alueita.	
	n. 200 °C
	n. 150 °C
	n. 110 °C
	Höyrysilitys voi vaurioittaa tällaisia tekstiilejä pysyvästi.
	Silitys/kuumamankelointi kielletty

Hoito-ohjeet pesuloille	
	Puhdistus kemiallisilla liuottimilla. Kirjain merkitsee käytettävää liuotinta.
	
	Wet-Clean -puhdistus
	Kemiallinen pesu kielletty

Valkaisu	
	Kaikki hapettavat valkaisuaineet sallittu
	Vain happeen perustuvat valkaisuaineet sallittu
	Valkaisu kielletty

Voit täydentää pesuohjelmia valitsemalla niihin erilaisia lisätoimintoja.

Lisätoimintojen valinta

Voit valita tai poistaa lisätoimintoja koskettamalla haluamasi lisätoiminnon hipaisupainiketta. Koskettamalla hipaisupainiketta *Lisätoiminnot*, saat näkyviin vielä muita lisätoimintoja, joita voit valita näyttöruudun avulla.

SingleWash	Lämmin sileyty
Vesi +	Lisävalinnat

- Kosketa haluamasi lisätoiminnon hipaisupainiketta.

Kyseinen hipaisupainike palaa kirkkaana.

Kaikki lisätoiminnot eivät ole käytettävissä kaikissa ohjelmissa.

Jos lisätoimintoa ei voi valita kyseiseen ohjelmaan, se ei pala himmeänä eikä sitä voi valita hipaisupainiketta koskettamalla.

SingleWash

Mahdollistaa erittäin pienen pyykkimäärän (< 1 kg) pesun normaalilla pesuohjelmalla. Pesuaika on lyhyempi.

Noudata seuraavia suosituksia:

- Käytä nestemäistä pesuainetta.
- Vähennä pesuaineen määrää enintään 50 %:iin suositellusta 1/2 täytön määrästä.

Lämmin sileyty

Pesukone sileyttää pyykin ohjelman päättyessä. Saat parhaan tuloksen kun laitat koneeseen 50 % sallittua enimmäistäyttömäärää vähemmän pyykkiä. Noudata näyttöön tulevia ohjeita. Pienet täyttömäärät parantavat sileytytulosta.

Vaatteiden on oltava rumpukuivauksen  ja silityksen  kestäviä.

Vesi +

Toiminto lisää veden määrää sekä pesussa että huuhteluissa. Kone lisää ohjelmaan *Vain huuhtelu/Tärkkäys* toisen huuhtelun.

Voit ohjelmoida lisätoiminnolle *Vesi +* myös muita vaihtoehtoja, ks. kappale Asetukset.

Lisätoiminnot

Hipaisupainikkeella Lisävalinnat valittavat lisätoiminnot

Lisätoiminnon valitseminen näyttöruudusta

- Kosketa hipaisupainiketta Lisävalinnat.

Näyttöruutuun tulee: Ei Lisätoimintoja

- Kosketa hipaisupainikkeita \vee/\wedge , kunnes haluamasi lisätoiminto näkyy näyttöruudussa.

- Vahvasta se hipaisupainikkeella OK.

Valittuna olevan lisätoiminnon vieressä näkyy \checkmark .

Valitun lisätoiminnon jättäminen pois

- Kosketa hipaisupainiketta *Lisävalinnat*.

Ensimmäinen valittavana oleva lisätoiminto tulee näkyviin näyttöruutuun.

- Kosketa hipaisupainikkeita \vee/\wedge , kunnes Ei Lisätoimintoja näkyy näyttöruudussa.

- Vahvasta Ei Lisätoimintoja hipaisupainikkeella OK.

Aiemmin valitsemasi lisätoiminto jää nyt pois.

Quick

Ohjelma-aika lyhenee. Pesumekaniikka tehostuu ja kone käyttää enemmän energiaa vedenlämmitykseen.

Tahrat

Tahroja sisältävien tekstiilien pesuun. Pesuohjelman kulku muuttuu.

Esipesu

Tekstiileille, joissa on suuria määriä likaa (esim. pölyä tai hiekkaa).

Liotus

Erittäin likaisten tekstiilien liotukseen, erityisesti valkuaisainepitoisten tahrojen poistoon.

Voit valita liotusajan 30 minuutin ja 6 tunnin väliltä 30 minuutin askelin kappaleessa Asetukset neuvotulla tavalla.

Tehdasasetuksena liotus kestää 30 minuuttia.

Teho

E erityisen likaisille ja mekaanista käsitellyä kestäville tekstiileille. Tehostettu pesumekaniikka ja lisätty lämmitysenergian käyttö voimistavat ohjelman puhdistustehoa.





Erittäin hiljainen

Jos käytät pesukonetta esim. myöhään illalla etkä halua pesukoneen häiritsevän muita ihmisiä, tällä toiminnolla voit hilljittää pesukoneen aiheuttamaa ääntä. Ohjelma pysähtyy “Huuhtelut päättyneet” -vaiheeseen  ilman linkousta. Ohjelman kesto pitenee.



Erittäin hellävarainen

Rummun käyntijaksot ja pesuaika lyhenevät. Vähän likaisten tekstiilien hellävaraiseen pesuun.

AllergoWash

Erittäin hygieeniseen pesuun. Pesulämpötilan ylläpitoaika on normaalia pidempi ja ohjelma käyttää normaalia enemmän vettä. Tämä tehostaa pesu- ja huuhteluvaikutusta, mutta lisää samalla energian- ja vedenkulutusta. Pyykkierän on oltava rumpukuivauksen   ja silityksen   kestävä.

Pesuhjelmat – Lisätoiminnot

	SingleWash	Lämmin sileytytys	Vesi +	Quick
Puuvilla	●	●	●	●
Puuvilla $\leq 60^{\circ}\text{C}$/$\leq 40^{\circ}\text{C}$	●	●	●	●
Siliävät kuidut	●	●	●	●
Hienopesu	●	●	●	●
Villa 	●	–	–	–
Silkki 	●	–	–	–
Paidat	●	✓	●	●
QuickPowerWash	●	●	–	✓
Tumma pyykki/Farkut	●	●	●	●
ECO 40-60	–	–	–	–
Kyllästys	–	–	–	–
Puuvilla Hygienia	–	●	●	●
Ulkoiluvaatteet	–	–	●	●
Pika 20	–	●	–	✓
Urheiluvaatteet	●	–	●	●
Automatic plus	●	●	●	●
Tyynyt	–	–	●	●
Verhot	●	●	●	●
Untuvat	–	–	●	●
Uudet tekstiilit	●	●	●	–
Untuvapeitot	–	–	●	●
Vain huuhtelu/Tärkkäys	–	–	●	–
Koneen puhdistus	–	–	–	✓

Pesuohjelmat – Lisätoiminnot

Tahrat	Esipesu	Liotus	Teho	Erittäin hiljainen	Erittäin hellävä- rainen	Allergo- Wash
●	●	●	●	●	●	●
●	●	●	●	●	●	●
●	●	●	●	●	●	●
●	●	●	-	●	●	●
-	-	-	-	●	-	-
-	-	-	-	●	-	-
●	●	●	-	●	●	●
-	-	-	-	-	-	-
●	●	●	-	●	●	●
-	-	-	-	-	-	-
-	-	-	-	-	-	-
●	●	●	-	●	●	●
●	●	●	-	●	●	-
-	-	-	-	-	-	-
●	●	●	-	●	●	●
●	●	●	-	●	●	●
●	●	-	-	●	●	●
●	●	-	-	●	●	●
●	●	-	-	●	●	●
●	●	-	-	●	●	●
●	✓	-	-	●	●	●
-	-	-	-	●	●	-
●	●	-	-	●	●	●
-	-	-	-	●	-	-
-	-	-	-	-	-	-

● = valittavissa

✓ = Kytkeytyy päälle automaattisesti

- = ei valittavissa

Ohjelman kulku

	Varsinainen pesu		Huuhtelu		Linkous
	Vesimäärä	Pesurytmi	Vesimäärä	Huuhtelut	
Puuvilla 		(A)		2-5 ^{2,3}	✓
Siliävät kuidut		(B)		2-4 ^{2,3}	✓
Hienopesu		(C)		2-4 ^{2,3}	✓
Villa 		(E)		2	✓
Silkki 		(E)		2	✓
Paidat		(C)		3-4 ³	✓
QuickPowerWash		(A)		2	✓
Tumma pyykki/Farkut		(B)		3-5 ^{2,3}	✓
ECO 40-60		(A)		2-3 ²	✓
Kyllästys	-	(B)		1	✓
Puuvilla Hygienia		(A)		3-5 ^{2,3}	✓
Ulkoiluvaatteet		(C)		3-4 ³	✓
Pika 20		(A)		1	✓
Urheiluvaatteet		(C)		2-3 ³	✓
Automatic plus		(A)(B)		2-4 ^{2,3}	✓
Tyynyt ⁴		(C)		3-4 ³	✓
Verhot		(C)		3-4 ³	✓
Untuvat ⁴		(C)		3-4 ³	✓
Uudet tekstiilit		(B)		2-3 ³	✓
Untuvapeitot		(C)		3-4 ³	✓
Vain huuhtelu/Tärkkäys		(B)		0-1 ⁵	✓
Tyhjennys/Linkous	-	-	-	-	✓
Koneen puhdistus		(A)		3	✓

Selitykset löytyvät seuraavalta sivulta.

 = alhainen vesimäärä

 = keskikorkea vesimäärä

 = korkea vesimäärä

Ⓐ = Tehopesu-rytmi

Ⓑ = Normaali rytmi

Ⓒ = Sensitiv-rytmi

Ⓔ = Käsinepestävän villan ja silkin rytmi

✓ = sisältyy ohjelmaan

- = ei sisälly ohjelmaan

Pesukoneessa on täyselektroninen ohjaus ja määräautomatiikka. Pesukone tunnistaa tarvittavan veden määrän automaattisesti sen mukaan, kuinka paljon pyykkiä on ja kuinka paljon vettä pyykki imee itseensä.



Oheisessa taulukossa esitetty pesuohjelmien kulku perustuu perusohjelmiin ja kunkin pesuohjelman enimmäistäyttömäärään.

Ohjelmavaiheen näytöstä näet aina, mikä pesuohjelman vaihe kulloinkin on meneillään.

Erityistä huomattavaa ohjelman kulussa

Pöyhintä:

Pesukone pöyhii pyykkiä pesuohjelman päätyttyä enintään 30 minuutin ajan, jotta pyykki ei pääse rypistymään.

Poikkeus: Pöyhintä ei ole käytössä ohjelmissa *Villa*  ja *Silkki* .

Voit avata pesukoneen milloin vain.

¹ Jos valitset lämpötilaksi 60 °C tai enemmän tai jos käytät lämpötila-asetuksia <40°C> tai <60°C>, ohjelmaan sisältyy 2 huuhtelua. Jos valitset alle 60 °C:n lämpötilan, ohjelmaan sisältyy 3 huuhtelua.

² Lisähuuhtelu kytkeytyy päälle, jos:

- rummussa on vielä paljon vaahtoa
- olet valinnut alemman linkousnopeuden kuin 700 kierr./min

³ Lisähuuhtelu kytkeytyy päälle, jos:

- olet valinnut lisätoiminnon *Vesi +*, kun olet valinnut *asetuksista* toiminnon *Veden lisäys* tai *Lisävesi+lisähuuht.*

⁴ Ilmanpoisto: Ennen pesuvaihetta kone linkoaa tuotteet lyhyesti, jotta kaikki ilma poistuisi untuvatäytteestä. Vasta tämän jälkeen kone ottaa normaalisti vettä pesuainelokeron  kautta.

⁵ Ohjelmaan sisältyy lisähuuhtelu, kun: olet valinnut lisätoiminnon *Vesi +*.

Ohjelman kulku

PowerWash

Kone ottaa Mielen kehittämän PowerWash-pesumenetelmän käyttöön seuraavissa pesuohjelmissa, kun pyykkiä on enintään puolet kulloisenkin ohjelman täyttömäärästä:

- Puuvilla (kun pyykkiä on enintään puolet kulloisenkin ohjelman täyttömäärästä)
- Siliävät kuidut
- Paidat
- Automatic plus
- Hienopesu
- *ECO 40-60* (kun pyykkiä on enintään puolet kulloisenkin ohjelman täyttömäärästä)

Toimintaperiaate

Tavallisilla pesumenetelmillä pesukone käyttää pyykin pesemiseen enemmän vettä kuin mitä pyykki imee itseensä. Koneen täytyy tällöin lämmittää koko vesimäärä.

PowerWash-pesumenetelmällä pesukone käyttää pyykin pesemiseen vain aavistuksen enemmän vettä kuin mitä pyykki imee itseensä. Kone lämmittää veden, joka ei imeydy pyykkiin ja suihkuttaa tätä vettä pyykin päälle koko pesuvaiheen ajan. Tämä alentaa ohjelman energiankulutusta.

Aktivointi

PowerWash-pesumenetelmä aktivoituu **automaattisesti** edellä mainituissa ohjelmissa.

Kone ei ota PowerWash-pesumenetelmää käyttöön seuraavissa tilanteissa:

- valittu loppulinkousnopeus on alle 600 U/min
- varsinaiseen pesuun on valittu Capannostus (☉, ☺)
- valittu pesulämpötila on yli 60 °C
- olet valinnut lisätoimintoja, kuten *Esi-pesu* tai *Vesi* +
- ohjelman *Puuvilla* täyttömäärä on suurempi

Erityistä huomattavaa

- **Kostutusvaihe**

Pesuohjelman aluksi pesukone linkoaa pyykkiä lyhyesti muutamaan kertaan. Linkouksen aikana pyykistä irronnut vesi suihkutetaan takaisin pyykin päälle. Näin pyykki kostuu mahdollisimman hyvin.

Kostutusvaiheen lopuksi ohjelma määrittelee optimaalisen vesimäärän. Pesukone saattaa tyhjentää osan vedestä koneesta ja ottaa tilalle puhdasta vettä.

- **Lämmitysvaiheessa kuuluvat äänet**

Kun kone lämmittää pyykkiä ja pesurumpua, koneesta voi kuulua epätavallisia ääniä (pulputusta).

Ohjelman muuttaminen (lapsilukko)

Ohjelmaa, lämpötilaa, linkousnopeutta tai valittuja lisätoimintoja ei voi muuttaa enää ohjelman käynnistyttyä. Näin estetään, ettei kukaan (esim. lapset) voi tehdä muutoksia vahingossa.

Kun pesukone kytketään pois päältä kesken ohjelman, valmiustilatoiminto kytkee sen kokonaan pois päältä 15 minuutin kuluttua. Rummussa saattaa olla vielä vettä, joten turvatoiminnot pysyvät käytössä.

Ohjelman keskeyttäminen

- Kierrä ohjelmanvalitsin asentoon .

Pesukone kytkeytyy pois päältä.

- Kun haluat jatkaa ohjelmaa: kierrä ohjelmanvalitsin käynnissä olleen ohjelman kohdalle.



- Kosketa hipaisupainiketta .

Näyttöruutuun tulee:

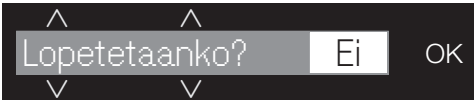

- Vahvasta hipaisupainikkeella .

Vinkki: Jos näyttöruudussa näkyy  Ei vaihdettavissa, ohjelmanvalitsin ei ole oikean ohjelman kohdalla.

Ohjelman lopettaminen

Voit lopettaa käynnissä olevan pesuohjelman milloin tahansa.

- Kierrä ohjelmanvalitsin asentoon .
- Kierrä ohjelmanvalitsin ohjelman *Puu-villa* kohdalle.

Näyttöruutuun tulee:



- Kosketa hipaisupainiketta .

Pesukone tyhjentää veden koneesta.

Näyttöruutuun tulee:



- Odota, kunnes symboli  sammuu näyttöruudusta ja luukun lukitus avautuu.
- Vedä luukku auki.
- Ota pyykki pois koneesta.

Pesuaine

Oikean pesuaineen valinta

Voit käyttää kaikkia konepesuun tarkoitettuja pesuaineita. Pesuainepakkauksesta löydät pesuaineen käyttö- ja annostusohjeet.

Pesuaineen annostukseen vaikuttavat:

- pyykin likaisuus
- pyykin määrä
- veden kovuus

Paikalliselta vesilaitokseltasi saat tietoa paikkakuntasi vesijohtoveden kovuusasteesta.

Vedenpehmennysaine

Vedenkovuusalueilla II ja III voit käyttää erillistä vedenpehmennysainetta, mikä säästää pesuainetta. Annostusohjeet löytyvät pakkauksesta. Kaada pesuainelokeroon ensin pesuaine ja vasta sitten vedenpehmennysaine.

Tällöin voit annostella pesuainetta kovuusalueen I mukaan.

Vedenkovuustaulukko

Kovuusalue	Kokonaiskovuus mmol/l	Kovuusaste °dH
pehmeä (I)	0 – 1,5	0 – 8,4
keskikova (II)	1,5 – 2,5	8,4 – 14
kova (III)	yli 2,5	yli 14

Annostuksen apuvälineet

Käytä pesuaineen annostuksessa pesuainevalmistajan toimittamia apuvälineitä (pesupalloja), erityisesti kun käytät nestemäisiä pesuaineita.

Täyttöpakkaukset

Kun ostat pesuaineita, hyödynnä mahdollisuuksien mukaan täyttöpakkauksia. Näin vähennät syntyvien jätteiden määrää.

Pyykin jälkikäsittelyaineet

Huuhteluaine

pehmentää pyykin ja vähentää sen sähköisyyttä varsinkin rumpukuivauksen jälkeen.

Viimeistelyaine

on synteettinen kovetusaine, joka helpottaa pyykin silitystä.

Tärkki

on kovetusaine, jota käytetään lähinnä paitojen, paitapuserojen, pöytä- ja lautasliinojen yms. viimeistelyyn.

Erillisen huuhtelun huuhtelu- tai viimeistelyaineella tai tärkkäksen suorittaminen

Esivalmistele tärkki pakkauksen ohjeiden mukaan.

Vinkki: Kun käytät huuhteluainetta, valitse lisätoiminto *Vesi +*.

Aineiden annostus TwinDos-järjestelmällä

Ainakin toisessa TwinDos-säiliössä on oltava huuhteluainetta.

- Valitse ohjelma *Vain huuhtelu/Tärkkäys*.
- Kosketa hipaisupainiketta *TwinDos*.
- Ota asianomainen huuhteluainesäiliö käyttöön.
- Kosketa hipaisupainiketta *Käynnistys/Pyykin lisäys*.

Aineiden annostelu pesuainekotelosta

- Annostele huuhteluainetta lokeroon ☼ tai käytä Cap-huuhteluainekapselia.
- Kaada nestemäinen tärkki/viimeistelyaine lokeroon ☼ ja jauhemainen tai jähmeä nestemäinen tärkki/viimeistelyaine lokeroon ⊓.
- Valitse ohjelma *Vain huuhtelu/Tärkkäys*.
- Muuta tarvittaessa linkousnopeutta.
- Jos käytät Cap-kapselia, ota se käyttöön koskettamalla hipaisupainiketta CAP.
- Kosketa hipaisupainiketta *Käynnistys/Pyykin lisäys*.

Väriinpoisto/värjääminen

⚠ Väriinpoistoaineiden aiheuttamien vaurioiden vaara.

Väriinpoistoaineet aiheuttavat pesukoneeseen korroosiota.

Älä käytä väriinpoistoaineita pesukoneessa.







Käytä pesukonetta värjäykseen vain satunnaisesti, älä jatkuvasti. Jos värjää kovin usein, värjäyksessä tarvittava suola voi syövyttää koneen teräksisiä osia. Noudata ehdottomasti värjäysaineen valmistajan käyttö- ja annostusohjeita.

Käytä värjäyksessä ehdottomasti lisätoimintoa *Vesi +*.



Pesuaine

Suositus – Mielen pesuaineet

Mielen pesuaineet on suunniteltu nimenomaan päivittäiseen käyttöön Mielen pesukoneissa. Lisätietoa pesuaineista löydät kappaleesta Pesu- ja hoitoaineet.



	Miele UltraPhase 1 ja 2	Miele Caps -kapselit		
				
Puuvilla 	✓	-	✓	✓
Siliävät kuidut	✓	-	✓	✓
Hienopesu	✓	✓	✓	-
Villa 	-	✓	-	-
Silkki 	-	✓	-	-
Paidat	✓	-	✓	✓
QuickPowerWash	✓	-	-	-
Tumma pyykki/Farkut	✓	✓	✓	-
ECO 40-60	✓	-	✓	✓
Puuvilla Hygienia	✓	-	✓	✓
Ulkoiluvaatteet	-	✓	-	-
Pika 20	✓	-	✓	-
Urheiluvaatteet	-	✓	-	-
Automatic plus	✓	-	✓	✓
Tyynyt	✓	-	-	-
Verhot	✓	-	-	✓
Untuvat	-	✓	-	-
Uudet tekstiilit	✓	-	✓	-
Untuvapeitot	-	✓	-	-
Vain huuhtelu/Tärkkäys	-/-	-/-	✓/-	-/-

- ✓ suositus
- ei suositusta

-  Erikoispesuaineet (esim. WoolCare)
-  Tekstiilinhoitoaineet (esim. huuhteluaine)
-  Apuaineet (esim. pesuaineen tehostusaine)

Pesuainesuositukset asetuksen (EU) N:o 1015/2010 mukaisesti

Suosituksat koskevat kappaleessa "Ohjelman valinta" ilmoitettuja lämpötila-alueita.

	Yleis-	Kirjo-	Hieno- ja villa- pesuaine	Erikois-
Puuvilla 	✓	✓	-	-
Siliävät kuidut	-	✓	-	-
Hienopesu	-	-	✓	-
Villa 	-	-	✓	✓
Silkki 	-	-	✓	✓
Paidat	✓	✓	-	-
QuickPowerWash	✓	✓	-	-
Tumma pyykki/Farkut	-	✓ ¹	-	✓
ECO 40-60	✓	✓	-	-
Puuvilla Hygienia	✓	✓	-	-
Ulkoiluvaatteet	-	-	✓	✓
Pika 20	-	✓ ¹	-	-
Urheiluvaatteet	-	-	✓	✓
Automatic plus	-	✓	-	-
Tyynyt	-	-	✓ ¹	✓
Verhot	✓ ²	-	-	✓
Untuvat	-	-	✓ ¹	✓
Uudet tekstiilit	-	✓	-	-
Untuvapeitot	-	-	✓ ¹	✓
Koneen puhdistus	✓ ²	-	-	✓

✓ suositus

- ei suositusta

1

2

Nestemäiset pesuaineet

Jauhemäiset pesuaineet

Puhdistus ja hoito

Koneen ulkopintojen ja ohjaus- taulun puhdistus

⚠ Sähkökuvaara.

Kone on jännitteellinen myös sen ollessa kytkettynä pois päältä. Irrota pesukoneen pistotulppa pistorasias-
tasta ennen kuin alat puhdistaa konetta.

⚠ Veden aiheuttama vaurioiden vaara.

Suihkutettava vesi voi päästä koneen rakenteisiin ja vaurioittaa sitä. Älä siksi puhdistaa konetta suihkuttamalla sen pintaan vettä.

- Puhdista pesukoneen ulkopinnat ja ohjaustaulu mietoon pesuaineveteen kastetulla liinalla. Kuivaa lopuksi kaikki osat pehmeällä liinalla.
- Puhdista pesurumpu tarvittaessa teräksen puhdistukseen tarkoitetulla pesuaineella.

⚠ Puhdistusaineiden aiheuttama vaurioiden vaara.

Liuottimia sisältävät puhdistusaineet, hankausaineet, lasinpesu- tai yleispuhdistusaineet voivat vahingoittaa muovipintoja ja muita koneen osia. Älä käytä tällaisia puhdistusaineita koneen puhdistukseen.

Pesuainekotelon puhdistus

Alhaisten lämpötilojen ja nestemäisten pesuaineiden jatkuva käyttö altistaa pesuainekotelon mikrobikasvustolle.

- Puhdista siksi hygieniasyistä koko pesuainekotelo säännöllisesti, vaikka käyttäisitkin pelkästään TwinDos-annostusta.

Pesuainekotelon irrotus

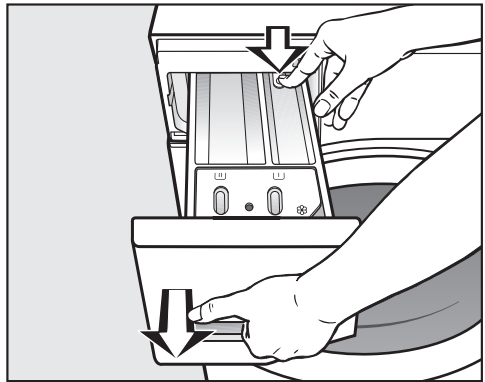

- Vedä pesuainekotelo vasteseen saakka, paina lukituksen vapautuspainiketta ja vedä kotelo kokonaan ulos.
- Puhdista pesuainelokerot lämpimällä vedellä.

Lokeron ☸/☐ imuputken ja kanavan puhdistus

Nestemäisellä tärkillä on taipumus tarttua pintoihin kiinni. Lokeron ☸/☐ imuputki ei enää toimi ja lokero voi vuotaa yli.

Jos käytät usein nestemäistä tärkkiä, puhdista imuputki erityisen perusteellisesti.

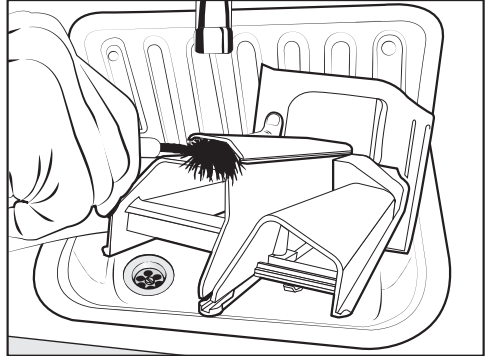

- Puhdista huuhteluainekanava lämpimällä vedellä ja esimerkiksi pulloharjalla.

Pesuainekotelon sijoitusaukko

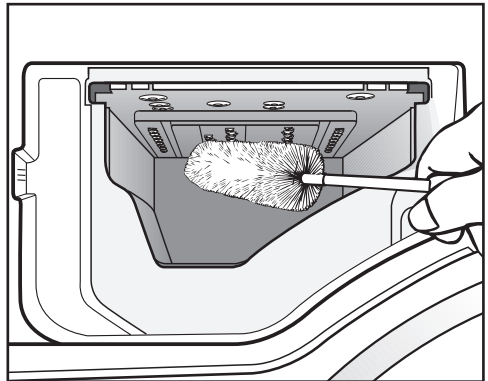

- Irrota veteen kastetun pulloharjan avulla pesuainejäämät ja kalkkikertymät myös pesuainekotelon sijoitusaukossa olevista tulovesisuuttimista.
- Aseta pesuainekotelo takaisin paikalleen.

Vinkki: Jätä pesuainekotelo vähän raolleen, jotta se saa kuivua.

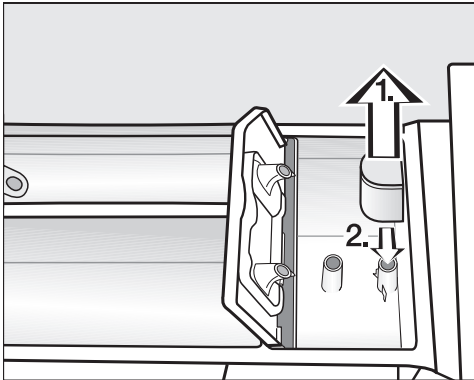

1. Irrota imuputki lokerosta ☸ ja puhdista se lämpimällä juoksevalla vedellä. Puhdista myös putki, jonka päälle imuputki asetetaan.
2. Työnnä imuputki takaisin paikalleen.

Puhdistus ja hoito

TwinDos-järjestelmän hoito

⚠ Letkuihin kuivuvan pesuaineen aiheuttama vaurioiden vaara.

Jollet käytä TwinDos-järjestelmää pitkään aikaan (yli kahteen kuukauteen), nestemäinen pesuaine saattaa jäähmettyä letkuihin. Letkut voivat tukkeutua, jolloin ainoastaan valtuutettu Miele-huolto pystyy puhdistamaan ne.

Puhdista TwinDos-järjestelmä.

Puhdistusta varten tarvitset TwinDos-Care-puhdistuspatruunan tai erillisen tyhjän TwinDos-säiliön. Molempia voit tilata Mielen verkkokaupasta.

Pesukoneessa on TwinDos-annostusjärjestelmän puhdistusohjelma. Ohjelma huuhtelee annostusletkut puhtaisi pesuainejäämistä.

Puhdistusohjelman käynnistys

- Kierrä ohjelmanvalitsin asentoon *Muut ohjelmat* / .



- Kosketa hipaisupainikkeita ∇/\wedge niin monta kertaa, että näyttöruudussa näkyy:



- Vahvasta asetus hipaisupainikkeella OK.

- Kosketa hipaisupainikkeita ∇/\wedge niin monta kertaa, että näyttöruudussa näkyy:



- Vahvasta asetus hipaisupainikkeella OK.



- Kosketa hipaisupainikkeita ∇/\wedge , kunnes haluamasi lokero näkyy näyttöruudussa. Vahvasta hipaisupainikkeella OK.



- Kosketa hipaisupainiketta ∇ , kunnes näyttöruudussa näkyy:



- Vahvasta asetus hipaisupainikkeella OK.

- Noudata näyttöön tulevia ohjeita.

Letkut on nyt puhdistettu. Voit jälleen käyttää TwinDos-järjestelmää.

Lokerikon sisäosien puhdistus

Pesuainejäämät voivat tehdä sisäosista tahmeita.

- Puhdista lokerikon sisäosat kostealla liinalla, kun vaihdat pesuainepatruunat tai irrotat pesuainesäiliöt.

Hygienia Info (pesurummun puhdistus)

Jos peset jatkuvasti alhaisissa lämpötiloissa ja/tai käytät pelkästään nestemäistä pesuainetta, pesukoneeseen voi kertyä mikrobikasvustoa ja pesukone voi alkaa haista pahalle. Puhdista pesukone ohjelmalla *Koneen puhdistus*. Noudata näyttöruutuun tulevan ilmoituksen ohjetta:

Hygienia-info: valitse väh. 75 °C ohjelma tai "Koneen puhdistus"

Tulovesisihdin puhdistus

Pesukoneessa on 2 sihtiä, jotka suojaavat tulovesiliitäntän venttiiliä. Tarkasta nämä sihdit noin 6 kuukauden välein. Jos vesijohtoverkossa on usein katkoksia, sihti on hyvä tarkistaa vielä tätäkin useammin.

Täyttöletkun sihdin puhdistus

- Sulje vesihana.
- Kierrä tulovesiletku irti hanasta.

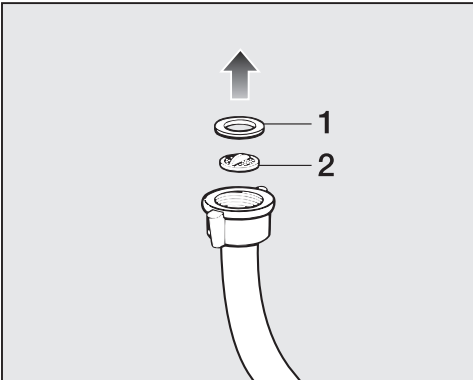

- Irrota kumitiiviste **1** urastaan.
- Tartu muovisen sihdin ulokkeeseen **2** pihdeillä ja vedä sihti ulos.
- Puhdista sihti.
- Asenna osat takaisin päinvastaisessa järjestyksessä.

Pesukoneen tulovesiliitäntän sihdin puhdistus

- Irrota tulovesiliitäntän liitäntäkauluksen pyälleTTY muovimutteri kiertämällä sitä varovasti pihdeillä.

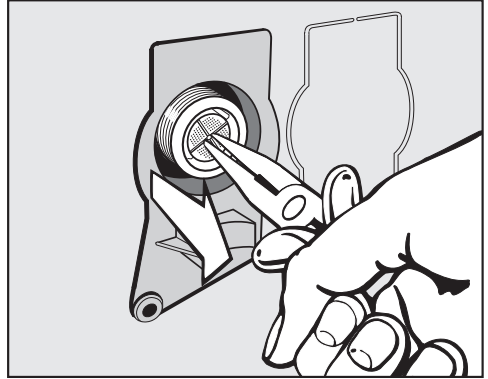

- Vedä muovinen sihti ulos pihdeillä (katso kuva).
- Puhdista sihti.
- Asenna osat takaisin päinvastaisessa järjestyksessä.

Muista ehdottomasti asentaa sihdit takaisin paikalleen puhdistuksen jälkeen.

- Kierrä tulovesiletkun kierreltiin tiukasti takaisin paikalleen vesihanaan.
- Avaa vesihana.

Varmista, ettei vesiliitäntä vuoda kierrelittimen kohdalta. Kiristä kierrelittintä tarvittaessa.



Vianetsintä

Useimmat päivittäisessä käytössä syntyvät häiriöt ja ongelmat voit poistaa itse. Monissa tapauksissa säästät sekä aikaa että rahaa, kun sinun ei tarvitse kutsua huoltoliikettä paikalle.









Seuraavien taulukoiden tarkoituksena on auttaa sinua löytämään häiriön tai vian mahdollinen syy.

Jotkin näyttöruudun ilmoitukset ovat monirivisiä, jolloin voit selata niitä ylös- tai alaspäin koskettamalla nuolipainikkeita ∨ tai ∧.

Et voi käynnistää pesuohjelmaa

Ongelma	Syy ja toimenpide
Ohjaustaulu pysyy piimeänä.	<p>Pesukone ei saa virtaa.</p> <ul style="list-style-type: none">■ Varmista, että pistotulppa on paikallaan pisto-rasiassa.■ Varmista, että sulake on kunnossa. <p>Pesukone on kytkeytynyt automaattisesti pois päältä energian säästämiseksi.</p> <ul style="list-style-type: none">■ Kytke pesukone takaisin päälle kiertämällä ohjel-manvalitsinta.
Näyttöruutu pyytää si-nua antamaan PIN-koo-din.	<p>PIN-koodi on otettu käyttöön.</p> <ul style="list-style-type: none">■ Anna koneelle oikea PIN-koodi ja vahvista se. Ota PIN-koodi pois käytöstä, jollet halua että kone kysyy PIN-koodia seuraavalla käyttökerralla.
Näytössä näkyy:  Kutsu huolto  Luukun avaus Virhe F35	<p>Luukku ei ole kunnolla kiinni. Luukun lukitus ei pääs-syt napsahtamaan kunnolla kiinni.</p> <ul style="list-style-type: none">■ Sulje luukku uudelleen.■ Käynnistä ohjelma uudelleen. <p>Jos virheilmoitus tulee uudelleen näkyviin, ota yh-teys valtuutettuun huoltoliikkeeseen.</p>

Ohjelman keskeytymisen jälkeen näkyvät virheilmoitukset

Ongelma	Syy ja toimenpide
 Vedenpoisto Katso 	<p>Poistoventtiili voi olla tukossa tai siinä on jokin häiriö. Poistoletku on liian korkealla.</p> <ul style="list-style-type: none"> ■ Puhdista poistopumppu ja nukkasihdit. ■ Koneen enimmäispoistokorkeus on 1 m.
 Veden tulo Katso 	<p>Kone ei saa vettä. Vedenotossa on jokin häiriö.</p> <ul style="list-style-type: none"> ■ Varmista, että vesihana on kokonaan auki. ■ Varmista, ettei tulovesiletku ole mutkalla. ■ Varmista, ettei vedenpaine ole liian alhainen. <p>Tulovesiletkun sihti voi olla tukossa.</p> <ul style="list-style-type: none"> ■ Puhdista sihti. <p>Poistopumppu kytkeytyy päälle 2 minuutin ajaksi. Tämän jälkeen pesukoneen luukun lukitus vapautuu. Odota, kunnes tyhjennys on päättynyt, ja kytke pesukone pois päältä vasta sen jälkeen.</p>
 Vesiturva. Sulje Huolto  	<p>Mielen vesiturvajärjestelmä on aktivoitunut.</p> <ul style="list-style-type: none"> ■ Sulje vesihana. ■ Ota yhteys huoltoon.
 Kutsu huolto Virhe F 	<p>Koneessa on tekninen häiriö.</p> <ul style="list-style-type: none"> ■ Irrota pesukone sähköverkosta. Irrota koneen pistotulppa pistorasiasta tai kytke sulake pois päältä. ■ Odota vähintään 2 minuuttia ennen kuin liität pesukoneen takaisin sähköverkkoon. ■ Kytke pesukoneen virta takaisin päälle. ■ Käynnistä ohjelma uudestaan. Jos virheilmoitus tulee uudelleen näkyviin, ota yhteys valtuutettuun huoltoliikkeeseen.

Voit poistaa virheilmoituksen näyttöruudusta kiertämällä ohjelmanvalitsimen asentoon  ja kytkemällä pesukoneen pois päältä.

Vianetsintä

Ohjelman päättymisen jälkeen näkyvät virheilmoitukset

Ongelma	Syy ja toimenpide
i Tarkista annostus	Koneeseen on muodostunut pesun aikana liikaa vaahtoa. <ul style="list-style-type: none">■ Tarkista TwinDos-järjestelmän asetettu annostusmäärä.■ Vähennä annostusmäärää 10 % askelin.■ Annostele seuraavalla kerralla vähemmän pesuainetta. Ota huomioon myös pesuainevalmistajan annostusohjeet.
i Hygienia-info: valitse väh. 75 °C ohjelma tai "Koneen puhdistus"	Et ole käyttänyt pitkiin aikoihin yli 60 °C:n pesuohjelmaa. <ul style="list-style-type: none">■ Kierrä ohjelmanvalitsin asentoon <i>Muut ohjelmat/</i> .■ Kosketa hipaisupainikkeita $\wedge \vee$, kunnes näyttörudussa näkyy Hoito.■ Kosketa hipaisupainiketta OK. Näyttörudussa näkyy: Koneen puhdistus <ul style="list-style-type: none">■ Kosketa hipaisupainiketta OK.■ Laita koneeseen Mielen koneenpuhdistusainetta tai jauhemaista pyykinpesuainetta ja käynnistä ohjelma Koneen puhdistus. Pesukone puhdistuu, eikä siihen pääse kehittymään bakteerikasvustoja ja pahaa hajua.

Nämä ilmoitukset näkyvät näytössä ohjelman päätyttyä ja kun kytket pesukoneen virran päälle. Ilmoitukset on kuitattava hipaisupainikkeella OK.



Ohjelman päättymisen jälkeen näkyvät virheilmoitukset

Ongelma	Syy ja toimenpide
i Suorista pesukone	<p>Lisätoimintoa <i>Lämmin sileyty</i>s ei voitu suorittaa ohjelman lopussa.</p> <ul style="list-style-type: none"> ■ Varmista, että pesukone on luotisuorassa (ks. kappale Asennus – Pesukoneen tasapainotus). ■ Tarkista, ettei poistoletku ole liian korkealla. Poistoletkun enimmäiskorkeus on 1 m. <p>Jos virheilmoitus tulee uudelleen näkyviin, ota yhteys valtuutettuun huoltoliikkeeseen. Voit jatkaa pesukoneen käyttöä ilman lisätoimintoa <i>Lämmin sileyty</i>s.</p>
i Tark. sihti + suutin	<p>Poistopumppu voi olla tukossa.</p> <ul style="list-style-type: none"> ■ Puhdista poistopumppu kappaleen Vianetsintä – Luukun avaaminen, kun poistopumppu on tukossa ja/tai sähkökatkon aikana annettujen ohjeiden avulla. ■ Käynnistä pesuohjelma uudelleen puhdistuksen jälkeen. <p>Täyttöaukon yläreunassa oleva suutin on tukkeutunut nukasta.</p> <ul style="list-style-type: none"> ■ Poista nukka sormella. Älä käytä teräväreunaisia apuvälineitä. ■ Käynnistä pesuohjelma uudelleen puhdistuksen jälkeen. <p>Jos virheilmoitus tulee uudelleen näkyviin, ota yhteys valtuutettuun huoltoliikkeeseen. Voit jatkaa pesukoneen käyttöä, vaikka kaikki toiminnot eivät ole käytettävissä.</p>

Nämä ilmoitukset näkyvät näytössä ohjelman päätyttyä ja kun kytket pesukoneen virran päälle. Ilmoitukset on kuitattava hipaisupainikkeella OK.

Vianetsintä

TwinDos-järjestelmään liittyvät ilmoitukset ja toimintahäiriöt

Ongelma	Syy ja toimenpide
i ① melkein tyhjä. Vain muutama pesu-kerta jäljellä.	Patruunan pesuaine on lähes loppu. Jäljellä on vielä 4–8 pesukertaa. ■ Hanki uusi patruuna.
i TwinDos ① tyhjä. Tarkista pesu-tulos.	Patruuna on tyhjä. ■ Vaihda patruuna. ■ Varmista, että pyykki on puhdasta, pesuainetta ei välttämättä ole ollut tarpeeksi. Jos pesuainetta on ollut liian vähän, pese pyykki uudelleen.
i Käytä "TwinDos" tai käynnistä Hoito-ohjelma. Katso 	Et ole käyttänyt pitkään aikaan TwinDos-annostusta lokeron ① ja/tai ② kautta. ■ Käytä TwinDos-järjestelmää jollain seuraavista pesukerroista. ■ Käynnistä TwinDos-hoito-ohjelma (ks. kappale Puhdistus ja hoito – TwinDos-järjestelmän hoito).
 TwinDos-hoito Lokerot ① ja ② käynnistettävä Katso 	On kulunut liian pitkä aika siitä, kun käytit TwinDos-järjestelmää lokeron ① ja/tai ② kautta. Pesuaine voi päästä kuivumaan letkuihin. ■ Käynnistä TwinDos-hoito-ohjelma heti (ks. kappale Puhdistus ja hoito – TwinDos-järjestelmän hoito).
Tällä sivulla näkyvät ilmoitukset ovat esimerkinomaisia. Ne voivat muuttua sen mukaan, mikä lokeroista ①/② on kyseessä.	

TwinDos-järjestelmään liittyvät ilmoitukset ja toimintahäiriöt



Ongelma	Syy ja toimenpide
Pesuainetta ei annostu lainkaan.	TwinDos on pois käytöstä. <ul style="list-style-type: none"> ■ Varmista seuraavalla pesukerralla, että hipaisupainike <i>TwinDos</i> palaa.
	Vaikka hipaisupainike <i>TwinDos</i> palaa, kone ei annostelee pesuainetta. <ul style="list-style-type: none"> ■ Yritä käynnistää ohjelma uudelleen. ■ Jos annostus ei toimi vieläkään, ota yhteys huoltoon.
Kun kytket pesukoneen virran päälle pesuainepatruunan vaihdon jälkeen, täyttömäärälaskuri ilmoittaa, että patruuna on tyhjä.	Pesukoneen virta on ollut pois päältä, kun olet vaihtanut patruunan. <ul style="list-style-type: none"> ■ Kytke pesukoneen virta päälle. ■ Ota pesuainepatruuna pois paikaltaan ja työnnä se sitten takaisin lokeroon. Laskuri nollautuu.

Vianetsintä

Yleisiä häiriötilanteita

Ongelma	Syy ja toimenpide
Pesukone haisee.	<p>Olet jättänyt muistutuksen koneen puhdistamisesta (Hygienia Info) huomioimatta. Et ole käyttänyt pitkiin aikoihin yli 60 °C:n pesuohjelmaa.</p> <ul style="list-style-type: none">■ Laita koneeseen Mielen koneenpuhdistusainetta tai jauhemaista pyykinpesuainetta ja käynnistä ohjelma <i>Koneen puhdistus</i>. <p>Pesukone puhdistuu, eikä siihen pääse kehittymään bakteerikasvustoja ja pahaa hajua.</p> <p>Olet sulkenut pesukoneen luukun ja pesuainekotelon otettuasi pyykit pois koneesta.</p> <ul style="list-style-type: none">■ Jätä koneen luukku ja pesuainekotelo vähän raolleen, jotta ne saavat kuivua.
Pesukone ei pysy linkouksen aikana vakaasti paikallaan.	<p>Pesukoneen säätöjalat on säädetty huonosti ja niiden vastakiinnitys on löystynyt.</p> <ul style="list-style-type: none">■ Tasapainota pesukone uudelleen ja varmista säätöjalkojen vastakiinnitys.
Pesukone ei ole lingonnut pyykkiä tavalliseen tapaan ja pyykki on vielä märkää.	<p>Pyykki on jakautunut erittäin epätasaisesti pesurumpuun, minkä vuoksi loppulinkousnopeus alenee automaattisesti.</p> <ul style="list-style-type: none">■ Pese vastaisuudessa aina erikokoisia vaatekappaleita samalla kertaa, jotta pyykki jakautuu tasaisesti pesurumpuun.
Koneesta kuuluu epätavallisia poistopumpun ääniä.	<p>Kyseessä ei ole häiriö! Ryystävät äänet poistopumpun toiminnan alkaessa ja loppuessa kuuluvat asiaan.</p>
Näyttöruudun kieli on vaihtunut toiseksi.	<p>Olet valinnut jonkin muun kielen asetukseen “Kieli ”.</p> <ul style="list-style-type: none">■ Valitse oikea kieli. Lipun merkin perusteella löydät kohdan, josta kieli muutetaan toiseksi.

Yleisiä häiriötilanteita

Ongelma	Syy ja toimenpide
Pesuainelokeroihin jää pesuainetta.	Vedenpaine ei ole riittävä. <ul style="list-style-type: none"> ■ Puhdista tulovesisihti. ■ Valitse tarvittaessa lisätoiminto <i>Vesi +</i>.
	Jauhemaiset pesuaineet saattavat paakkuuntua, jos käytät samalla vedenpehmennysainetta. <ul style="list-style-type: none"> ■ Puhdista pesuainekotelo huolellisesti. Annostele jatkossa ensin pesuaine ja vasta sitten vedenpehennysaine.
Huuhteluaine ei huuhtoudu kokonaan tai huuhteluainelokeroon ☼ jää normaalia enemmän vettä.	Imuputki on pois paikaltaan tai tukossa. <ul style="list-style-type: none"> ■ Puhdista imuputki, ks. kappaleen “Puhdistus ja hoito” kohta “Pesuainelokeroiden puhdistus”.
Cap-kapselissa on vielä nestettä ohjelman päätyttyä.	Pesuainelokeron imuputki, jonka päälle Cap asetetaan, on tukkeutunut. <ul style="list-style-type: none"> ■ Puhdista imuputki.
	Kyseessä ei ole häiriö! Teknisistä syistä Cap-kapseliin jää hiukan vettä käytön jälkeen.
Cap-kapselin vieressä huuhteluainelokerossa on vettä.	Hipaisupainiketta  ei ole painettu. <ul style="list-style-type: none"> ■ Paina hipaisupainiketta , kun seuraavan kerran käytät Cap-kapselia.
	Olet unohtanut poistaa tyhjän Cap-kapselin viime pesukerran jälkeen. <ul style="list-style-type: none"> ■ Irrota ja hävitä tyhjentynyt Cap-kapseli jokaisen käyttökerran jälkeen.
	Pesuainelokeron imuputki, jonka päälle Cap asetetaan, on tukkeutunut. <ul style="list-style-type: none"> ■ Puhdista imuputki.

Vianetsintä

Huono pesutulos

Ongelma	Syy ja toimenpide
Pyykki ei tullut puhtaaksi nestemäisellä pesuainella.	Nestemäiset pesuaineet eivät sisällä valkaisuaineita, joten ne eivät poista hankalimpia tahroja, kuten marja-, kahvi- ja teetahroja. <ul style="list-style-type: none">■ Käytä Mielen 2-vaihejärjestelmää. Pesuaineen UltraPhase 2 oikea-aikaisen annostuksen ansiosta tahrat irtuvat tehokkaasti.■ Käytä valkaisevaa pesuainetta.
Pestyssä pyykissä on harmaita elastisia tahroja.	Pestävässä pyykissä on ollut niin paljon rasvatahroja, ettei käyttämäsi pesuainemäärä ole riittänyt irrottamaan rasvaa kuiduista. <ul style="list-style-type: none">■ Käytä jatkossa vastaavan pyykin pesuun enemmän pesuainetta tai käytä nestemäistä pesuainetta.■ Puhdista kone ennen seuraavan ohjelman käynnistämistä käynnistämällä ohjelma <i>Koneen puhdistus</i>. Käytä Mielen koneenpuhdistusainetta tai jauhe- maista yleispesuainetta.
Pestyissä tekstiileissä on valkoisia, pesuainetta muistuttavia jäänteitä.	Pesuaine sisältää vettä pehmentäviä aineosia (zeoliitteja), jotka eivät ole vesiliukoisia. Nämä aineosat ovat tarttuneet tekstiileihin. <ul style="list-style-type: none">■ Yritä poistaa zeoliittijäämät harjaamalla vaatetta, kun se on kuivunut kokonaan.■ Pese tummat tekstiilit vastaisuudessa nestemäisellä pesuaineella. Nestemäiset pesuaineet eivät yleensä sisällä zeoliitteja.■ Pese tummat tekstiilit ohjelmalla <i>Tumma pyykki/ Farkut</i>.

Pesukoneen luukkua ei voi avata

Ongelma	Syy ja toimenpide
Pesukoneen luukkua ei voi vetää auki kesken ohjelman.	<p>Pesurumpu pysyy lukittuna käynnissä olevan pesuohjelman ajan.</p> <ul style="list-style-type: none"> ■ Noudata kappaleen 6. Ohjelman käynnistys – Pyykin lisääminen/poistaminen ohjeita.
<p>Ohjelma on keskeytynyt ja näyttöruudussa näkyy: Lisäjäähdytys.</p>	<p>Pesuveden lämpötila on yli 55 °C. Tällöin luukkua ei voi avata, koska voisit polttaa itsesi.</p> <ul style="list-style-type: none"> ■ Odota, kunnes rumpun lämpötila on laskenut tarpeeksi ja ilmoitus häviää näytöstä.
<p>Näytössä näkyy: ⚠ Kutsu huolto 🧤 Luukun avaus Virhe F35</p>	<p>Luukun lukitus on mennyt jumiin.</p> <ul style="list-style-type: none"> ■ Ota yhteys huoltoon.

Vianetsintä

Luukun avaaminen, kun poistopumppu on tukossa ja/tai sähkökatkon aikana

- Kytke pesukone pois päältä.

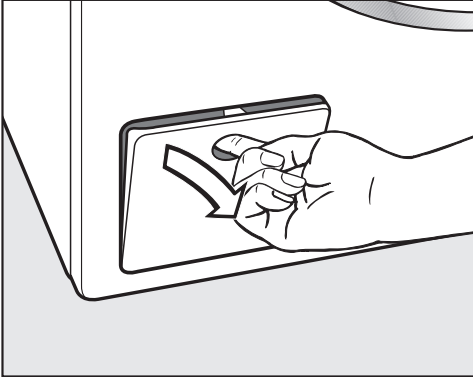

- Avaa poistopumpun luukku.

Jos poistopumppu on tukossa

Jos poistopumppu on tukossa, koneesta voi olla suuri määrä vettä.

 Kuuman pesuveden aiheuttama palovammojen vaara.

Koneesta poistuva vesi on erittäin kuumaa, jos olet juuri pessyt pyykkiä korkeassa lämpötilassa.

Laske pesuvesi varovasti pois.

Poistopumpun tyhjennys

Älä kierrä nukkasihtejä kokonaan ulos.

- Aseta poistopumpun luukun alle laakea astia, esim. uunipannu.

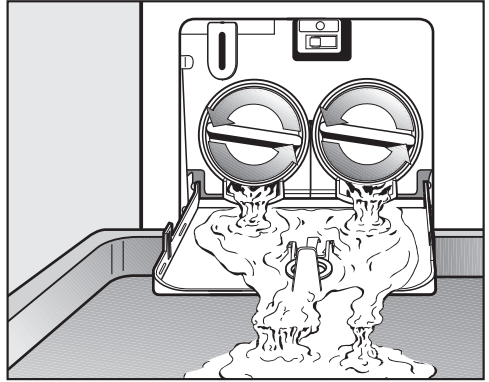

- Kierrä nukkasihtejä varovasti auki, kunnes aukoista alkaa valua vettä.
- Jos haluat keskeyttää vedentulon, kierrä nukkasihdit takaisin kiinni.

Kun poistopumpusta ei tule enää vettä:

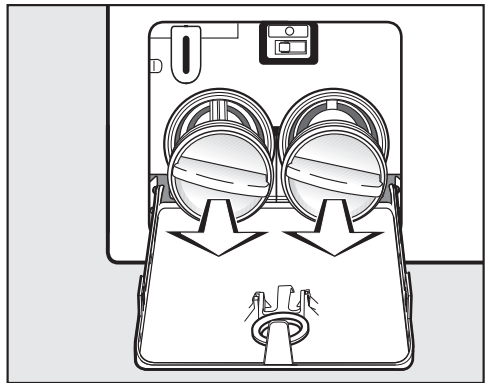

- Kierrä nukkasihdit kokonaan ulos.

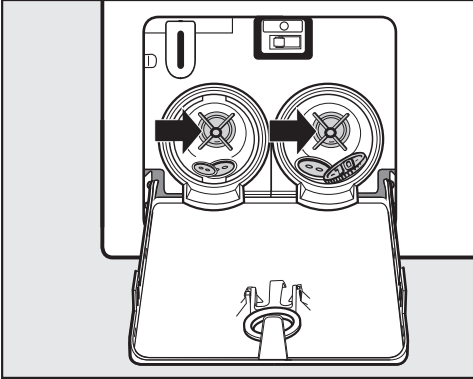

- Puhdista nukkasihdit huolellisesti.
- Pyöritä poistopumpun siivekkeitä sormella. Jos ne eivät pyöri kunnolla, väliin on jäänyt ylimääräisiä esineitä. Poista ne. Puhdista myös nukkasihdien sisätila.

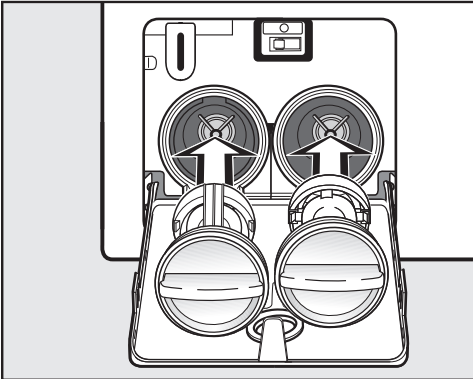

- Kierrä nukkasihdit paikoilleen ja kiristä ne huolellisesti.
- Sulje poistopumpun luukku.

⚠ Vuotavan veden aiheuttamien vahinkojen vaara.

Jollet kierrä nukkasihdejä kunnolla paikalleen ja kiristä niitä, koneesta vuotaa vettä.

Kierrä sihdit paikalleen ja kiristä ne huolellisesti.

Luukun avaaminen

⚠ Pyörivän rummun aiheuttama loukkaantumisvaara.

Älä koskaan työnnä kättäsi pyörivään rumpuun, vaan odota aina, että se pysähtyy kokonaan. Muuten voit loukata itsesi.

Tarkista aina, että pesurumpu on kokonaan pysähtynyt ennen kuin kosket siihen.

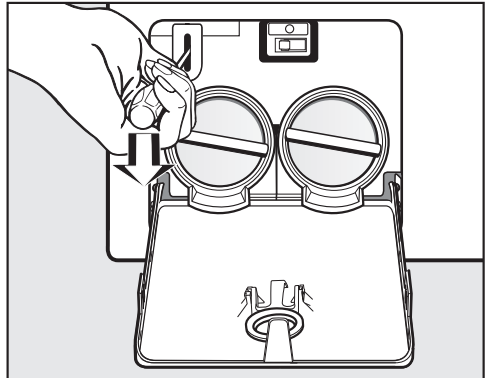

- Vapauta luukun lukitus ruuvitaltan avulla.
- Vedä luukku auki.

Huolto

Yhteydenotto häiriötilanteissa

Ellet saa itse poistetuksi toimintahäiriötä, ota yhteys Mielen koneita ja laitteita myyvään liikkeeseen tai Mielen asiakaspalveluun.

Mielen huollon voit varata verkossa osoitteesta www.miele.fi/huolto.

Mielen asiakaspalvelun yhteystiedot löydät tämän vihkosen takakannesta.

Asiakaspalvelu tarvitsee laitteen mallitunnisteen ja valmistusnumeron (Fabr./SN/Nr.). Nämä tiedot löytyvät arvokilvestä.

Arvokilpi sijaitsee luukun sisäpuolella, lasin yläpuolella.

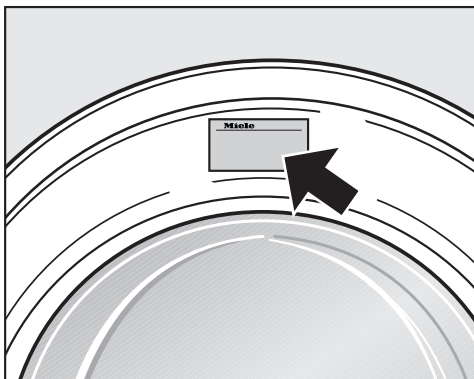

Erikseen ostettavat lisävarusteet

Mahdollisia lisävarusteita ja varaosia tähän pesukoneeseen saat Miele-kauppiaaltilasi tai valtuutetusta Miele-huolto- liikkeestä.

EPREL-tietokanta

01.03.2021 alkaen energiamerkintään ja ekologista suunnittelua koskeviin vaatimuksiin liittyvät tiedot löytyvät eurooppalaisesta tuotetietokannasta (EPREL). Tietokantaan pääsee linkistä <https://eprel.ec.europa.eu/>. Tietokannasta etsitään tietoa mallitunnisteen perusteella.

Mallitunnisteen löydät koneen arvokilvestä.

Miele Made in xxx

Mod.: XXXxxx

M-Nr.: xxxxxxxx Type: XXxx-X

Nr.:/ xxxxxxxx

Miele Service

www.miele.com/service

Takuu

Tälle laitteelle on myönnetty kahden (2) vuoden takuu.

Lisätietoja takuuehdoista löydät laitteen mukana toimitetusta erillisestä takuuvihkosesta.

Näkymä etupuolelta

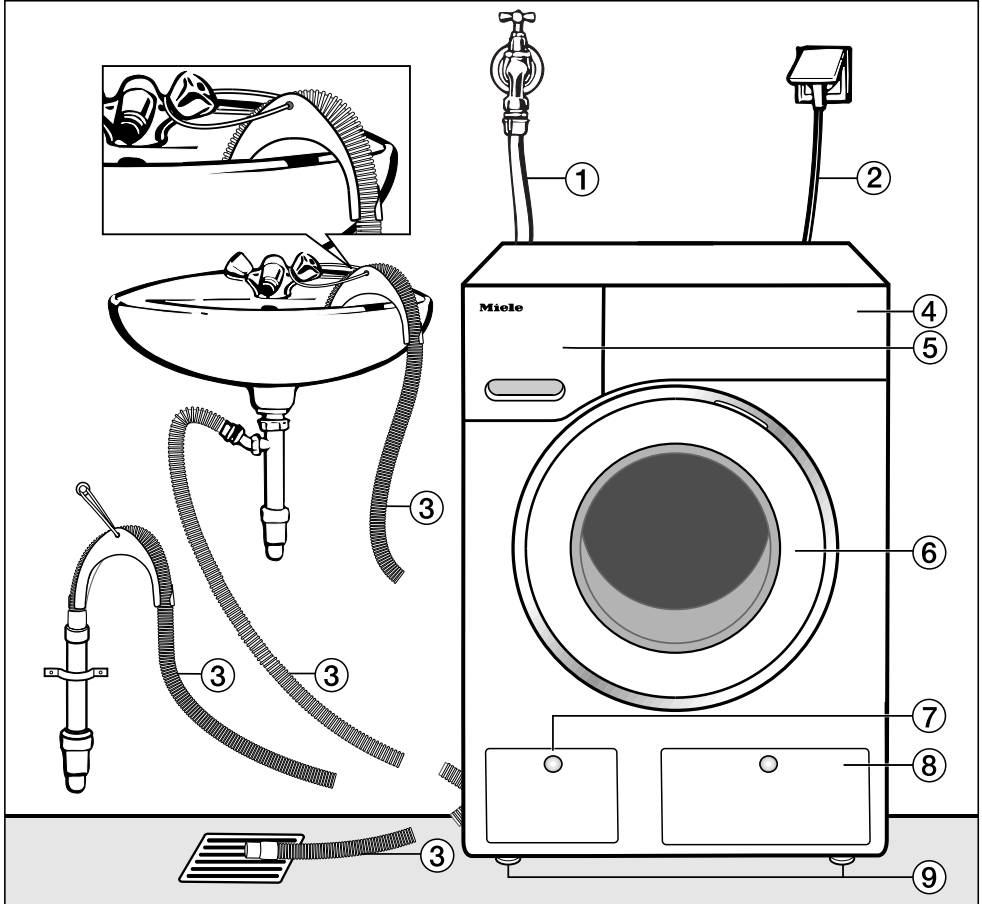

- | | |
|---|--|
| ① Tulovesiletku (kestä 7.000 kPa:n paineen) | ⑤ Pesuainekotelo |
| ② Sähköliitântä | ⑥ Luukku |
| ③ Poistoletku (jossa irrotettava koukukupää) erilaisine poistomahdollisuuksineen. | ⑦ Nukkasihdin, poistopumpun ja varaaukaisimen luukku |
| ④ Ohjaustaulu | ⑧ TwinDos-patruunalokeron luukku |
| | ⑨ Neljä säätöjalkaa |

Asennus

Näkymä takapuolelta

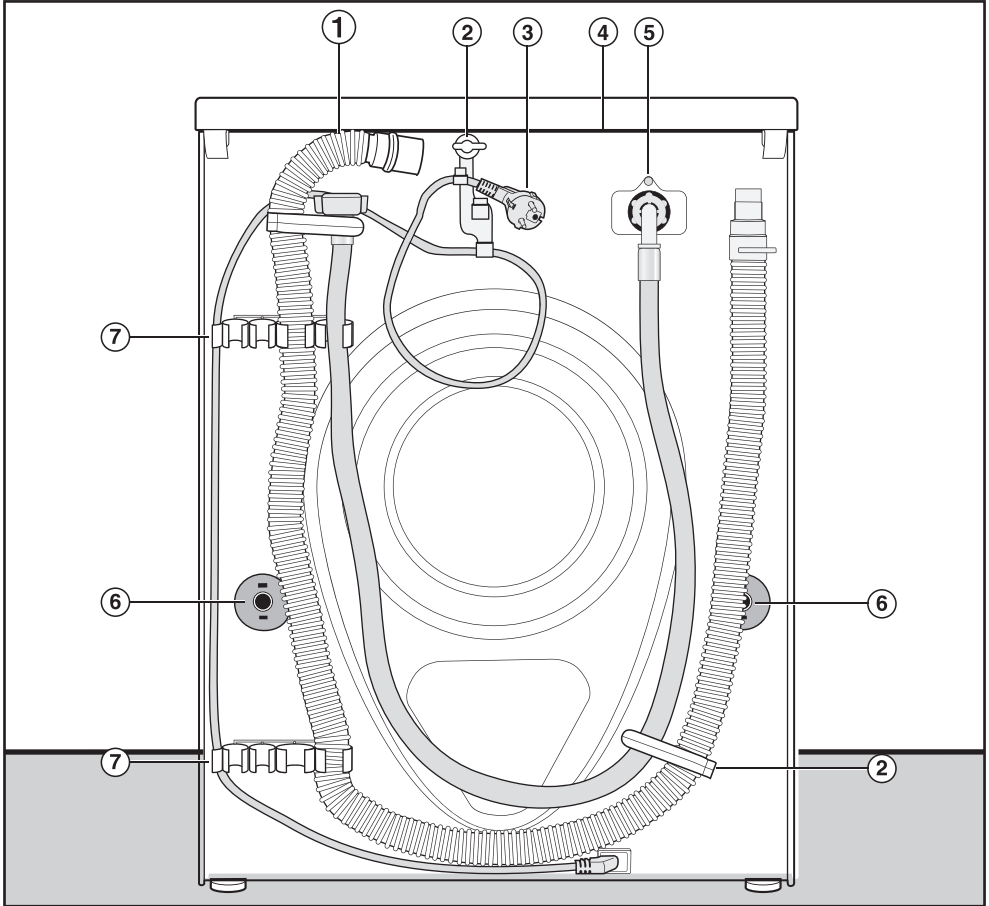

- ① Poistoletku
- ② Kuljetuspidikkeet tulo- ja poistovesi-letkua ja sähköliitäntäjohtoa varten
- ③ Sähköliitäntä
- ④ Kansilevyn uloke, josta koneeseen voidaan tarttua kuljetuksen aikana
- ⑤ Tulovesiletku (kestä 7.000 kPa:n paineen)
- ⑥ Kiertolukitsimet ja kuljetustuet
- ⑦ Kuljetuspidikkeet tulo- ja poistovesi-letkua sekä paikaltaan irrotettuja kuljetustukia varten

Sijoitusalue

Paras mahdollinen sijoitusalue pesukoneelle on betonilattia. Kone linkoaa vakaammin kovalla alustalla kuin esimerkiksi puulattialla tai muuten epävakaa alustalla.

Huomaa seuraava:

- Asenna kone tukevasti vaakasuoraan asentoon.
- Vältä koneen sijoittamista pehmeälle lattiapinnalle, niin kone ei täriselinguksissa.

Jos joudut sijoittamaan pesukoneen puurakenteiselle lattialle:

- Kiinnitä koneen alle tukeva puulevy (vähintään 59 x 52 x 3 cm). Kiinnitä puulevy ainakin kahteen lattiaa kannattavaan palkkiin, älä pelkkiin lattialautoihin.

Vinkki: Sijoita kone mieluiten huoneen nurkkaan. Siellä lattia on aina tukevin.

 Paikalleen kiinnittämätön kone aiheuttaa loukkaantumisvaaran.

Jos asennat pesukoneen rakennuskohtaisen jalustan päälle (betoniselle tai muuratulle jalustalle), se on kiinnitettävä jalustaan, jottei se pääse putoamaan.

Kiinnitä pesukone kiinnityssangalla (Asennussarja – Lattiakiinnitys) (saatavilla Miele-kauppiailta ja Mielehuollosta).

Pesukoneen kantaminen sijoituspaikkaan

 Irtoavan kannen aiheuttama loukkaantumisvaara.

Kansilevyn takaosan kiinnitys voi haurastua ajan mittaan. Tällöin kansilevy saattaa murtua kannettaessa.

Tarkista kansilevyn kiinnitys ennen kuin nostat konetta kansilevystä.

- Nosta pesukonetta etumaisista jalosta ja takapuolelta koneen kansilevyn ulokkeesta.

Asennus

Kuljetustuen irrottaminen

Vasemmanpuoleisen kuljetustuen tangon irrotus

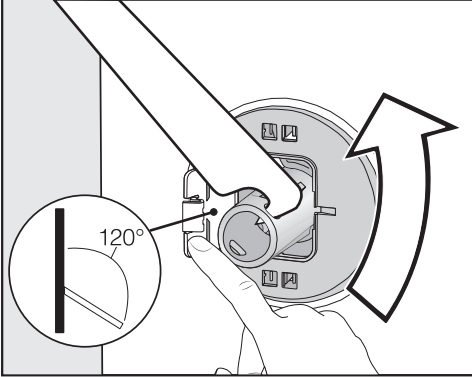

- Paina liuskaa ulospäin ja kierrä kuljetustuen tankoa 90° mukana toimitetulla kita-avaimella.

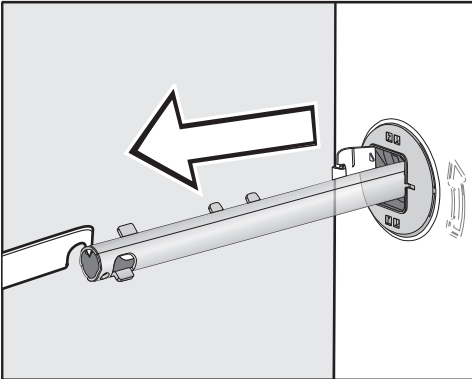

- Vedä kuljetustuen tanko ulos.

Oikeanpuoleisen kuljetustuen tangon irrotus

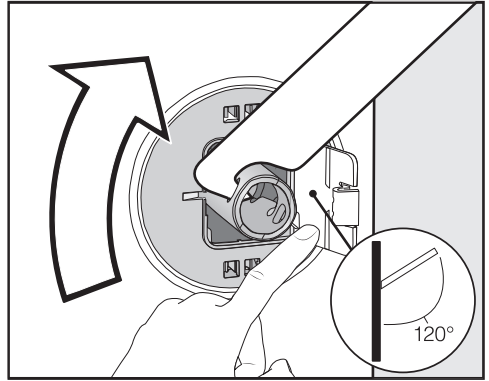

- Paina liuskaa ulospäin ja kierrä kuljetustuen tankoa 90° mukana toimitetulla kita-avaimella.

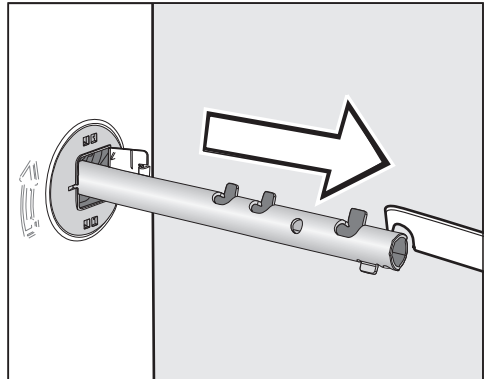

- Vedä kuljetustuen tanko ulos.

Aukkojen peittäminen

⚠ Terävät reunat aiheuttavat loukkaantumisvaaran.

Avoimeksi jätetyt aukot aiheuttavat loukkaantumisvaaran.

Sulje ehdottomasti kuljetustuesta jääneet aukot.

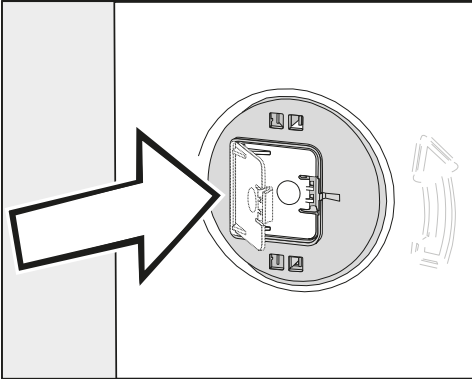

- Paina liuskoja tukevasti kiinni niin, että ne napsahtavat paikalleen.

Kuljetustuen tankojen kiinnitys

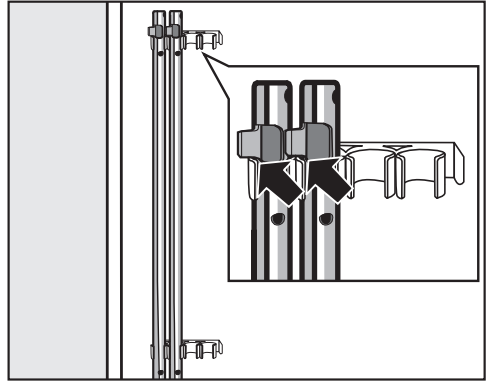

- Kiinnitä irrottamasi kuljetustuen tangot pesukoneen takaseinään. Varmista, että ylempi kiinnityskieleke tulee pidikkeen yläpuolelle.

⚠ Vääränlainen kuljetus vaurioittaa konetta.

Pesukone voi vaurioitua, jos kuljetat sitä ilman kuljetustukia.

Säilytä kuljetustuki. Asenna kuljetustuki takaisin paikalleen ennen kuin alat kuljettaa konetta esim. muuton yhteydessä.

Asennus

Kuljetustuen asennus paikalleen

Liuskan avaaminen

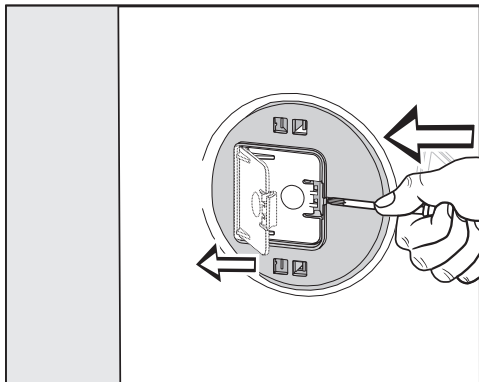

- Paina salpaa terävällä esineellä, esim. kapeateräisellä ruuvitaltalla.

Liuska avautuu.

Kuljetustuen tangon asennus

- Noudata tankojen irrottamisen ohjetta päinvastaisessa järjestyksessä.

Vinkki: Nosta rumpua hieman, niin tangot menevät paremmin paikalleen.

Koneen suoristaminen

Pesukone on asennettava luotisuoraan ja siten, että se seisoo vakaasti kaikkien neljän jalan varassa. Vain tällöin pesukone voi toimia moitteettomasti.

Väärin tehty asennus lisää pesukoneen veden- ja energiankulutusta. Lisäksi pesukone voi siirtyä paikaltaan.

Säätöjalan pidentäminen ja lukitseminen

Pesukone suoristetaan neljän ruuvijalan avulla. Pesukone toimitetaan kaikki säätöjalat sisään kierrettyinä.

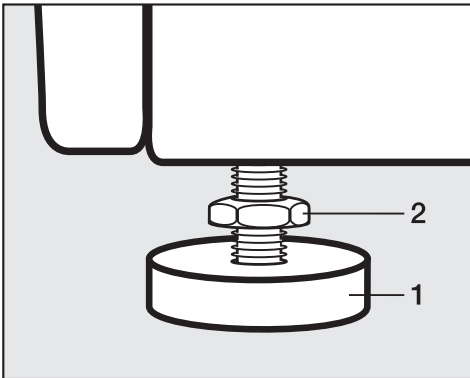

- Avaa vastamutterin **2** lukitus vääntämällä vastamutteria myötäpäivään mukana toimitetulla kita-avaimella. Kierrä sitten vastamutteria **2** yhdessä säätöjalan **1** kanssa ulospäin.

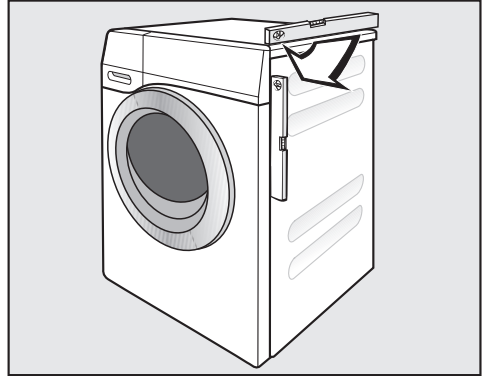

- Tarkista vesivaa'alla, että pesukone on luotisuorassa.
- Pidä säätöjalkaa **1** paikallaan putki-pihtien avulla. Kierrä samalla vastamutteria **2** takaisin vastapäivään koneen runkoa vasten. Käytä tähän mukana toimitettua kita-avainta.

⚠ Huonosti suoristettu pesukone aiheuttaa vaurioiden vaaran.

Jos vastamutterit jäävät kiristämättä, pesukone voi liikkua käytön aikana. Kiristä kaikkien neljän jalan vastamutterit tiukasti koneen runkoa vasten. Tarkista myös niiden säätöjalkojen lukitus, joita et avannut tasapainotuksen aikana.

Asennus

Sijoitus työtason alle

⚠ Näkyvillä olevat kaapelit aiheuttavat sähköiskuvaaran.

Jos koneen kansilevy irrotetaan, joku voi vahingossa koskea koneen sähköä johtaviin osiin.

Älä irrota koneen kansilevyä.

Voit työntää pesukoneen (kansilevyineen) yhtenäisen työtason alle, jos työtason korkeus on riittävä.

Pesutorni

Voit sijoittaa tämän pesukoneen ja Miele-kuivausrummun päällekkäin pesutorniksi. Asennukseen tarvittavat erillisen välilevysarjan* (WTV).

* = kaikkia näitä lisävarusteita voit hankkia valtuutetuista Miele-huoltoliikkeistä.

Huomaa seuraava:

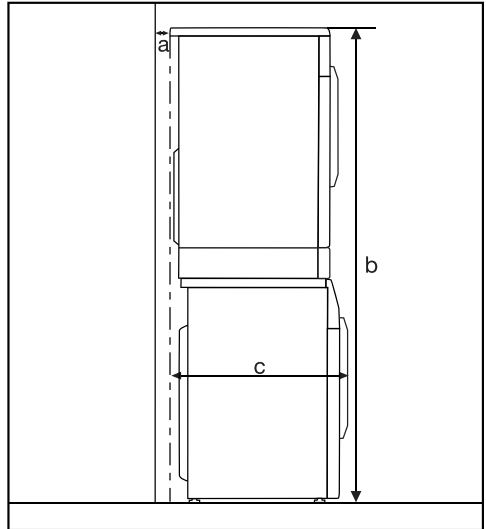

a = vähintään 2 cm

b = pelkkä WTV: 172 cm
WTV + vetolaatikko: 181 cm

c = 68 cm

Mielen vesiturvajärjestelmä

Mielen vesiturvajärjestelmä suojaa katavasti erilaisilta vesivahinkoilanteilta.

Vesiturvajärjestelmä koostuu pääasiallisesti seuraavista osista:

- tulovesiletku
- elektroniikka sekä vuoto- ja ylitäyttösuoja
- poistovesiletku

Tulovesiletku

- Tulovesiletkun painesuojaus

Tulovesiletku kestää yli 7 000 kPa:n ylipaineen.

Elektroniikka ja koneen ulkovaippa

- Pohjalevy
Pesukoneesta mahdollisesti vuotava vesi valuu pohjalevylle. Pohjalevyllä oleva uimuri sulkee varmuusventtiiliin ja veden tulo estyy; kone ei ota enää vettä ja poistaa samalla pesualtaassa jo olevan veden automaattisesti.
- Ylitäyttösuoja
Pesukoneen ylitäyttösuoja estää pesuallasta täyttymästä liikaa. Kun vesimäärä ylittää tietyn tason, poistopumppu kytkeytyy päälle automaattisesti ja poistaa veden pesukoneesta.

Poistovesiletku

Poistoletkussa on erityinen ilmausjärjestelmä. Järjestelmä estää ns. lappovaiikutuksen, eli veden imeytymisen pois koneesta kesken ohjelman.

Tulovesiliitântä

 Likainen tulovesi aiheuttaa terveysvaaran ja koneen vaurioitumisen vaaran.

Pesukoneessa käytettävän veden on oltava juomavesilaatua.

Liitä pesukone aina vesijohtoveteen.

Pesukoneen saa liittää vesijohtoverkkoon ilman erillisiä takaisinvirtauksen varolaitteita, sillä se on DIN-normien mukainen.

Vesijohtoveden paineen on oltava 100–1.000 kPa (1–10 bar). Jos vesijohtoveden paine on yli 1.000 kPa (10 bar), koneeseen on asennettava paineenalennusventtiili.

Vesiliitântään käytettävässä hanassa on oltava $\frac{3}{4}$ tuuman kiertet. Jos tällaista vesihanaa ei ole, pesukoneen vesiliitântä on jätettävä ehdottomasti valtuutetun putkiasentajan tehtäväksi.

Vesiliitântä on paineen alaisena.

Tarkista siksi liitännän tiiviys avamalla vesihanaa ensin hitaasti. Korjaa tiivisteen ja kierrelliitännän asentoa tarvittaessa.

Pesukone ei sovellu lämminvesiliitântään.

Älä liitä pesukonetta lämminvesijohtoon.

Asennus

Huolto

Jos joudut uusimaan letkun, käytä alkuperäisiä Miele-letkuja, jotka kestävät vähintään 7 000 kPa:n paineen.



Vedessä oleva lika aiheuttaa vaurioiden vaaran.

Pesukoneen tulovesiliitännän venttiili on suojattu kahdella sihdillä, joista toinen sijaitsee letkun vapaassa päässä ja toinen koneen magneetti-venttiilissä.

Älä käytä pesukonetta ilman näitä sihtejä.

Lisävaruste - jatkoletku

Lisävarusteena voit tilata Miele-huollosta 2,5 metrin tai 4,0 metrin pituisen metallivahvisteisen jatkoletkun.

Poistovesiliitäntä

Poistopumppu pumppaa poistoveden 1 metrin korkeuteen asti. Jotta poistovesi pääsee vapaasti virtaamaan, poistoletkun on oltava mahdollisimman suorassa.

Tarvittaessa voit pidentää poistoletkua 5 metriin saakka. Tähän tarvittavat lisävarusteet voit tilata Miele-huollosta.

Jos veden poistokorkeus on yli 1 m (kuitenkin enintään 1,8 metriä), voit hankkia Miele-huollosta vaihtopoistopumpun.

Jos poistokorkeus on 1,8 m, voit pidentää poistoletkun enintään 2,5 metriin. Tähän tarvittavat lisävarusteet voit tilata Miele-huollosta.

Poistoletkun sijoitusvaihtoehdot:

1. Ripustus käsienpesu- tai huuhtelu-altaaseen:

Huomaa seuraava:

- Varmista ettei poistoletku pääse putoamaan altaasta!
- Jos johdat poistoveden pesualtaaseen, sen täytyy poistua altaasta riittävän nopeasti. Muuten se voi tulla altaan reunojen yli tai imeytyä takaisin pesukoneeseen.

2. Poistoletkun kiinnitys erilliseen poistoputkeen kumiliittimen avulla.
3. Poistoveden johtaminen lattiakäivöön.
4. Poistoletkun kiinnitys pesualtaan viemäröntiputkeen muoviliittimen avulla.

Huomaa seuraava:

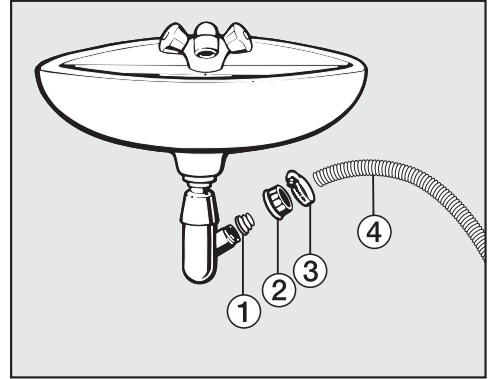

1. Sovitinkappale
2. Viemäriiliitäntän mutteri
3. Letkunkiristin
4. Letkun pää

- Asenna sovitinkappale ① yhdessä viemäriiliitäntän pyälletyn mutterin ② kanssa viemäriputken päähän.
- Työnnä letkun pää ④ sovitinkappaleeseen ①.
- Kiristä letkunkiristin ③ kiinni aivan viemäriiliitäntän pyälletyn mutterin takaa ruuvitaltalla.

Asennus

Sähköliitäntä

Pesukoneessa on sukopistotulpalla varustettu verkkoliitäntäjohto, jonka voi liittää suoraan sukopistorasiaan.

Liitä pesukone sähköverkkoon niin, että pistorasiasaan on vapaa pääsy. Jos pistorasiasaan ei pääse käsiksi, sähköliitäntä on varustettava erillisellä, kaikki kosketimet avaavalla erotuskytkimellä.



Ylikuumentumisen aiheuttama tulipalovaara.

Pesukoneen käyttö haaroituspistorasian ja jatkojohtojen välityksellä voi aiheuttaa johtojen ylikuumentumisen. Älä siksi liitä pesukonetta sähköverkkoon jatkojohdon tai haaroituspistorasian välityksellä.

Sähköliitännät on tehtävä normin VDE 0100 mukaisesti.

Jos koneen liitäntäjohto vaurioituu, sen saa vaihtaa vain alkuperäisen kaltaiseen liitäntäjohtoon (tilattavissa Miele huollossa). Turvallisuuden vuoksi verkkoliitäntäjohdon saa vaihtaa vain valtuutettu sähköasentaja tai Miele huoltoliike.

Tiedot koneen nimellisototehosta ja tarvittavista sulakkeista löytyvät arvokilvestä. Ennen koneen liittämistä sähköverkkoon on tarkistettava, että käytettävät sulakkeet ja sähköverkon jännite vastaavat arvokilven tietoja.

Ota epäselvissä tapauksissa yhteyttä sähköasentajaan.

Älä liitä pesukonetta sähköverkkoon invertterin välityksellä. Invertterejä käytetään esim. silloin, kun halutaan muuntaa aurinkopaneeleilla tuotettu tasavirta vaihtovirraksi. Pesukoneen päälle kytkemisen yhteydessä syntyvä jännitepiikki saattaa aktivoida turvakatkaisun. Koneen elektroniikka saattaa vaurioitua.

Tekniset tiedot

Korkeus	850 mm
Leveys	596 mm
Syvyys	636 mm
Syvyys luukku avattuna	1.054 mm
Korkeus työtason alle sijoitettaessa	850 mm
Leveys työtason alle sijoitettaessa	600 mm
Paino	n. 90 kg
Täyttömäärä	9,0 kg kuivaa pyykkiä
Liitäntäjännite	katso arvokilpi
Liitäntäteho	katso arvokilpi
Sulake	katso arvokilpi
Kulutusarvot	ks. kappale Kulutusarvot
Tuloveden paine vähintään	100 kPa (1 bar)
Tuloveden paine enintään	1 000 kPa (10 bar)
Tulovesiletkun pituus	1,60 m
Poistoletkun pituus	1,50 m
Liitäntäjohdon pituus	2,00 m
Veden poistokorkeus enintään	1,00 m
Poistoletkun pituus enintään	5,00 m
Ledit	luokka 1
Tyyppihyväksynät	katso arvokilpi
Virrankulutus pois päältä -tilassa	0,40 W
Verkkovalmiustilassa	0,80 W
Taajuuskaista	2,4000 GHz – 2,4835 GHz
Enimmäislähetysteho	< 100 mW

Vaatumustenmukaisuusvakuutus

Miele vakuuttaa, että tämä pesukone täyttää direktiivin 2014/53/EU vaatimukset.

Täydellinen vaatimustenmukaisuusvakuutus on tilattavissa verkosta osoitteesta:

- www.miele.fi/c/kaeyttoehjeet-385.htm
- Tarvitset tätä varten tuotteen nimen ja valmistusnumeron.

Kulutusarvot

Ohjelmat	Täyttömäärä kg	Sähköä kWh	Vettä litraa	Ohjelmaaika h:min	Lämpötila ¹ °C	Jäännös- kosteus %	Kierrosluku kierr./min
ECO 40-60*	9,0	0,90	65	3:19	42	42	1600
	4,5	0,41	56	2:39	31	44	1600
	2,5	0,20	28	2:29	25	46	1600
Puuvilla	60	1,45	65	2:29	55	50	1600
	20	0,45	75	2:39	20	50	1600
Siliivät kuidut	30	0,60	57	1:59	30	30	1200
Pika 20 ²	40	0,33	30	0:20	26	60	1200
Villa 	30	0,23	35	0:39	-	-	1200
QuickPowerWash	40	0,58	40	0:49	-	-	1600

* Ekologista suunnittelua koskevan komission asetuksen (EU) 2019/2023 ja energiankulutuksen osoittamista koskevan komission asetuksen nro 2019/2014 mukainen testiohjelma.

1 Korkein varsinaisen pesun aikana saavutettu lämpötila.

2 Lisätoiminto *Quick* päällä

TwinDos-annostusjärjestelmä on otettava pois käytöstä vertailutestien ajaksi.

Ohje koneen käyttäjälle

Kulutusarvot vaihtelevat vedenpaineen, veden kovuuden, tuloveden lämpötilan, huoneenlämpötilan, pyykin laadun ja määrän, sähköverkon jännitevaihteluiden, valittujen lisätoimintojen sekä lisävalintojen mukaan.

Feedback-kulutustietonäytön näyttämät kulutusarvot voivat poiketa kulutusarvotaulukossa ilmoitetuista. Poikkeamia aiheuttavat pienet erot koneen osissa sekä paikalliset olot, kuten vesijohtoveden paineenvaihtelut, nimellijännite ja nimellijännitteen vaihtelut.

Asetusten avulla voit muuttaa pesukoneen elektronikan toimintaa haluamallasi tavalla.

Voit muuttaa asetuksia milloin tahansa.

Asetusten hakeminen

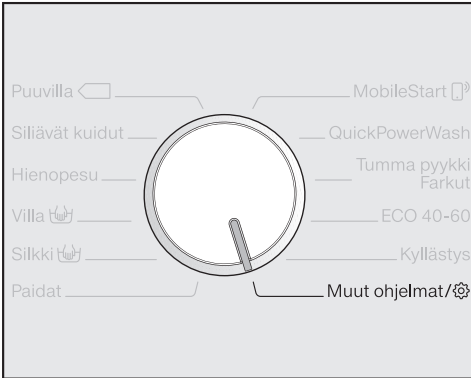

- Kierrä ohjelmanvalitsin asentoon *Muut ohjelmat*.



- Kosketa hipaisupainikkeita ∇/\wedge niin monta kertaa, että näyttöruudussa näkyy:

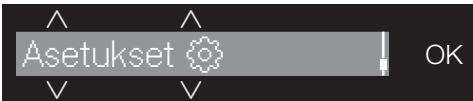

- Vahvasta hipaisupainikkeella *OK*.



Nyt olet alavalikossa *Asetukset*.

Asetusten valitseminen

- Kosketa hipaisupainikkeita ∇/\wedge , kunnes haluamasi asetus näkyy näyttöruudussa.
 - Hipaisupainike ∇ siirtää valikkoa alaspäin.
 - Hipaisupainike \wedge siirtää valikkoa ylöspäin.
- Kosketa hipaisupainiketta *OK*, kun haluat muokata valittua asetusta.

Asetuksen muokkaaminen

- Koskettamalla hipaisupainikkeita ∇/\wedge voit selata kyseisen asetuksen erilaisia vaihtoehtoja.

Valittuna oleva vaihtoehto näkyy näyttössä väkäsellä \checkmark merkittynä.

- Ota haluamasi vaihtoehto käyttöön koskettamalla hipaisupainiketta *OK*.

Asetukset-valikosta poistuminen

- Kierrä ohjelmanvalitsinta.

Asetukset

Kieli

Näytön kielen voi valita vapaasti.

Jos valitset vahingossa kielen, jota et ymmärrä, Kieli-sanalla jälkeen näkyvän lipun merkin  perusteella löydät asetuksen, jolla kieli muutetaan toiseksi.

Valittuna oleva kieli tallentuu koneen muistiin.

TwinDos

Voit tarkistaa asetetut pesuaineet ja annostusmäärät sekä UltraPhase 1- ja UltraPhase 2 -patruunoiden jäljellä olevan ainemäärän.

Muuta annostusta

Voit tarkistaa ja korjata lokeroiden ① ja ② pesuaineen asetetun annostusmäärän.

Tarkista täyttöm.

Tämä toiminto on käytettävissä vain, kun koneeseen on asennettu UltraPhase 1- ja 2-patruunat.

Ainemäärä näkyy palkkeina.

Palkkinäyttö toimii oikein vain, kun seuraavat ehdot täyttyvät:

1. Patruunat, jotka olet asettanut koneeseen, ovat olleet uusia (täysiä).
2. Et ole ottanut patruunoja välillä pois koneesta.

Vinkki: Voit korjata ainemäärää Miele@mobile-sovelluksella.

Valitse pesuaine

Jos haluat annostella TwinDos-järjestelmällä muita kuin UltraPhase 1- ja 2-aineita, tarvitset tyhjiä TwinDos-säiliöitä (erikseen ostettava lisävaruste).

UltraPhase 1- ja 2-aineita voi käyttää vain pakettina. Siksi toisen lokeron asetukset poistuvat automaattisesti, kun valitset toisen pesuaineen.

Voit käyttää seuraavia aineita:

- Valkopesuaine
- Hienopesuaine
- Hieno-/villap.aine
- Huuhteluaine
- Ei pesuainetta

Noudata pesuainepakkausten annostusohjeita.

- Aseta käyttämiesi pesuaineiden annostusmäärä. Suorita asetukset näyttöruudun ohjeiden mukaisesti.

Vinkki: Jos valitset vaihtoehdon Ei pesuainetta, kyseinen lokero ei ole käytössä TwinDos-annostuksessa.

Likaisuusaste

Voit vaihtaa hipaisupainikkeen  oletuslikaisuusastetta.

Valinta:

- Vähän likaantunut
- Normaallilikainen (tehdasasetus)
- Erittäin likainen

Merkkiäänen kovuus

Koneesta kuuluu ohjelman päätyttyä merkkiääni. Voit säätää merkkiääntä kovemmalle tai hiljaisemmalle.

Asetusvaihtoehdot

- Pois päältä
- ■ □ □ □ □ □ □ □ (hiljainen)
- ■ ■ ■ ■ ■ ■ ■ ■ (kova) (tehdasasetus)

Kuittausääni

Kun kosketat mitä tahansa hipaisupainiketta, kone kuittaa sen painikeäänellä.

Asetusvaihtoehdot

- Pois päältä
- ■ □ □ □ □ □ □ □ (hiljainen)
- ■ ■ ■ ■ ■ □ □ □ (tehdasasetus)
- ■ ■ ■ ■ ■ ■ ■ ■ (kova)

Tervehdysääni

Voit valita tervehdysäänen voimakkuuden 7 eri tasosta.

Asetusvaihtoehdot

- Pois päältä
- ■ □ □ □ □ □ □ □ (hiljainen)
- ■ ■ ■ ■ □ □ □ □ (tehdasasetus)
- ■ ■ ■ ■ ■ ■ ■ ■ (kova)

Kulutus

Tämän valikon avulla voit tarkistaa koneen tähän asti tallennetun energian- ja vedenkulutuksen.

Asetusvaihtoehdot

- Edellinen ohjelma
Viimeksi käytetyn ohjelman kulutusarvot tulevat näytörüutuun.
- Kokonaiskulutus
Viimeksi käytettyjen ohjelmien yhteenlasketut energian- ja vedenkulutusarvot tulevat näytörüutuun.
- Palautustoiminto
Yhteenlasketut energian- ja vedenkulutusarvot nollautuvat.

Asetukset

PIN-koodi

PIN-koodi estää asiattomia henkilöitä käyttämästä pesukonettasi.

Asetusvaihtoehdot

- Ota käyttöön
Kun PIN-koodi on käytössä, voit kytkeä pesukoneen päälle vain antamalla PIN-koodin. Vasta tämän jälkeen voit käyttää pesukonetta. PIN-koodin tehdasasetus on 125.
- Muuta
Voit muuttaa sitä antamalla haluamasi kolminumeroisen PIN-koodin.



Älä unohda PIN-koodiasi.

Jos unohdat PIN-koodisi, vain Mielehuolto voi vapauttaa pesukoneen jälkeen käyttöön.

Kirjoita siksi uusi PIN-koodi muistiin.

- Poista käytöstä
Haluat käyttää pesukonetta taas ilman PIN-koodia. Tämä vaihtoehto tulee näkyviin vain, jos olet aiemmin ottanut PIN-koodin käyttöön.

Lämpötilayksiköt

Voit valita, näkyykö lämpötila näyttöruudussa celsiusasteina °C/Celsius vai fahrenheitasteina °F/Fahrenheit.

Tehdasasetuksena on °C/Celsius.

Kirkkaus

Voit säätää näyttöruudun, hipaisupainikkeiden ja himmennettyjen hipaisupainikkeiden kirkkautta.

Asetusvaihtoehdot

- Näyttö
Ohjaa näyttöruudun kirkkautta.
 - ■■■■■■■■ (tumma)
 - ■■■■■■■■ (kirkas) (tehdasasetus)
- Painikkeet aktiiviset
Ohjaa aktivoitujen hipaisupainikkeiden kirkkautta.
 - ■■■■■■■■ (tumma)
 - ■■■■■■■■ (tehdasasetus)
 - ■■■■■■■■ (kirkas)
- Painikkeet ei aktiiv.
Ohjaa käytettävissä olevien hipaisupainikkeiden kirkkautta.
 - ■■■■■■■■ (tumma)
 - ■■■■■■■■ (tehdasasetus)
 - ■■■■■■■■ (kirkas)

Vinkki: Säädä kirkkaudet niin, että aktivoitujen ja käytettävissä olevien himmeänä näkyvien hipaisupainikkeiden välillä on riittävän suuri ero. Suuri kirkkausero helpottaa käyttöä.

Valmiustilan näyttö

Energian säästämiseksi näyttö ja hipaisupainikkeet sammuvat. Hipaisupainike Käynnistys/Pyökin lisäys vilkkuu hitaasti.

Asetusvaihtoehdot

- Päällä(tehdasasetus)
Näyttöruutu ja painikkeet sammuvat 10 minuutin kuluttua.
- Päällä (ei ohj.aik)
Näyttöruutu ja painikkeet pysyvät valaistuna ohjelman ajan. Näyttöruutu ja painikkeet sammuvat 10 minuuttia ohjelman päättymisen jälkeen.
- Pois päältä
Valaistus pysyy aina päällä.

Ohjelman tiedot

Voit valita, mitkä tiedot näkyvät näyttöruudussa hetkellisesti ohjelmanvalinnan jälkeen.

Asetusvaihtoehdot

- Ohjelman nimi
Ohjelman nimi näkyy näyttöruudussa muutaman sekunnin ajan.
- Ohj. nimi ja täyttöm (tehdasasetus)
Ohjelman nimi ja enimmäistäyttömäärä näkyvät näyttöruudussa muutaman sekunnin ajan.
- Pois päältä
Perusnäyttö, jossa näkyvät lämpötila, linkousnopeus ja ohjelman kesto-aika, tulee näkyviin heti ohjelmanvalinnan jälkeen.

Muisti

Pesukone tallentaa muistiin pesuohjelmaan valitsemasi asetukset (lämpötila, linkousnopeus ja jotkin lisätoiminnot), kun käynnistät pesuohjelman.

Kun käytät seuraavan kerran samaa ohjelmaa, pesukone muistaa edellisellä kerralla tekemäsi valinnat.

Tehdasasetuksena muisti on pois käytöstä.

Esip.ajan lis. Puuvilla

Jos jostain syystä haluat normaalia perusteellisemmän esipesun, voit indentää tätä 25 minuutin perusaikaa.

Asetusvaihtoehdot

- Normaali (tehdasasetus)
Esipesu kestää 25 minuuttia.
- + 6 min
Esipesu kestää 31 minuuttia.
- + 9 min
Esipesu kestää 34 minuuttia.
- + 12 min
Esipesu kestää 37 minuuttia.

Asetukset

Liotusaika

Voit valita liotusajan 30 minuutin ja 6 tunnin väliltä.

Voit valita liotusajan 30 minuutin askelin. Kun valitset lisätoiminnon *Liotos*, kone liottaa pyykkiä valitsemasi ajan.

Tehdasasetuksena ajaksi on asetettu 0:30 h.

Hellävarainen

Kun valitset hellävaraisen pesurytmin, pesurummun käyntijaksot lyhenevät. Tarkoitettu vähän likaisten, arkojen tekstiilien hellävaraiseen pesuun.

Voit käyttää hellävaraista pesurytmiä pesuohjelmissa *Puuvilla* ja *Siliävät kuidut*.

Tehdasasetuksena Hellävarainen pesurytmi on pois käytöstä.

Lämpötilan alent.

Korkealla vuoristossa veden kiehumispiste on alhaisempi. Jos käytät pesukonetta yli 2.000 m:n korkeudessa, Miele suosittelee, että otat Lämpötilan alentaminen käyttöön, jotta vältät veden kiehumisen. Tällöin kone lämmitää veden korkeintaan 80 °C:seen, vaikka valitsisit tätä korkeamman lämpötilan.

Tehdasasetuksena Lämpötilan alentaminen on pois käytöstä.

Vesi plus

Voit valita, miten *Vesi +* -lisätoiminto toimii.

Asetusvaihtoehdot

- Veden lisäys (tehdasasetus)
Kone käyttää enemmän vettä pesu- ja huuhteluvaiheessa
- Lisähuuhtelu
Kone lisää ohjelmaan ylimääräisen huuhtelun
- Lisävesi+lisähuuht
Kone käyttää enemmän vettä pesu- ja huuhteluvaiheessa ja lisää ohjelmaan ylimääräisen huuhtelun

Ved. kork. Vesi plus

Kun käytät toimintoa *Vesi +*, voit nostaa käytettävän veden määrää. Käytettävänäsi on 4 vedenkorkeustasoa.

Tasot

- Normaali (tehdasasetus)
- Plus δ
- Plus $\delta\delta$
- Plus $\delta\delta\delta$

Huuht.veden kork.

Tärkeää allergikoille!
tällä toiminnolla saavutetaan erityisen hyvä huuhtelutulos.

Huuhteluveden vesimäärä on kaikissa huuhteluissa maksimitasossa. Koneen vedenkulutus nousee samalla.

Tehdasasetuksena tämä toiminto pois käytöstä.

Pesuveden jäähdyt.

Varsinaisen pesun lopussa pesurumpuun virtaa kylmää vettä, jotta pesuvesi jäähtyy hieman.

Pesuveden jäähdytys voidaan valita vain pesuohjelmaan *Puuvilla*, kun käytetään yli 70 C:n pesulämpötiloja.

Käytä pesuveden jäähdytystä seuraavissa tilanteissa:

- kun ripustat poistoletkun esim. käsienpesualtaaseen. Näin välttyt polttavan kuumen veden aiheuttamalta palovamman vaaralta.
- kun rakennuksen muoviset viemäriputket eivät vastaa normin DIN 1986 vaatimuksia.

Tehdasasetuksena pesuveden jäähdytys on pois käytöstä.

Alhainen vedenpaine

Jos vedenpaine on alle 100 kPa (1 bar), pesukone keskeyttää ohjelman ja näytössä näkyy virheilmoitus Veden tulo Katso .

Jollet pysty nostamaan rakennuskohdasta vedenpainetta, voit kytkeä tämän toiminnon päälle, niin ohjelma ei enää keskeydy.

Tehdasasetuksena toiminto Alhainen vedenpaine on pois käytöstä.

Pöyhintä

Pöyhintä vähentää tekstiilien rypistymistä pesuohjelman päätyttyä.

Kone pöyhii pyykkiä pesuohjelman päätyttyä enintään 30 minuutin ajan. Voit vapauttaa pesukoneen luukun lukituksen milloin vain kesken pöyhinnän koskettamalla hipaisupainiketta *Käynnistys/Pyykin lisäys* ja avata luukun.

Tehdasasetuksena Pöyhintä on otettu käyttöön.

Asetukset

Miele@home

Kun ohjaat pesukonettasi WLAN-kotiverkon kautta.

Alavalikossa voi näkyä seuraavia kohtia:

Yhteyden asennus

Tämä ilmoitus tulee näkyviin vain, kun pesukonetta ei ole vielä yhdistetty WLAN-kotiverkkoon.

Yhdistä kone verkkoon kappaleen Ensimmäinen käyttökerta ohjeiden mukaisesti.

Poista käytöstä (näkyy, kun Miele@home on otettu käyttöön)

Miele@home-yhteys on käytössä, WLAN-toiminto menee pois käytöstä.

Ota käyttöön (näkyy, kun Miele@home on otettu pois käytöstä)

WLAN-toiminto on jälkeen käytössä.

Yhteyden tila (näkyy, kun Miele@home on otettu käyttöön)

Seuraavat arvot tulevat näkyviin:

- WLAN-vastaanoton laatu
- verkon nimi
- IP-osoite

Yhdistä uudelleen (näkyvissä, kun yhteys on muodostettu)

Nollaa WLAN-kirjautumisen (verkkoyhteyden) ja muodostaa heti uuden yhteyden.

Palauta (näkyvissä, kun yhteys on muodostettu)

- WLAN-yhteys katkeaa.
- WLAN-yhteys palautuu tehdasasetustilaan.

Palauta verkkoasetusten tehdasasetukset ennen kuin viet pesukoneen kierrätykseen, myyt sen tai otat käyttöön käytetyn pesukoneen. Vain näin voit varmistaa, että poistat pesukoneesta kaikki henkilötiedot ja ettei koneen aiempi omistaja voi enää tarkastella tai muuttaa koneen tietoja.

Jos haluat käyttää konetta Miele@home-järjestelmällä, sinun on kirjattava se uudelleen järjestelmään.

Etäkäyttö

Asetus Etäkäyttö on näkyvässä vain, kun kone on kirjattu Miele@home-järjestelmään ja järjestelmä on otettu käyttöön.

Kun olet asentanut Miele-sovelluksen mobiililaitteeseesi, voit seurata pesukoneesi toimintoja kaikkialla ja etäkäynnistää sen ja käyttää sitä ohjelmalla *MobileStart*.

Voit kytkeä asetuksen Etäkäyttö pois käytöstä, kun et enää halua käyttää pesukonetta mobiililaitteellasi.

Ohjelman lopettaminen sovelluksen kautta onnistuu kuitenkin myös silloin, kun asetusta Etäkäyttö ei ole kytketty päälle.

Valitse Ajastus-painikkeella aika, jonka kuluessa haluat pesukoneen käynnistyvän ja käynnistä ajastus (ks. kappale Ajastus/SmartStart).

Nyt voit käynnistää pesukoneen milloin tahansa ennen valitsemasi ajan päättymistä lähettämällä koneelle signaalin sovelluksen kautta.

Jollet lähetä käynnistyssignaalia valitsemasi ajan kuluessa, pesukone käynnistyy automaattisesti, kun aika on kulunut loppuun.

Tehdasasetuksena etäohjaus on otettu käyttöön.

SmartGrid

Asetus SmartGrid on näkyvässä vain, kun kone on kirjattu Miele@home-järjestelmään ja järjestelmä on otettu käyttöön.

Tällä toiminnolla voit ohjelmoida koneen käynnistymään automaattisesti aikaan, jolloin sähköyhtiösi tarjoaa edullisimman sähköhinnan. Tämä toiminto ei toistaiseksi ole käytössä Suomessa.

Kun olet ottanut toiminnon SmartGrid käyttöön, hipaisupainikkeella *Ajastus* on uusi käyttötarkoitus. Ajastin-painiketta käytetään tällöin SmartGrid-toiminnon ohjaukseen. Nyt kone käynnistyy antamiesi aikarajojen sisällä energiayhtiön lähettämän signaalin perusteella. Jos käynnistyssignaalia ei tule ennen kuin aika on kulunut umpeen, pesukone käynnistyy automaattisesti ajan umpeuduttua (ks. kappale Ajastus).

Tehdasasetuksena SmartGrid on pois käytöstä.

Asetukset

RemoteUpdate

Valikon kohta RemoteUpdate on näkyvissä ja valittavissa vain, kun Miele@home-järjestelmän käytön edellytykset täyttyvät (ks. kappale Käyttöönotto – Miele@home).

Etäpäivitys-toiminnon avulla voit päivittää pesukoneesi ohjelmiston. Kun pesukonettasi varten julkaistaan päivitys, se latautuu automaattisesti. Päivitys ei kuitenkaan asennu automaattisesti, vaan se on käynnistettävä manuaalisesti.

Voit jatkaa pesukoneesi käyttöä tavalliseen tapaan, vaikkeet asentaisikaan päivityksiä. Miele kuitenkin suosittelee päivitysten asentamista.

Kytkeminen päälle/pois päältä

Tehdasasetuksena etäpäivitys on otettu käyttöön. Käytettävissä oleva päivitys latautuu automaattisesti, mutta sinun on käynnistettävä sen asennus manuaalisesti.

Ota etäpäivitystoiminto pois käytöstä, jos et halua koneen lataavan päivityksiä automaattisesti.

Etäpäivityksen kulku

Tietoja päivitysten sisällöstä ja laajuudesta löydät Miele-sovelluksesta.

Kun uusi päivitys on käytettävissä, pesukoneen näyttöön tulee siitä ilmoitus.

Voit asentaa päivityksen heti tai myöhemmin. Jos et asenna sitä heti, pesukone ehdottaa asennusta, kun kytket sen virran päälle seuraavan kerran.

Ellet halua asentaa päivitystä, ota etäpäivitys pois käytöstä.

Päivitys voi kestää muutaman minuutin.

Ota huomioon seuraava:

- Saat aina ilmoituksen saatavilla olevista päivityksistä, ts. päivityksiä ei ole saatavilla, jos mitään ilmoituksia ei ole tullut.
- Asennettua päivitystä ei voi enää kumota.
- Älä kytke pesukoneen virtaa pois päältä päivityksen aikana. Virran katkaisu keskeyttää päivityksen ja päivitys jää asentamatta.
- Jotkin ohjelmistopäivitykset voi tehdä vain Miele huolto.

Tätä pesukonetta varten on saatavana pesuaineita, tekstiilien hoitoaineita, apuaineita ja koneen puhdistusaineita. Kaikki tuotteet on suunniteltu optimaaliseksi Mielen pesukoneita varten.

Voit tilata näitä ja monia muita mielenkiintoisia tuotteita verkkokaupastamme shop.miele.fi. Voit myös tilata niitä valtuutetuista Miele-huoltoliikkeistä tai Miele-kauppiaaltasi.

Pesuaineet

Miele UltraPhase 1 ja 2

- Kaksikomponenttipesuaine valko- ja kirjopyykillä
- värit pysyvät kirkkaina ja valkopyykistä tulee hohtavan puhdasta
- poistaa tahrat tehokkaasti jo alhaisissa lämpötiloissa

Miele UltraPhase 1 ja 2 Sensitive

- Kaksikomponenttipesuaine valko- ja kirjopyykillä
- ei sisällä hajusteita tai väriaineita: erittäin ihoystävällinen
- ympäristöystävällinen, tuotteella on pohjoismainen ympäristömerkki (Joutsenmerkki)
- poistaa tahrat tehokkaasti jo alhaisissa lämpötiloissa

UltraWhite (jauhemainen pesuaine)

- parhaat tulokset 20/30/40/60/95 °C:n lämpötiloissa
- hohtavan valkoista pyykkiä aktiivihaipen ansiosta
- poistaa tahrat tehokkaasti jo alhaisissa lämpötiloissa

UltraColor (nestemäinen pesuaine)

- parhaat pesutulokset 20/30/40/60 °C:n lämpötiloissa
- värinsuoja-aineet pitävät värit kirkkaina
- poistaa tahrat tehokkaasti jo alhaisissa lämpötiloissa

UltraColor Sensitive (nestemäinen pesuaine)

- kirjopyykillä, erittäin ihoystävällinen
- ei sisällä hajusteita tai väriaineita
- ympäristöystävällinen, tuotteella on pohjoismainen ympäristömerkki (Joutsenmerkki)

WoolCare hienopesuaine (nestemäinen pesuaine)

- villan, silkin ja muun hienopyykin pesuun
- sisältää vehnäproteiinia ja värejä suojaavia ainesosia
- parhaat pesutulokset 20/30/40/60 °C:n lämpötiloissa

Pesu- ja hoitaineet

Erikoispesuaineet

Näitä erikoispesuaineita on saatavana kätevässä Cap-kapseleissa, jotka sisältävät juuri sopivasti pesuainetta yhteen käyttökertaan.

Caps Sport

- synteettisille tekstiileille
- neutraloi epämiellyttävät hajut sisäänrakennetun hajunsitojan ansiosta
- ehkäisee vaatteiden sähköisyyttä
- säilyttää synteettisten tekstiilien muodon ja hengittävyuden

Caps DownCare

- untuvatekstiileille
- auttaa säilyttämään untuvatuotteiden elastisuuden ja hengittävyuden
- puhdistaa tehokkaasti ja lanoliini hoitaa ja suojaa
- untuvat pysyvät ilmavina eivätkä paakkuunnu

Caps WoolCare

- hienopesuaine villalle ja hienopyykille
- sisältää hoitavaa vehnäproteiinia
- nukkaantumista ehkäisevä kuidunsoojateknologia
- värejä suojaava koostumus, puhdistaa hellävaraisesti

Caps CottonRepair

- erikoispesuaine puuvillatekstiilien hoitoon
- uudistaa tekstiilejä näkyvästi jo yhdellä pesukerralla
- Mielen oma, Novozymes-teknologiaa hyödyntävä reseptiikka
- poistaa nukkaa, syventää värejä ja kirkastaa
- käytä enintään 1–2 kertaa vuodessa per tekstiili

Tekstiilinhoitoaineet

Näitä tekstiilinhoitoaineita on saatavana kätevissä Cap-kapseleissa, jotka sisältävät juuri sopivasti hoitoainetta yhteen käyttökertaan.

Cap-huuhteluaine

- huuhteluaine, joka antaa pyykille raikkaan tuoksun
- syväpuhdistaa ja raikastaa pyykin
- tekee pyykistä ihanan pehmeää
- ehkäisee vaatteiden sähköisyyttä

Apuaine

Tätä apuainetta on saatavana kätevissä Cap-kapseleissa, jotka sisältävät juuri sopivasti tuotetta yhteen käyttökertaan.

Cap Booster

- tehokkaasti likaa irrottava tahrannoistoin
- entsyymiteknologia irrottaa itsestäänkin tahrat
- sopii valko- ja kirjopyykille
- auttaa saavuttamaan erinomaisia pesutuloksia, myös alhaisissa lämpötiloissa

Koneen hoito

TwinDosCare

- puhdistusaine TwinDos-järjestelmää varten
- käytä, jos et ole käyttänyt TwinDos-järjestelmää pitkään aikaan (yli 2 kuukautteen)
- käytä, kun olet vaihtamassa annostelutavan aineen toiseen

Kalkinpoistoaine

- poistaa kalkkikertymät
- mieto ja hellävarainen luontaisen sitruunahapon ansiosta
- suojaa lämpövastuksia, rumpua ja muita osia

IntenseClean

- pesee pesukoneesi hygieenisen puhtaaksi
- poistaa rasvan, bakteerit ja niistä aiheutuvat hajut
- puhdistaa tehokkaasti

Vedenpehmenystabletit

- vähentää tarvittavaa pesuainemäärää kovan veden alueilla
- vähentää pyykkiin jääviä pesuainejäämiä
- vähentää viemäriin päätyvien kemikaalien määrää, koska pesuainetta tarvitaan vähemmän

Miele Oy
Porttikaari 6
01200 Vantaa
Puhelin: (09) 875 970
Sähköposti: asiakaspalvelu@miele.fi
Internet: www.miele.fi

Saksa
Miele & Cie. KG
Carl-Miele-Straße 29
33332 Gütersloh

WCI 870

fi-FI

M.-Nr. 11 751 470 / 00