

EW7T6237F7

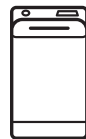

FI Pesukone
SV Tvättmaskin

Käyttöohje 2
Bruksanvisning 40

SISÄLTÖ

1. TURVALLISUUSTIEDOT.....	3
2. TURVALLISUUSOHJEET.....	4
3. TUOTEKUVAUS.....	6
4. TEKNISET TIEDOT.....	8
5. ASENNUS.....	8
6. KÄYTTÖPANEELI.....	11
7. SÄÄTIMET JA PAINIKKEET.....	12
8. OHJELMAT.....	15
9. ASETUKSET.....	21
10. KÄYTTÖÖNOTTO.....	22
11. PÄIVITTÄINEN KÄYTTÖ.....	22
12. VIHJEITÄ JA NEUVOJA.....	27
13. HOITO JA PUHDISTUS.....	28
14. VIANMÄÄRITYS.....	32
15. KULUTUSARVOT.....	34
16. PIKAOPAS.....	37

SINUN PARHAAKSESI

Kiitämme teitä Electrolux-laitteen hankinnasta. Olette valinneet tuotteen, joka perustuu vuosikymmenien aikana saatuun kokemukseen ja innovaatioon. Kekseliäs ja tyylikäs laite, joka on suunniteltu teitä ajatellen. Laitetta käyttäessänne voitte olla aina varma erinomaisista tuloksista. Tervetuloa Electroluxiin.

Vieraile verkkosivullamme:



Saadaksesi käyttöön liittyviä neuvoja, esitteitä, vianmääritysohjeita ja korjausohjeita:

www.electrolux.com/support



Rekisteröi tuote paremman palvelun saamiseksi:

www.registerelectrolux.com



Ostaaksesi laitteesi lisävarusteita, kulutusosia ja alkuperäisiä varaosia:

www.electrolux.com/shop

ASIAKASPALVELU JA HUOLTO

Käytä aina vain alkuperäisiä varaosia. Pidä seuraavat tiedot saatavilla ottaessasi yhteyttä valtuutettuun huoltoliikkeeseemme. Malli, tuotenumero, sarjanumero. Tiedot löytyvät arvokilvestä.

 Varoitukset/huomautukset ja turvallisuusohjeet

 Yleisohjeet ja vinkit

 Ympäristönsuojeluohjeita

Oikeus muutoksiin pidätetään.

1. ⚠ TURVALLISUUSTIEDOT

Lue laitteen mukana toimitetut ohjeet ennen laitteen asennusta ja käyttöä. Valmistaja ei ota vastuuta henkilövahingoista tai vahingoista, jotka aiheutuvat virheellisestä asennuksesta tai käytöstä. Säilytä ohjeita aina varmassa ja helppopääsyisessä paikassa tulevia käyttökertoja varten.

1.1 Lasten ja taitamattomien henkilöiden turvallisuus

- Vähintään 8 vuotta täyttäneet lapset ja sellaiset henkilöt, joiden fyysiset, sensoriset tai henkiset kyvyt eivät ole tähän riittäviä tai joilla ei ole laitteen tuntemusta tai kokemusta sen käytöstä, saavat käyttää tätä laitetta ainoastaan silloin, kun heidän turvallisuudestaan vastaava henkilö valvoo ja ohjaa heitä käyttämään laitetta turvallisesti ja ymmärtämään sen käyttöön liittyvät vaarat.
- Laite on pidettävä 3-8-vuotiaiden lasten ja erittäin vakavasti liikuntarajoitteisten henkilöiden ulottumattomissa, ellei heitä valvota jatkuvasti.
- Alle 3-vuotiaat lapset tulee pitää kaukana laitteesta, ellei heitä valvota jatkuvasti.
- Älä anna lasten leikkiä laitteella.
- Kaikki pakkaukset tulee pitää lasten ulottumattomissa ja hävittää asianmukaisesti.
- Pidä pesuaineet lasten ulottumattomissa.
- Pidä lapset ja kotieläimet poissa laitteen luota silloin, kun laitteen luukku on auki.
- Jos laitteessa on lapsilukko, se tulee kytkeä päälle.
- Lapset eivät saa puhdistaa laitetta tai suorittaa laitteeseen käyttäjän huoltotoimenpiteitä.

1.2 Yleiset turvallisuusohjeet

- Älä muuta laitteen teknisiä ominaisuuksia.
- Laite on tarkoitettu käytettäväksi kotiympäristöissä ja vastaavissa ympäristöissä, kuten:

- henkilöstön kodinomainen keittiöympäristö liikkeissä, toimistoissa ja muissa työympäristöissä
- hotellien, motellien ja muiden majatalojen asiakkaiden kodinomainen käyttöympäristö
- kerrostalojen tai pikapesuloiden yleiset tilat.
- Maksimitäyttömäärää 7 kg ei saa ylittää (ks. kappale “Ohjelmataulukko”).
- Tuloveden vedenpaineen tulee olla poistotien liittimessä välillä 0,5 bar (0,05 MPa) ja 8 bar (0,8 MPa).
- Pohjan tuuletusaukot eivät saa olla maton tai muun lattiapäällysteen peitossa.
- Laite tulee liittää vesijohtoverkkoliitäntään käyttämällä tuotteen mukana toimitettuja tai muita valtuutetun huoltopalvelun toimittamia uusia letkusarjoja.
- Vanhaa letkua ei saa käyttää uudelleen.
- Jos virtajohto vaurioituu, sen saa sähkövaaran välttämiseksi vaihtaa vain valmistaja, valtuutettu huoltoliike tai vastaava ammattitaitoinen henkilö.
- Kytke laite pois toiminnasta ja irrota pistoke pistorasiasta ennen ylläpitotoimien aloittamista.
- Älä käytä painepesureita ja/tai höyryä laitteen puhdistamiseen.
- Puhdista laite kostealla liinalla. Käytä ainoastaan mietoja pesuaineita. Älä käytä hankausainetta, hankaavia pesulappuja, liuottimia tai metalliesineitä.

2. TURVALLISUUSOHJEET

2.1 Asennus



Asennuksessa on noudatettava asiaankuuluvia paikallisia määräyksiä.

- Poista kaikki pakkausmateriaalit ja kuljetuspultit, mukaan lukien kumiholkki välilevyllä.
- Säilytä kuljetuspultit varmassa paikassa. Jos laitetta halutaan siirtää tulevaisuudessa, kuljetuspultit tulee asentaa takaisin rummun lukitsemiseksi ja sisäisten vaurioiden välttämiseksi.
- Siirrä laitetta aina varoen, sillä se on raskas. Käytä aina suojakäsineitä ja suojaavia jalkineita.
- Noudata koneen mukana toimitettuja asennusohjeita.
- Vaurioitunutta laitetta ei saa asentaa tai käyttää.
- Älä asenna tai käytä laitetta tilassa, jossa se voi altistua alle 0 °C lämpötilalle tai sääolosuhteille.
- Varmista, että laitteen asennuspaikan lattia on tasainen, vakaa, lämmönkestävä ja puhdas.

- Varmista riittävä ilmankierto laitteen ja lattian välissä.
- Kun laite on asetettu lopulliseen asennuspaikkaan, tarkista, että se on oikein tasapainossa vesivaakaa käyttäen. Säädä tarvittaessa laitteen säätöjalkoja.
- Laitetta ei saa asentaa suoraan lattiaviemäriin päälle.
- Laite tulee suojata vesiroiskeilta ja liialliselta kosteudelta.
- Älä asenna laitetta paikkaan, jossa laitteen kantta ei voida avata kokonaan.
- Älä aseta suljettua astiaa laitteen alapuolelle mahdollisten vesivuotojen varalta. Ota yhteyttä valtuutettuun huoltoilikkeeseen tarkistaaksesi, mitä lisävarusteita voidaan käyttää.
- Tarkista ensimmäisen käyttökerran aikana ja sen jälkeen, ettei laitteessa ole vesivuotojen merkkejä.
- Älä käytä jatkoletkua, jos vedenottoletku on liian lyhyt. Ota yhteyttä valtuutettuun huoltopalveluun vedenottoletkun vaihtoa varten.
- Pakkauksesta poistamisen yhteydessä tyhjennysletkusta voi tulla vettä. Tämä johtuu tehtaalla vedellä suoritetuista laitetesteistä.
- Voit pidentää tyhjennysletkua enintään 400 cm. Ota yhteyttä valtuutettuun huoltopalveluun tyhjennysletkun vaihtamiseksi ja jatkeen saamiseksi.
- Varmista, että hana on ulottuvilla laitteen asennuksen jälkeen.

2.2 Sähköliitäntä



VAROITUS!

Tulipalo- ja sähköiskuvaara.

- Laite on kytkettävä maadoitettuun pistorasiaan.
- Kytke pistoke maadoitettuun pistorasiaan.
- Varmista, että arvokilvessä olevat parametrit ovat verkkovirtalähteen sähköarvojen mukaisia.
- Älä käytä jakorasioita tai jatkojohtoja.
- Varmista, ettei pistoke ja virtajohto vaurioidu. Jos virtajohto joudutaan vaihtamaan, vaihdon saa suorittaa vain valtuutettu huoltoilike.
- Kytke pistoke pistorasiaan vasta asennuksen jälkeen. Varmista, että laitteen verkkovirtakytkentä on ulottuvilla laitteen asennuksen jälkeen.
- Älä koske virtajohtoon tai pistokkeeseen märillä käsillä.
- Älä vedä virtajohdosta pistoketta irrottaessasi. Vedä aina pistokkeesta.

2.3 Vesiliitäntä

- Varo, etteivät vesiletkut vaurioidu.
- Anna veden valua, kunnes se on puhdasta ja kirkasta ennen uusien putkien liittämistä, kun putkia ei ole käytetty pitkään aikaan, korjaustöiden jälkeen tai kun uusia laitteita (vesimittarit, jne.) on asennettu.

2.4 Käyttö



VAROITUS!

Virheellinen käyttö voi aiheuttaa henkilövahinkoja, sähköiskuja, tulipaloja, palovammoja tai laitteen vaurioitumisen.

- Noudata pesuaineen pakkauksen turvallisuusohjeita.
- Älä aseta laitteeseen, sen lähelle tai päälle syttyviä tuotteita tai syttyviin tuotteisiin kostutettuja esineitä.
- Älä pese tekstiilejä, joissa on runsaasti öljyä, rasvaa tai muita runsaisia aineita. Muutoin pesukoneen kumiosat voivat vaurioitua. Esipese kyseiset tekstiilit käsin ennen niiden pesemistä koneessa.
- Varmista, että kaikki metalliosat on poistettu pyykistä.

2.5 Sisävalo



VAROITUS!

Henkilövahingon vaara.

- Lisätietoa tämän tuotteen sisällä olevista lamputa sekä erikseen myytävistä varalampuista: Kyseiset lamput on suunniteltu kestämään kodinkoneissa vaativia fyysisiä olosuhteita (esim. lämpötila, tärinä, kosteus) tai ne antavat tietoa laitteen toimintatilasta. Niitä ei ole tarkoitettu

muihin käyttötarkoituksiin eivätkä ne sovi huoneiden valaisemiseen.

- Kun sisävalo on vaihdettava, ota yhteyttä valtuutettuun huoltoliikkeeseen.

2.6 Huolto

- Kun laite on korjattava, ota yhteyttä valtuutettuun huoltopalveluun. Käytä vain alkuperäisiä varaosia.
- Huomaa, että itse suoritetut tai muut kuin ammattilaisen suorittamat korjaukset voivat aiheuttaa vaaratilanteita ja mitätöidä takuun.
- Seuraavat varaosat ovat saatavilla 10 vuoden ajan mallin tuotannon lopettamisesta: moottori ja moottorin harjat, moottorin ja rummun välinen voimansiirto, pumput, iskunvaimentimet ja jouset, pesurumpu, rummun ristikko ja vastaavat kuulalaakerit, lämmittimet ja lämpövastukset, mukaan lukien lämpöpumput, putket ja vastaavat laitteistot, kuten letkut, venttiilit, suodattimet ja Aquastop-järjestelmät, piirilevyt, elektroniset näytöt, painekeytkimet, termostaatit ja anturit,

ohjelmistot ja laiteohjelmistot, nollausohjelmisto mukaan lukien, luukku, luukun saranat ja tiivisteet, muut tiivisteet, luukun lukitus, muoviset lisäosat (esim. pesuainelokero). Huomaa, että jotkin näistä varaosista ovat saatavilla ainoastaan ammattilaiskorjaajille ja kaikki varaosat eivät välttämättä koske kaikkia malleja.

2.7 Hävittäminen



VAROITUS!

Henkilövahinko- tai tukehtumisvaara.

- Irrota laite sähköverkosta ja vedenjakelusta.
- Leikkaa virtajohto laitteen läheltä ja hävitä se.
- Poista luukun lukitus, jotta lapset ja eläimet eivät voisi jäädä kiinni rummun sisälle.
- Hävitä laite paikallisten kotitalouksien sähkö- ja elektroniikkalaiteromua (WEEE) koskevien määräyksiä mukaisesti.

3. TUOTEKUVAUS

3.1 Erikoistoiminnot

Uusi pesukoneesi pesee pyykkiä hellävaraisesti käyttäen mahdollisimman vähän vettä, energiaa ja pesuainetta.

- **Soft Plus-lisätoiminnon** ansiosta huuhteluaine jakautuu tasaisesti pyykkeihin imeytyen niihin syväälle täydellistä pehmeyttä varten.
- Höyryn avulla raikastat vaatteet nopeasti ja helposti. Hellävaraiset

höyryohjelmat poistavat hajut ja vähentävät ryppyä. Siilittäminen on tällöin helpompaa!

- **SteamCare System** tunnistaa pyykkien painon ja säättää ohjelman keston 30 sekunnissa. Pesuohjelma mukautuu täyttömäärään ja tekstiilien tyyppiin optimoimalla keston, energian- sekä vedenkulutuksen.

3.2 Laitteen kuvaus

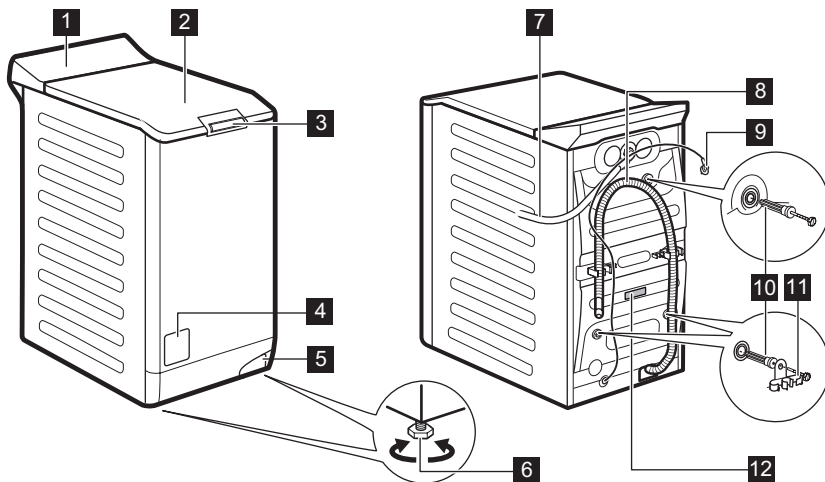

- 1** Käyttöpaneeli
- 2** Kansi
- 3** Kannen työntökahva
- 4** Tyhjennuspumpun sihti
- 5** Vipu laitteen siirtämistä varten
- 6** Säätojalat laitteen tasapainotukseen
- 7** Vedenottoletku

- 8** Tyhjennysletku
- 9** Virtajohto
- 10** Kuljetuspultit
- 11** Letkutuki
- 12** Arvokilpi

Tietoa tuotteen rekisteröimiseen.

Arvokilpi sisältää mallin nimen (A), tuotenumeron (B), sähköarvot (C) sekä sarjanumeron (D).

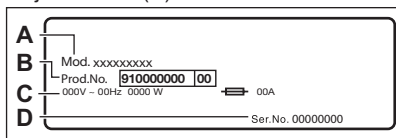

merkki sisältää mallin nimen (A), tuotenumeron (B) ja sarjanumeron (C).

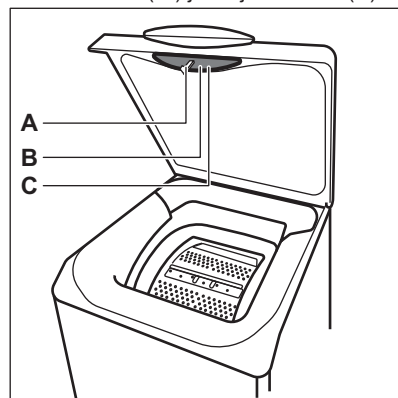

4. TEKNISET TIEDOT

Mitat	Leveys/korkeus/kokonais- syvyys	39,7 cm /90,8 cm /59,9 cm
Sähköliitäntä	Jännite Kokonaisteho Sulake Taajuus	230 V 2200 W 10 A 50 Hz
Suojakansi takaa kiinteiden hiukkasten ja kosteuden suojaustason, lukuun ottamatta kuitenkin matalajännitteisiä laitteita, joissa ei ole kosteussuojaa		IPX4
Vedenpaine	Minimi Maksimi	0,5 bar (0,05 MPa) 8 bar (0,8 MPa)
Vesiliitäntä ¹⁾		Kylmä vesi
Maksimitäyttömäärä	Puuvilla	7 kg
Linkousnopeus	Maksimilinkousnopeus	1251 kierrosta minuutissa

1) Liitä vedenottoletku hanaan, jossa on 3/4" kierteitys.

5. ASENNUS



VAROITUS!

Lue turvallisuutta koskevat luvut.

5.1 Pakkauksesta poistaminen ja sijoitus

1.

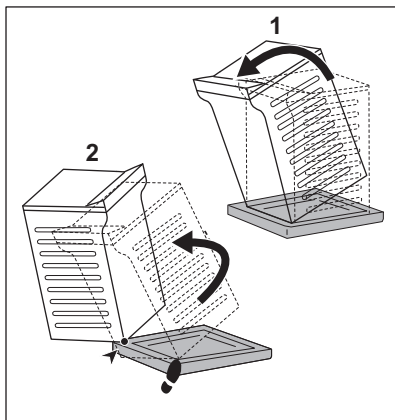

2.

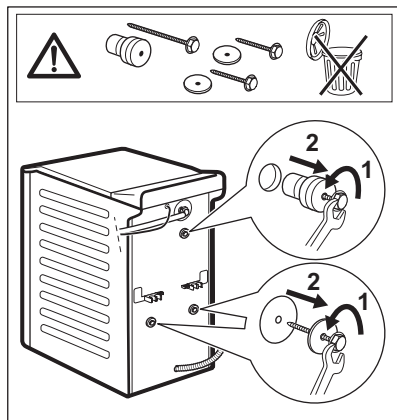

5.3 Veden tyhjentäminen

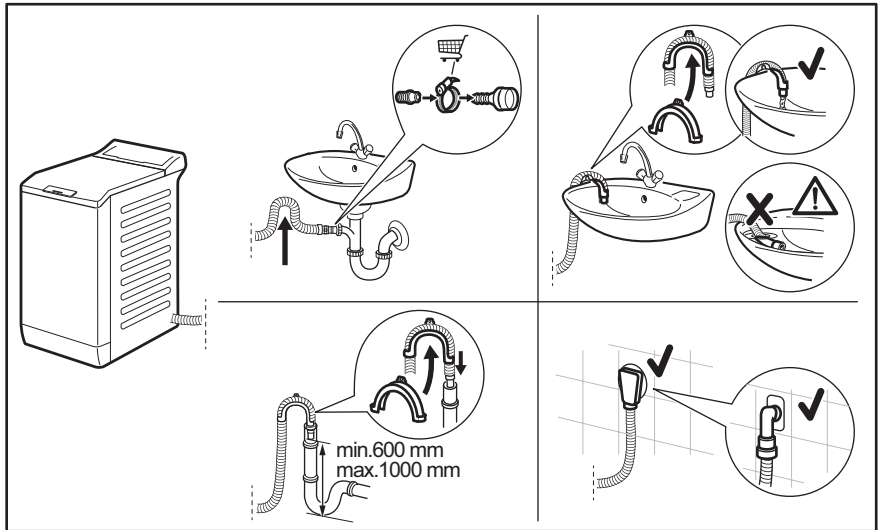

Tyhjennysletkun tulee olla vähintään 600 mm:n ja korkeintaan 1000 mm:n korkeudella. Voit pidentää tyhjennysletkua enintään 4000 mm. Ota yhteyttä valtuutettuun huoltopalveluun tyhjennysletkun vaihtamiseksi ja jatkeen saamiseksi.

5.4 Sähköliitäntä

Pistoke voidaan liittää pistorasiaan asennuksen jälkeen.

Vaaditut sähköarvot on merkitty arvokilpeen sekä "Tekniset tiedot" - lukuun. Varmista, että ne soveltuvat käytettyyn verkkovirtalähteeseen.

Tarkista, että kodin sähköjärjestelmä kestää vaaditun maksimikuorman huomioiden myös muut käytössä olevat sähkölaitteet.

Kytke laite maadoitettuun pistorasiaan.

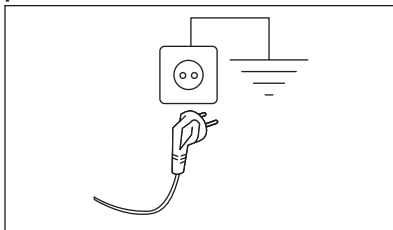

Kun laite on asennettu paikalleen, virtajohdon on oltava helppopääsyisessä paikassa.

Ota yhteyttä valtuutettuun huoltoilikkeeseen sähkötöiden suorittamiseksi asennuksen yhteydessä.

Valmistaja ei vastaa millään tavalla vaurioista tai vahingoista, jotka ovat aiheutuneet edellä esitettyjen turvallisuusohjeiden laiminlyönnistä.

6. KÄYTTÖPANEELI

6.1 Käyttöpaneelin kuvaus

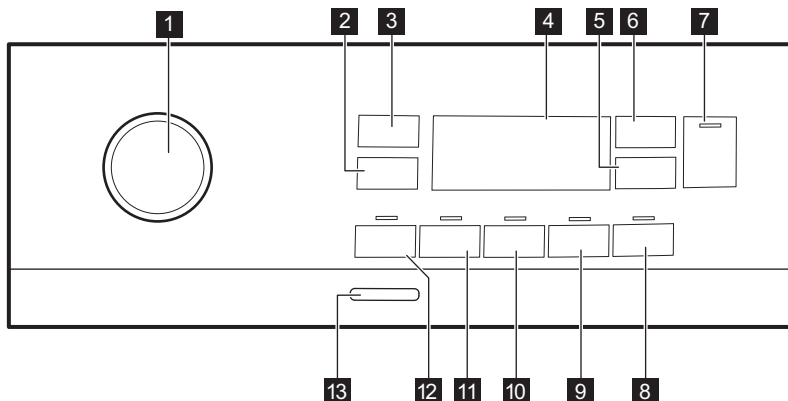





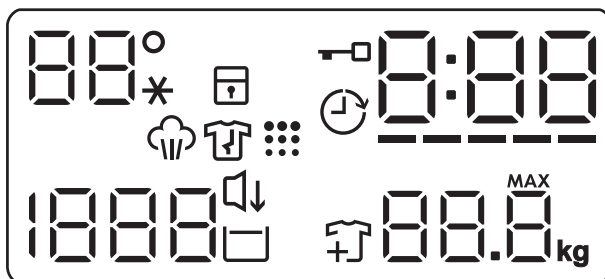







- | | |
|---|---|
| 1 Ohjelmanvalitsin | 8 PlusSteam -kosketuspainike |
| 2 Linkous alennus -kosketuspainike | 9 Soft Plus -kosketuspainike |
| 3 Lämpötila -kosketuspainike | 10 Lisähuuhtelu -kosketuspainike |
| 4 Näyttö | 11 Tahrat -kosketuspainike |
| 5 Ajastin -kosketuspainike | 12 Esipesu -kosketuspainike |
| 6 Time Manager -kosketuspainike | 13 Päällä/Pois -painike |
| 7 Aloita/Keskeytä ▶ -kosketuspainike | |

6.2 Näyttö



88°
--*

Lämpötila-alue:
Lämpötilan merkkivalo
Kylmän veden merkkivalo

	Lapsilukon merkkivalo.
	Ajastimen merkkivalo.
	Kansi lukittu -merkkivalo.
	<p>Digitaalinen merkkivalo voi näyttää seuraavat:</p> <ul style="list-style-type: none"> • Ohjelman kesto (esim. 2:40). • Viiveaika (esim. 2h). • Ohjelman loppu (0:00). • Varoituskoodi (esim. E20).
	Time Manager -palkkitason merkkivalo.
	<p>Pyykkien maksimipainon merkkivalo.</p> <p>MAX Se vilkkuu, kun pyykkimäärä ylittää valitun ohjelman ilmoitetun maksimitäyttömäärän.</p>
	Lisää pyykkiä -merkkivalo. Syttyy pesuvaiheen alussa, kun käyttäjä voi vielä keskeyttää laitteen ja lisätä pyykkiä.
	Rummun puhdistus -merkkivalo.
	Hiljainen -merkkivalo.
	Rypistymisen esto -merkkivalo.
 	<p>Linkousalue: Linkousnopeuden merkkivalo Ei linkousta -merkkivalo. Linkousvaihe on pois käytöstä.</p>
	Höyrytysvaiheen merkkivalo.
	Rypistymisenestovaiheen merkkivalo.

7. SÄÄTIMET JA PAINIKKEET

7.1 Johdanto



Lisätoimintoja/toimintoja ei ole saatavilla kaikissa pesuohjelmissa. Tarkista lisätoimintojen/toimintojen ja pesuohjelmien yhteensopivuus kappaleesta "Ohjelmataulukko".
Lisätoiminto/toiminto voi poissulkea toisen toiminnon, laite ei tällöin mahdollista yhteensopimattomien lisätoimintojen/toimintojen asettamista.

7.2 Päällä/Pois

Laite voidaan kytkeä toimintaan tai pois toiminnasta painamalla tätä painiketta muutaman sekunnin ajan. Kaksi erilaista äänimerkkiä kuuluu, kun laite kytketään toimintaan tai pois toiminnasta.

Koska Valmiustila-toiminto kytkee laitteen automaattisesti pois toiminnasta joidenkin minuuttien kuluttua energiankulutuksen vähentämiseksi, laitteen kytkeminen uudelleen toimintaan voi olla tarpeen.

Katso lisätietoa kohdasta "Valmiustila" luvusta "Päivittäinen käyttö".

7.3 Lämpötila

Kun valitset pesuohjelman, laite ehdottaa automaattisesti oletuslämpötilaa.

Kosketa tätä painiketta toistuvasti, kunnes haluamasi lämpötila tulee näkyviin näyttöön.

Kun näytössä näkyy merkkivalo , laite ei lämmitä vettä.

7.4 Linkous

Kun ohjelma asetetaan, laite asettaa automaattisesti ohjelman maksimilinkousnopeuden. Ei koske Denim-ohjelmaa. Tällä lisätoiminnolla voit muuttaa oletuslinkousnopeutta.

Kosketa tätä painiketta toistuvasti, kun haluat:

- **Laskea linkousnopeutta.** Näytössä näkyy vain asetetun ohjelman tarjoamat linkousnopeudet.
- Linkouksen lisätoiminnot **Ei linkousta**

— — —

Aseta tämä lisätoiminto kaikkien linkousvaiheiden poistamiseksi. Laite suorittaa vain valitun pesuohjelman tyhjennysvaiheen. Aseta tämä lisätoiminto erittäin arkalaatuisia tekstiilejä varten. Huuhteluvaihe käyttää enemmän vettä joissakin pesuohjelmissa

- Käynnistä **Rypistymisenesto** -lisätoiminto.

Viimeistä linkousta ei suoriteta. Viimeistä huuhteluvettä ei tyhjennetä koneesta pyykin rypistymisen estämiseksi. Pesuohjelma päättyy ja vesi jää rumpuun.

Näytössä näkyy merkkivalo . Kansi on lukittuna ja rumpu pyörii säännöllisesti rypistymisen estämiseksi. Kannen lukitus voidaan avata vasta sitten, kun vesi on tyhjennetty.

Jos Aloita/Keskeytä -painiketta kosketetaan, laite suorittaa linkousvaiheen ja tyhjentää koneesta veden.

-  Laite tyhjentää veden automaattisesti noin 18 tunnin kuluttua.

- Käynnistä **Hiljainen** -lisätoiminto. Ohjelman väli- ja loppulinkousvaiheet ohitetaan ja ohjelma päättyy jättäen veden koneeseen. Tämä auttaa vähentämään ryppyjä.

Näytössä näkyy merkkivalo . Kansi on edelleen lukittu. Rumpu pyörii säännöllisesti ryppyjen vähentämiseksi. Kannen lukitus voidaan avata vasta sitten, kun vesi on tyhjennetty.

Koska ohjelman äänitaso on erittäin alhainen, sitä voidaan käyttää öisin hyödyntäen edullisempaa yö sähköä. Joissakin ohjelmissa huuhteluissa käytetään enemmän vettä.

Jos Aloita/Keskeytä -painiketta kosketetaan, laite suorittaa vain tyhjennysvaiheen.

-  Laite tyhjentää veden automaattisesti noin 18 tunnin kuluttua.

7.5 Esipesu

Tämän lisätoiminnon avulla voit lisätä esipesuvaiheen pesuohjelmaan.

Vastaava merkkivalo syttyy kosketuspainikkeen yläpuolella.

- Lisää tämän lisätoiminnon avulla ohjelmaan esipesuvaihe 30 °C ennen pesuvaihetta. Tämän lisätoiminnon käyttöä suositellaan, kun pyykki ovat erittäin likaisia (erityisesti jos niissä on hiekkaa, pölyä, mutaa tai muita kiinteitä hiukkasia).

-  Lisätoiminnot voivat pidentää ohjelman kestoa.

7.6 Tahrat

Kosketa tätä painiketta tahranpoistovaiheen lisäämiseksi ohjelmaan.

Vastaava merkkivalo syttyy kosketuspainikkeen yläpuolella.

Käytä tätä lisätoimintoa vaikeiden tahrojen poistamiseen.

Kun asetat tämän lisätoiminnon, lisää tahranpoistoinnainetta lokeroon .



Tämä lisätoiminto pidentää ohjelman kestoa. Tämä lisätoiminto ei ole käytettävissä alle 40 °C:n ohjelmissa.

7.7 Pysyvä Lisähuuhtelu

Tämän lisätoiminnon avulla voit lisätä muutaman huuhtelun valitun pesuohjelman mukaan.

Tämä lisätoiminto on tarkoitettu henkilöille, joilla on pesuaineallergia tai herkkä iho.



Tämä lisätoiminto pidentää ohjelman kestoa.

Vastaava merkkivalo syttyy kosketuspainikkeen yllä ja jää palamaan seuraavien ohjelmien ajaksi, kunnes kyseinen lisätoiminto kytketään pois toiminnasta.

7.8 Pysyvä Soft Plus

Aseta tämä lisätoiminto huuhteluaineen jakautumisen optimoimiseksi ja tekstiilien pehmentämiseksi.

Suosittelaa huuhteluainetta käyttäessä.



Tämä lisätoiminto pidentää ohjelman kestoa.

Vastaava merkkivalo syttyy kosketuspainikkeen yllä ja jää palamaan seuraavien ohjelmien ajaksi, kunnes kyseinen lisätoiminto kytketään pois toiminnasta.

7.9 PlusSteam

Kosketa tätä painiketta höyrytason asettamiseksi. Tämä on mahdollista vain ohjelmissa, joissa höyrytoiminto on käytettävissä. Höyrytysvaiheen kesto muuttuu valinnan mukaan.

7.10 Ajastin

Tämän lisätoiminnon avulla voit ohjelmoida ohjelman käynnistymään parempana ajankohtana.

Aseta vaadittu viive koskettamalla painiketta toistuvasti. Aikaa kasvaa yhden tunnin astein 20 tuntiin saakka.

Näytössä näkyy merkkivalo ja valittu ajastin. Kun olet koskettanut Aloita/Keskeytä -painiketta, laitteen ajanlaskenta käynnistyy ja kansi on lukittu.

7.11 Time Manager

Tämän lisätoiminnon avulla voit lyhentää ohjelman kestoa täyttömäärästä ja likaisuustasosta riippuen.

Kun asetat pesuohjelman, näytössä näkyy oletuskesto ja viivoja -----.

Lyhennä ohjelman kestoa tarpeen mukaan koskettamalla Time Manager-painiketta. Näytössä näkyy ohjelman uusi kesto ja viivojen määrä vähenee sen mukaan:

---- valitaan, kun kone on täynnä normaallikaista pyykkiä.

--- pikaohjelma, kun kone on täynnä vähän likaista pyykkiä.

-- erittäin nopea ohjelma pienelle pyykkimäärälle (enintään puoli koneellista) ja vähän likaisille pyykeille.

- lyhin ohjelma pienen pyykkimäärän raikastamiseen.

Time Manager on käytettävissä vain taulukon ohjelmissa.

-merkkivalo	Eco 40-60	Puuvilla	Synteettiset
----- 1)	■	■	■
----	■	■	■
---	■	■	■
--	■	■	■
-	■	■	■

1) Kaikkien ohjelmien oletuskesto.

Time Manager höyryohjelmien kanssa



Kun höyryohjelma asetetaan, tällä painikkeella voidaan valita kolme höyrytasoa ja ohjelman kesto lyhenee sen mukaan:

- --- : maksimi.
- -- : keskitaso.
- - : minimi.



Joissakin laitteissa ohjelman kesto lyhenee ilman, että viivat näkyvät.





7.12 Aloita/Keskeytä ▷||

Käynnistä, keskeytä laite tai käynnissä oleva ohjelma koskettamalla Aloita/ Keskeytä ▷||-painiketta.





8. OHJELMAT





8.1 Ohjelmataulukko

Ohjelma Oletuslämpötila Lämpötilaväli	Viitteellinen linkousnopeus Linkousnopeuden asteikko	Maksimitäyttö	Ohjelman kuvaus (Pestävä pyykki ja likaisuustaso)
Pesuohjelmat			
Eco 40-60 40 °C 1) 60 °C - 30 °C ²⁾	1300 kierrosta minuutissa (1300- 400 kierrosta minuutissa)	7 kg	Valkoinen ja värinpitävä puuvilla. Normaali-likainen pyykki. Energiankulutus laskee ja pesuohjelman pituus kasvaa hyviä pesutuloksia varten.
Puuvilla 40 °C 90 °C - kylmä	1300 kierrosta minuutissa (1300- 400 kierrosta minuutissa)	7 kg	Valkoinen ja värillinen puuvilla. Normaali-, erittäin ja vähän likainen pyykki.
Synteettiset 40 °C 60 °C - kylmä	1200 kierrosta minuutissa (1200 - 400 kierrosta minuutissa)	3 kg	Siliävät tai sekapyykki. Normaali-likainen pyykki.

Ohjelma Oletuslämpötila Lämpötilaväli	Viitteellinen linkousnopeus Linkousnopeuden asteikko	Maksimitäyttö	Ohjelman kuvaus (Pestävä pyykki ja likaisuustaso)
Hellävarainen 30 °C 40 °C - kylmä	1200 kierrosta minuutissa (1200- 400 kierrosta minuutissa)	2 kg	Arkalaatuiset tekstiilit (esim. akryyli, viskoosi ja sekapyykki), jotka edellyttävät hellävaraisempaa pesua. Normaali- ja vähän likainen pyykki.
Höyryohjelmat 			
 Höyry	-	1 kg	Höyryohjelma puuvillalle ja siliäville. Höyryä voidaan käyttää kuiviin pyykeihin ³⁾ , pesytty tai kerran käytetyt pyykki. Tämä ohjelma vähentää ryppeä ja hajua ⁴⁾ ja se avaa kuidut. Poista pyykki rummista pian ohjelman päättymisen jälkeen. Silittäminen on helppoa höyryohjelman jälkeen. Älä käytä pesuainetta. Poista tahrat tarvittaessa pesemällä tai tahransuonittamalla. Höyryohjelmat eivät suorita hygieenisia ohjelmavaiheita. Älä käytä höyryohjelmaa seuraavansiisä tekstiileihin: <ul style="list-style-type: none"> • Tekstiilit, jotka eivät sovi kuivausrummussa kuivattaviksi. • Kaikki tekstiilit, joissa on runsaasti muovisia metalliosia, puuosia tai vastaavia osia.
 Cashmere	-	1 kg	Villa ja Cashmere. Lyhyt ohjelma enintään 1 kg:n koneellisen ja käsinpestävien villan ja kašmir-vaatteiden raikastamiseen niitä pesemättä. Pienempien pyykkimäärien kohdalla ohjelman kesto on mahdollista lyhentää entisestään käyttäen Time Manager-lisätoimintaa. <p> VAROITUS! Älä käytä tätä ohjelmaa villavaatteisiin, joissa on "vain kuivapesu"-merkintä.</p>
Erikoisohjelmat			

Ohjelma Oletuslämpötila Lämpötilaväli	Viitteellinen linkousnopeus Linkousnopeuden asteikko	Maksimitäyttö	Ohjelman kuvaus (Pestävä pyykki ja likaisuustaso)
Linkous/ Tyhjennys	1300 kierosta minuutissa (1300 - 400 kierosta minuutissa)	7 kg	Kaikki tekstiilit villaa ja arkalaatuisia tekstiilejä lukuun ottamatta. Pyykin linkoaminen ja veden tyhjentäminen rummusta.
Huuhtelu	1300 kierosta minuutissa (1300- 400 kierrosta minuutissa)	7 kg	Kaikki tekstiilit villaa ja erittäin arkalaatuisia tekstiilejä lukuun ottamatta. Pyykkien huuhtelu- ja linkousohjelma. Oletuslinkousnopeus vastaa puuvillaohjelmien linkousnopeutta. Laske linkousnopeutta pyykin laadun mukaan. Aseta tarvittaessa Lisähuuhtelu-lisätoiminto huuhteluiden lisäämiseksi. Kun linkousnopeus on alhainen, laite suorittaa kevyitä huuhteluita ja lyhyen linkouksen.
Lisäohjelmat			
Untuvatakki 40 °C 60 °C - kylmä	800 kierosta minuutissa (800 - 400 kierrosta minuutissa)	2 kg	Erikoisohjelma yhdelle untuvatakkille, keino-kuitupeitolle, untuvapeitteelle, sängynpeitteelle jne.
Pika 14min 30 °C	800 kierosta minuutissa (800- 400 kierrosta minuutissa)	1,5 kg	Siliävät ja sekapyykki. Vähän likainen ja raikastettava pyykki.
Urheiluvaatteet 30 °C 40 °C - kylmä	1200 kierosta minuutissa (1200 - 400 kierrosta minuutissa)	3 kg	Sekakuituiset urheiluvaatteet. Vähän likainen tai raikastettava pyykki.

Ohjelma Oletuslämpötila Lämpötilaväli	Viitteellinen linkousnopeus Linkousnopeuden asteikko	Maksimitäyttö	Ohjelman kuvaus (Pestävä pyykki ja likaisuustaso)
 Outdoor 30 °C 40 °C - kylmä	1200 kierrosta minuutissa (1200- 400 kierrosta minuutissa)	2 kg ⁵⁾ 1 kg ⁶⁾	<div data-bbox="566 328 613 373" style="display: inline-block; vertical-align: top;">  </div> <p>Älä käytä huuhteluainetta ja varmistamista, ettei pesuainelokerossa ole huuhteluainejäämiä.</p> <p>Siliävät ja urheiluvaatteet. Tämä ohjelma on suunniteltu nykyaikaisten ulkovaatteiden hellävaraiseen pesuun, se sopii myös kuntosalii-, pyöräily- tai lenkkeilyvaatteiden jne. pesuun. Suositeltu täyttömäärä on 2 kg.</p> <p>Vettä hylkivät, vettä hylkivät ja hengittävät tekstiilit. Tätä ohjelmaa voidaan käyttää myös vettä hylkivän pinnan käsittelyohjelmalla, suunniteltu erityisesti hydrofobisen pinnoitteen omaavien tekstiilien käsittelyyn. Suorita vettä hylkivän pinnan käsittely seuraavasti:</p> <ul style="list-style-type: none"> • Lisää pesuaine lokeroon . • Lisää erityistä vettä hylkivän tekstiilin pintakäsittelyainetta huuhteluainelokeroon . • Vähennä pyykkiä niin, että täyttömäärä on 1 kg. <div data-bbox="566 863 613 908" style="display: inline-block; vertical-align: top;">  </div> <p>Voit parantaa vettä hylkivän pinnan käsittelyä edelleen kuivaamalla pyykkiä kuivausrummussa ohjelmalla Outdoor (jos käytettävissä ja jos vaateen hoito-ohjelmakintä sallii rumpukuivauksen).</p>
Denim 30 °C 40 °C - kylmä	800 kierrosta minuutissa (1200 - 400 kierrosta minuutissa)	2 kg	<p>Farkkukankaiden erikoisohjelma hellävaraisella pesuvaiheella värin haalistumisen ja tahrojen minimoimiseksi. Pienempää täyttömäärää suositellaan hellävaraisempaa hoitoa varten.</p>

Ohjelma	Linkous				Esipesu ¹⁾	Tahrat ²⁾	Lisähuuhtelu	Soft Plus	PlusSteam ²⁾	Ajastin	Time Manager
Synteettiset	■	■	■	■	■	■	■	■	■	■	■
Hellävarainen	■	■	■	■			■	■		■	
 Höyry										■	■
 Cashmere										■	■
Linkous/Tyhjennys	■	■ ³⁾								■	
Huuhtelu	■	■	■				■			■	
Untuvatakki	■	■								■	
Pika 14min	■	■	■							■	
Urheiluvaatteet	■	■	■		■		■			■	
Outdoor 	■	■	■				■			■	
Denim	■	■	■	■		■	■	■	■	■	
Villa/Silkki 	■	■	■							■	



1) Esipesu ja Tahrat toimintoja ei voida valita samanaikaisesti.

2) Tämä lisätoiminto ei ole käytettävissä alle 40 °C:n ohjelmissa.

3) Jos asetat lisätoiminnon Ei linkousta, laite suorittaa vain tyhjennyksen.

Pesuojelmaan sopivat pesuaineet

Ohjelma	Yleiskäyttöinen pesujauhe ¹⁾	Yleinen nestepe-suaine	Väriallisen pyykin nestepe-suaine	Hienopyykki, villavaatteet	Erikoisohjelma
Eco 40-60	▲	▲	▲	--	--
Puuvilla	▲	▲	▲	--	--
Synteettiset	▲	▲	▲	--	--
Hellävarainen	--	--	--	▲	▲
Untuvatakki	--	--	--	▲	▲

Ohjelma	Yleiskäyt- töinen pe- sujauhe ¹⁾	Yleinen nestepe- suaine	Värillisen pyykin nes- tepesuaine	Hienopyyk- ki, villavaat- teet	Erikoisoh- jelma
Pika 14min	--	▲	▲	--	--
Urheiluvaat- teet	--	▲	▲	--	▲
Outdoor 	--	--	--	▲	▲
Denim	--	--	▲	▲	▲
Villa/Silkki 	--	--	--	▲	▲

¹⁾ Pesujauheen käyttöä suositellaan yli 60 °C lämpötilassa.

▲ = Suositeltava

-- = Ei suositeltava

8.2 Woolmark Apparel Care - Vihreä



Tämän pesukoneen villapesuohjelma on The Woolmark Company -yhtiön hyväksymä merkillä «käsipesu» varustettujen villatekstiilien pesuun, kun vaatteet pestään tämän pesukoneen valmistajan ohjeiden mukaisesti. Noudata tekstiilin kuivamisen hoito-ohjemerkinä sekä muita pyykinpesuohjeita. M1734 Woolmark-symboli on lukuisten eri maiden sertifiointimerkki.

9. ASETUKSET

9.1 Äänimerkit

Laitteessa on erilaisia äänimerkkejä, jotka aktivoituvat seuraavissa tapauksissa:

- Laitteen kytkeminen toimintaan (erityinen lyhyt äänimerkki).
- Laitteen kytkeminen pois toiminnasta (erityinen lyhyt äänimerkki).
- Painikkeiden painaminen (napsahdusääni).
- Virheellinen valinta (kolme lyhyttä äänimerkkiä).
- Ohjelma on päättynyt (äänimerkkisarjat noin kahden minuutin ajan).

- Laitteen toimintahäiriö (äänimerkkisarjat noin viiden minuutin ajan).

Voit kytkeä äänimerkit **pois käytöstä / käyttöön** koskettamalla painiketta Esipesu ja Tahrat samanaikaisesti noin kaksi sekunnin ajan, kun ohjelma on päättynyt. Näytössä näkyy On/Off



Jos kytket äänimerkit pois päältä, ne toimivat laitteen toimintahäiriön yhteydessä.

9.2 Lapsilukko

Tämän lisätoiminnon avulla voit estää lasten leikkimisen käyttöpaneelilla.

Kytke tämä lisätoiminto **päälle / pois päältä** pitämällä alhaalla PlusSteam-painiketta, kunnes **[P]**-merkkivalo **sytty/samuu** näyttöön.

Laite käyttää tätä lisätoimintoa oletuksena, kunnes kytket sen pois toiminnasta.

Lapsilukko-toiminto ei ole käytettävissä muutamaa sekuntiin laitteen päälle kytkemisen jälkeen.

10. KÄYTTÖÖNOTTO

1. Varmista, että verkkovirtalähde on käytettävissä ja vesihana on auki.
2. Lisää pieni määrä pesuainetta merkillä **[II]** merkittyyn pesuainelokeroon.
3. Aseta puuvillalle tarkoitettu pesuohjelma ja valitse korkein

lämpötila, älä kuitenkaan lisää pyykkiä koneeseen. Tällöin poistetaan mahdolliset liat rummusta ja pesualtaasta.

11. PÄIVITTÄINEN KÄYTTÖ



VAROITUS!

Lue turvallisuutta koskevat luvut.

11.1 Laitteen kytkeminen toimintaan

1. Kiinnitä pistoke pistorasiaan.
2. Avaa vesihana.
3. Kytke laite toimintaan painamalla painiketta **Päällä/Pois**.

Lyhyt äänimerkki kuuluu.

Rumpu avautuu automaattisesti.

3. Laita pyykki koneeseen yksi vaatekappale kerrallaan.
4. Ravista vaatteita ennen kuin asetat ne laitteeseen.

Varmista, ettei rummussa ole liikaa pyykkiä.

5. Sulje rumpu ja kansi.



HUOMIO!

Ennen laitteen kannen sulkemista tulee varmistaa, että rumpu on suljettu oikein.

11.2 Koneen täyttö

1. Avaa laitteen luukku.
2. Paina painiketta **A**.

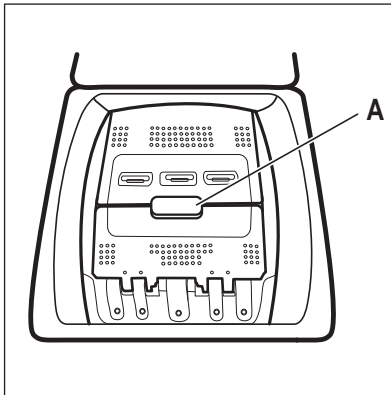

11.3 Pesuainelokerot.

Pesuaineen ja lisäaineiden käyttö

1. Mittaa pesukoneeseen tarkoitettu pesu- ja huuhteluaine.
2. Lisää pesuaine ja huuhteluaine vastaaviin lokeroihin.



Noudata aina pesuainepakkauksen merkittyjä ohjeita.

	<p>Esipesuvaiheen pesuainelokero. MAX-merkinnät ovat pesuaineen (jauhe tai neste) maksimimääriä. Kun asetat ohjelman tahrainpoistolla, lisää pesuaine (jauhe tai neste).</p>
	<p>Pesuvaiheen pesuainelokero. MAX-merkinnät ovat pesuaineen (jauhe tai neste) maksimimääriä.</p>
	<p>Nestemäisten lisäaineiden lokero (huuhteluaine, tärkki). Merkki M on nestemäisten lisäaineiden maksimitaso.</p>
	<p>Pesujauheen tai nestemäisen pesuaineen läppä.</p>

11.4 Nestemäinen tai jauhemainen pesuaine

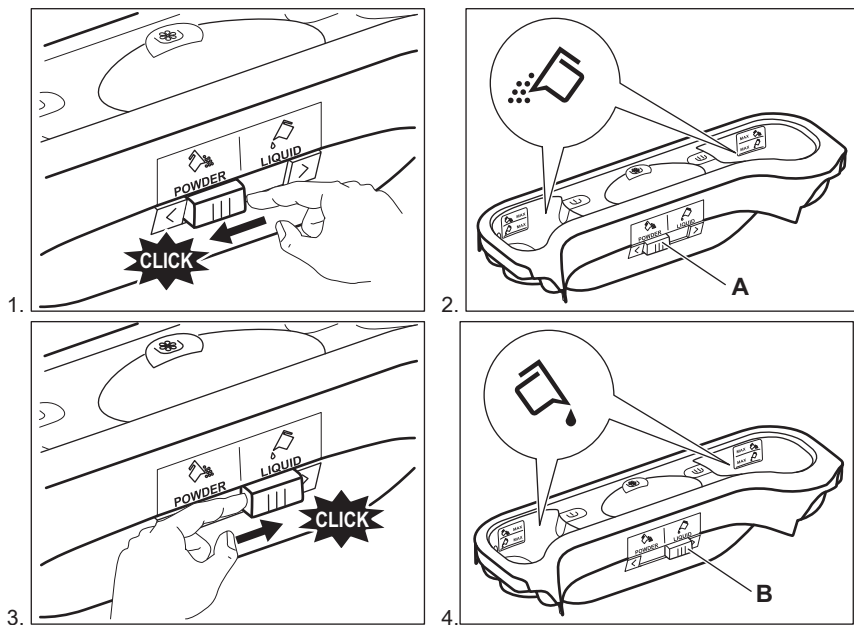

- Asento **A** jauhemaista pesuainetta varten (oletusasetus).
- Asento **B** nestemäistä pesuainetta varten.



Nestemäistä pesuainetta käytettäessä:

- Älä käytä hyytelömäisiä tai paksuja nestemäisiä pesuaineita.
- Älä lisää nestettä maksimitason yli.
- Älä aseta ajastinta.

11.5 Ohjelman asettaminen

1. Käännä ohjelmanvalitsin haluamasi pesuohjelman kohdalle.

Painikkeen Aloita/Keskeytä  merkkivalo vilkkuu.

Viitteellinen ohjelman kesto näkyy näytössä.

2. Voit muuttaa lämpötilaa ja/tai linkousnopeutta koskettamalla vastaavia painikkeita.
3. Voit halutessasi asettaa yhden tai useamman lisätoiminnon koskettamalla vastaavia painikkeita. Vastaavat merkkivalot syttyvät näyttöön ja annetut tiedot muuttuvat sen mukaisesti.



Jos valinta **ei ole mahdollinen**, laitteesta kuuluu äänimerkki ja näytössä näkyy - - -.

11.6 Ohjelman käynnistyminen

Käynnistä ohjelma koskettamalla Aloita/Keskeytä -painiketta. Ohjelmaa ei voida käynnistää painikkeen merkkivalon ollessa sammunut tai kun se ei vilku (esim. ohjelmanvalitsin väärässä asennossa).

Vastaava merkkivalo lakkaa vilkkumasta ja jää palamaan.

Ohjelma käynnistyy, kansi on lukittu.

Näytössä näkyy merkkivalo .





Tyhjennyspumppu voi toimia lyhyen aikaa hieman ennen laitteen vedentäyttöä.

11.7 Ohjelman käynnistäminen ajastuksella

1. Kosketa Ajastin-painiketta toistuvasti, kunnes näytössä näkyy haluamasi ajastusaika. Näytössä näkyy .





2. Kosketa painiketta Aloita/Keskeytä

 Laitteen kansi lukittuu ja ajastimen ajanlaskenta käynnistyy. Näytössä näkyy merkkivalo .

Kun asetettu aika on kulunut loppuun, ohjelma käynnistyy automaattisesti.



Ajastimen peruuttaminen ajanlaskennan käynnistymisen jälkeen

Ajastuksen peruuttaminen:

1. Aseta laite taukotilaan koskettamalla painiketta Aloita/Keskeytä . Vastaava merkkivalo alkaa vilkkua.
2. Kosketa Ajastin-painiketta toistuvasti, kunnes näytössä näkyy  ja merkkivalo  sammuu.
3. Käynnistä ohjelma välittömästi koskettamalla painiketta Aloita/Keskeytä  uudelleen.

Ajastimen muuttaminen ajanlaskennan käynnistymisen jälkeen

Ajastuksen muuttaminen:

1. Aseta laite taukotilaan koskettamalla painiketta Aloita/Keskeytä . Vastaava merkkivalo alkaa vilkkua.
2. Kosketa Ajastin-painiketta toistuvasti, kunnes näytössä näkyy haluamasi ajastusaika.
3. Käynnistä uusi ajanlaskenta koskettamalla painiketta Aloita/Keskeytä  uudelleen.

11.8 SteamCare System-täyttömäärätunnistus

-  Ohjelman kesto näytössä viittaa **keskisuureen/ suureen täyttömäärään**.

Kun olet koskettanut Aloita/Keskeytä  painiketta, ilmoitetun maksimitäyttömäärän merkkivalo sammuu, SteamCare System käynnistää täyttömään tunnistuksen:

1. Laite tunnistaa täyttömäärän 30 sekunnin aikana. Kun ohjelmassa on käytettävissä Time Manager, tämän vaiheen aikana näkyy yksinkertainen animaatio aikanäytön alla olevissa Time Manager-palkeissa ----. Rumpu pyörii lyhyesti.
2. Ohjelman kesto voi säätyä sen mukaisesti joko kasvaen tai laskien. Vedensyöttö käynnistyy 30 sekunnin kuluttua.

Kun täyttömäärä on tunnistettu ja **rummussa on liikaa pyykkiä**, merkkivalo **MAX** vilkkuu näytössä.

Tällöin laite voidaan keskeyttää ja pyykkiä on mahdollista poistaa seuraavan 30 sekunnin aikana.

Kun ylimääräiset pyykkiä on poistettu, käynnistä ohjelma uudelleen koskettamalla Aloita/Keskeytä  painiketta. SteamCare-vaihe voidaan toistaa korkeintaan kolme kertaa (katso kohta 1).

Tärkeää! Jos pyykkimäärää ei vähennetä, pesuohjelma käynnistää ylikuormituksesta huolimatta. Tässä tapauksessa parhaita pesutuloksia ei voida taata.



-  Kun ohjelman käynnistymisestä on kulunut noin 20 minuuttia, ohjelman kesto voi säätyä uudelleen tekstiilien vedenimukyvyistä riippuen.



SteamCare-tunnistus suoritetaan ainoastaan täydellisissä pesuohjelmissa, kun ohjelman kesto ei ole lyhennetty Time Manager-painikkeella.

11.9 Ohjelman keskeyttäminen ja lisätoimintojen muuttaminen

Voit muuttaa **vain joitakin** lisätoimintoja ohjelman ollessa käynnissä:

1. Kosketa painiketta Aloita/Keskeytä . Vastaava merkkivalo alkaa vilkkua.
2. Muuta lisätoimintoja. Näytössä näkyvät tiedot muuttuvat sen mukaisesti.
3. Kosketa painiketta Aloita/Keskeytä  uudelleen.

Pesuohjelma jatkuu.

11.10 Käynnissä olevan ohjelman peruuttaminen

1. Peruuta ohjelma ja kytke laite pois toiminnasta painamalla painiketta Päällä/Pois.
2. Kytke laite uudelleen toimintaan painamalla painiketta Päällä/Pois uudelleen.



Jos SensiCare System on päättynyt ja vedensyöttö on jo käynnistynyt, uusi ohjelma käynnistyy **toistamatta SensiCare System** -toimintoa. Vettä ja pesuainetta ei tyhjenetä hukkien välttämiseksi. Näytössä näkyy ohjelman maksimikesto, joka päivittyy noin 20 minuuttia uuden ohjelman käynnistämisen jälkeen.

Vaihtoehtoinen peruutustapa:

1. Kierrä valitsin "Nollaa"-asentoon .
2. Odota yhden sekunnin ajan. Näytössä näkyy ----. Sen jälkeen voit asettaa uuden pesuohjelman.

11.11 Kannen avaaminen - pyykkien lisääminen



Jos lämpötila ja vedentaso rummussa ovat liian korkeita ja/tai rumpu pyörii edelleen, kantta ei saa avata.

Laitteen kansi on lukittu ohjelman tai ajastimen ollessa toiminnassa. Näytössä näkyy merkkivalo .

1. Kosketa painiketta Aloita/Keskeytä .

Kannen lukon merkkivalo sammuu näytössä.

2. Avaa laitteen kansi ja rummun luukut. Lisää pyykkejä tai poista pyykkejä tarvittaessa. Sulje rummun luukku ja kansi. Kosketa painiketta Aloita/Keskeytä .

Ohjelma tai ajastin käynnistyy uudelleen.

11.12 Ohjelman päättyminen

Kun ohjelma on päättynyt, laite pysähtyy automaattisesti. Äänimerkit kuuluvat (jos ne ovat toiminnassa). Näytössä näkyy .

Aloita/Keskeytä -painikkeen merkkivalo sammuu.

Kannen lukitus avautuu ja merkkivalo  sammuu.

1. Kytke laite pois toiminnasta painamalla painiketta Päällä/Pois. Kun ohjelman päätymisestä on kulunut viisi minuuttia, energian säästötoiminto kytkee laitteen automaattisesti pois toiminnasta.







Kun kytket laitteen uudelleen toimintaan, näytössä näkyy edellisen ohjelman päättyminen. Aseta uusi pesuohjelma kääntämällä ohjelmanvalitsinta.

2. Poista pyykki laitteesta.
3. Varmista, että rumpu on tyhjä.
4. Pidä kansi ja pesuainelokero hieman raollaan homeen ja hajujen muodostumisen estämiseksi.
5. Sulje vesihana.



11.13 Veden tyhjentäminen ohjelman päättymisen jälkeen

Jos olet valinnut ohjelman tai lisätoiminnon, joka ei tyhjennä loppuhuuhdelun vettä koneesta, ohjelma päättyy, mutta:

- Aika-alueella näkyy  ja näytössä näkyy lukitun kannen merkkivalo .
- Rumpu pyörii edelleen säännöllisesti, jotta pyykkiin ei muodostuisi rypyjä.
- Kansi on edelleen lukittu.
- Kansi voidaan avata vasta sitten, kun vesi on tyhjennetty:

1. Kosketa tarvittaessa painiketta Linkous laitteen ehdottaman linkousnopeuden laskemiseksi.
2. Paina Aloita/Keskeytä-painiketta:
 - Jos olet asettanut valinnan Rypistymisenesto , laite tyhjentää veden ja linkoaa.
 - Jos olet asettanut valinnan Hiljainen , laite ainoastaan tyhjentää veden.

Lisätoimintojen merkkivalo

Rypistymisenesto  ja Hiljainen  häviää.

3. Kun ohjelma on suoritettu loppuun ja lukitun kannen merkkivalo  sammuu, kansi voidaan avata.
4. Kytke laite pois toiminnasta painamalla painiketta Päällä/Pois joidenkin sekuntien ajan.

11.14 Valmiustila-lisätoiminto

Valmiustila-toiminto kytkee laitteen automaattisesti pois toiminnasta energiankulutuksen vähentämiseksi seuraavissa tilanteissa:

- Laitetta ei käytetä 5 minuuttiin. Kytke laite uudelleen toimintaan painamalla painiketta Päällä/Pois.
- 5 minuutin kuluttua pesuohjelman päätymisestä Kytke laite uudelleen toimintaan painamalla painiketta Päällä/Pois. Näytössä näkyy viimeisen ohjelman päättyminen. Aseta uusi pesuohjelma kääntämällä ohjelmanvalitsinta.

Jos säädin on käännetty "Nollaa"-asentoon •, laite sammuu automaattisesti 30 sekunnin kuluttua.



Jos asetat ohjelman tai lisätoiminnon, jonka päätyttyä vesi jää rumpuun, Valmiustila-toiminto **ei kytke** laitetta toimintaan veden tyhjentämisen muistuttamiseksi.

12. VIHJEITÄ JA NEUVOJA



VAROITUS!

Lue turvallisuutta koskevat luvut.

12.1 Pyykit

- Lajittele valkopyykki, värillinen pyykki, tekokuidut, arkalaatuinen pyykki ja villapyykki.
- Noudata tekstiilien hoito-ohjelmekintöjen ohjeita.
- Älä pese valkopyykkiä ja värillistä pyykkiä yhtä aikaa.
- Jotkin värilliset vaatteet voivat laskea väriä ensimmäisessä pesussa. Ne on suositeltavaa pestä erikseen ensimmäisillä kerroilla.
- Käännä monikerrokset tekstiilit, villavaatteet ja painetut tekstiilit väärin päin.
- Esikäsittele vaikeat tahrat.
- Pese vaikeat tahrat erikoispesuaineella.
- Ole varovainen verhoja käsitellessä. Poista kaikki koukut ja aseta verhot pesupussiin tai tyynyliinaan.
- Erittäin pieni täyttömäärä voi aiheuttaa epätasapainon linkousvaiheessa, mikä johtaa liian suureen tärinäan. Jos näin käy:
 - keskeytä ohjelma ja avaa luukku (ks. luku "Päivittäinen käyttö")
 - levitä pyykkiä käsin niin, että ne ovat jakautuneet tasaisesti rumpuun
 - paina Aloita/Keskeytä-painiketta. Linkousvaihe jatkuu.
- Sulje tyynyliinon napit, vetoketjut, koukut ja nepparit. Sido vyöt, nauhat, kengännauhat, hihnat ja muut irtonaiset kappaleet.
- Älä pese saumaamattomia tai leikattuja pyykkejä. Pese pienet ja/tai arkalaatuiset pyykkiä pesupussissa (esim. kaarelliset rintaliivit, vyöt,

sukkahousut, kengännauhat, hihnat, jne.).

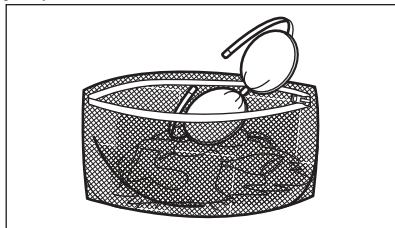

- Tyhjennä taskut ja ravista viikatut vaatteet auki.

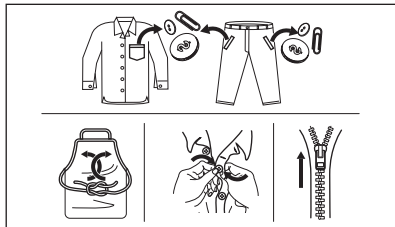

12.2 Vaikeat tahrat

Vesi ja pesuaine eivät riitä poistamaan vaikeita tahroja.

Suosittellemme, että vaikeat tahrat esikäsitellään ennen tekstiilien asettamista laitteeseen.

Markkinoilla on saatavilla erityisiä tahranpoistoaineita. Käytä tahraan ja tekstiiliin laatuun sopivaa tahranpoistoainetta.

12.3 Pesuaineen tyyppi ja määrä

Pesuaineen tyyppi ja oikea määrä vaikuttavat pesutehoon ja auttavat välttämään hukkia sekä suojelemaan ympäristöä:

- Käytä vain pesukoneeseen tarkoitettuja pesuaineita ja muita aineita. Noudata ensiksi seuraavia yleisohjeita:
 - Käytä jauhemaisia pesuaineita kaikille kuitutyypeille arkalaatuaisia tekstiilejä lukuun ottamatta. Käytä valkopyykin pesuun ja pyykin steriloimiseen mieluiten valkaisuainetta sisältäviä jauhemaisia pesuaineita.
 - Käytä nestemäisiä pesuaineita, mieluiten alhaisen lämpötilan pesuohjelmissa (enintään 60 °C) kaikille kuitutyypeille, tai villavaatteiden erikoispesuaineita.
- Käytettävä pesuaineen tyyppi ja määrä määrittyvät seuraavien mukaan: tekstiilityyppi (hellävarainen, villavaatteet, puuvilla, jne.), pyykkien väri, täyttömäärä, likaisuustaso, pesulämpötila sekä vedenkovuus.
- Noudata pesu- ja muiden käsittelyaineiden tuotepakkauksien ohjeita ylittämättä ilmoitettua maksimitasoa (**MAX**).
- Älä sekoita erityyppisiä pesuaineita keskenään.
- Käytä vähemmän pesuainetta, jos
 - peset pienen määrän pyykkiä
 - pyykki on vain vähän likaista
 - pesussa muodostuu paljon vaahtoa.
- Kun käytät pesuainetabletteja, aseta ne aina rumpuun pesuainelokeron sijaan.

Riittämättömän pesuaineen mahdollisia seurauksia:

- heikko pesutulos
- harmaat pyykkit
- rasvaiset pyykkit
- homeen muodostuminen laitteeseen.

Liiallisen pesuaineen mahdollisia seurauksia:

- vaahton muodostuminen

- huonompi pesutulos
- riittämätön huuhtelu
- suuremmat ympäristöhaitat.

12.4 Ympäristönsuojeluohjeita

Noudata seuraavia ohjeita säästäaksesi vettä, energiaa ja luontoa.

- **Normaaliikäisen pyykinpesussa ei tarvita esipesua**, jolloin voidaan säästää pesuainetta, vettä ja aikaa ja suojella samalla myös ympäristöä.
- Kun laite täytetään kunkin ohjelman **maksimitäyttömäärään, energian- ja vedenkulutus ovat pienempiä**.
- Tahrat ja rajoittunut lika voidaan poistaa asianmukaisella esikäsitteilyllä. Pyykit voidaan tämän jälkeen pestä alhaisemmassa lämpötilassa.
- Katso oikea pesuainemäärä pesuaineen valmistajan antamista ohjeista ja tarkista kotisi vedenkovuus. Katso kohta "Vedenkovuus".
- Aseta valitun pesuohjelman **suurin sallittu linkousnopeus ennen pyykkien kuivaamista kuivausrummussa**. Tämä säästää energiaa kuivauksen aikana!

12.5 Vedenkovuus

Jos alueesi vedenkovuus on suuri tai keskisuuri, suosittelemme pesukoneeseen tarkoitettujen vedenpehmentimien käyttämistä. Jos alueesi vesi on pehmeää, vedenpehmentimen käyttö ei ole tarpeen.

Tarkista alueesi vedenkovuus ottamalla yhteyttä paikalliseen vesilaitokseen.

Käytä oikeaa määrää vedenpehennintä. Noudata tuotepakkaukseen merkityjä ohjeita.

13. HOITO JA PUHDISTUS



VAROITUS!

Lue turvallisuutta koskevat luvut.

13.1 Säännöllinen puhdistus

Säännöllinen puhdistus auttaa pidentämään laitteen käyttöikä.

Pidä luukkaa ja pesuainelokeroa kunkin ohjelman jälkeen hiukan raollaan

ilmankierron varmistamiseksi ja kosteuden poistamiseksi laitteen sisältä, jotta homeen ja hajujen muodostuminen vältettäisiin.

Jos laitetta ei käytetä pitkään aikaan: sulje vesihana ja irrota virtajohto pistorasiasta.

Viitteellinen säännöllinen puhdistus:

Kalkinpoisto	Kahdesti vuodessa
Huoltopesu	Kerran kuukaudessa
Kannen tiivisteiden puhdistaminen	Kahden kuukauden välein
Rummun puhdistaminen	Kahden kuukauden välein
Pesuainelokeron puhdistaminen	Kahden kuukauden välein
Tyhjennyspumppun suodattimen puhdistaminen	Kahdesti vuodessa
Vedenottoletkun ja venttiilin sihdin puhdistaminen	Kahdesti vuodessa

Osien puhdistusohjeet on annettu seuraavissa kappaleissa.

13.2 Vieraiden esineiden poistaminen

-  Varmista, että taskut ovat tyhjiä ja kaikki irtonaiset kappaleet on sidottu ennen ohjelman suorittamista. Katso "Neuvoja ja vinkkejä" -luvun kohta "Pyykkimäärä".

Poista mahdolliset vieraat esineet (esim. metallikiinnittimet, napit, kolkot, jne.) sihdeistä ja rummusta. Lue lisäohjeita luvuista "Rummun puhdistaminen", "Tyhjennyspumppun puhdistaminen" ja "Vedenottoletkun ja venttiilin sihdin puhdistaminen". Ota tarvittaessa yhteyttä valtuutettuun huoltoliikkeeseen.

13.3 Ulkopintojen puhdistaminen

Puhdista laite ainoastaan miedolla saippualla ja lämpimällä vedellä. Kuivaa kaikki pinnat kokonaan. Älä käytä hankaavia pesulappuja tai naarmuttavia välineitä.



HUOMIO!

Älä käytä koskaan alkoholia, liuotinaineita tai vastaavia tuotteita.



HUOMIO!

Metallipintoja ei saa puhdistaa klooripohjaisilla pesuaineilla.

13.4 Kalkinpoisto



Jos alueesi vedenkovuus on suuri tai keskisuuri, suosittelemme pesukoneeseen tarkoitetun kalkinpoistotuotteen käyttämistä.

Tarkista rumpu säännöllisesti kalkkijäämien varalta.

Tavalliset pesuaineet sisältävät jo valmiiksi vedenpehmentysaineita, suosittelemme kuitenkin aika ajoin suorittamaan ohjelman tyhjällä rummulla ja käyttämään kalkinpoistoainetta.



Noudata aina tuotepakkaukseen merkityt ohjeita.

13.5 Huoltopesu

Jos alhaisen lämpötilan ohjelmia käytetään toistuvasti ja pitkään, rumpuun ja pesusäiliöön voi kertyä pesuainejäämiä ja nukkaa tai muodostua bakteerikantoja. Tämä voi muodostaa epämiellyttäviä hajuja ja hometta. Voit poistaa kyseiset jäämät ja puhdistaa laitteen sisäosan suorittamalla säännöllisesti huoltopesun (vähintään kerran kuukaudessa).



Katso kohta "Rummun puhdistaminen".

13.6 Rummun puhdistaminen

Tarkista rumpu säännöllisesti kertymien estämiseksi.

Rumpuun voi muodostua ruosteläiskä vierasesineiden tai rautapitoisen veden vuoksi.

Puhdista rumpu erityisillä ruostumattomaan teräkseen sopivilla tuotteilla.

- i** Noudata aina tuotepakkaukseen merkittyjä ohjeita. Älä käytä rummun puhdistuksessa happoa sisältäviä kalkinpoistoaineita, klooria tai rautaa sisältäviä hankausaineita tai teräsvillaa.

Suorita perusteellinen puhdistus seuraavasti:

1. Poista kaikki pyykit koneesta.

13.8 Pesuainelokeron puhdistaminen

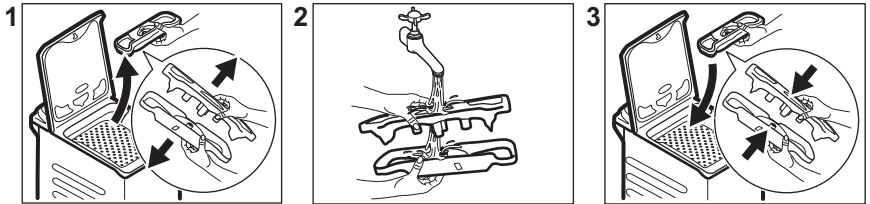

13.9 Vedenpoiston sihdin puhdistaminen

Tarkista tyhjennuspumpun suodatin säännöllisesti ja varmista, että se on puhdas.

Puhdista tyhjennuspumppu, jos:

- Koneeseen jää vettä.
- Rumpu ei pyöri.
- Laitteesta kuuluu poikkeavia ääniä tyhjennuspumpun tukkiutumisen vuoksi.
- Näytössä näkyy viesti **E20**

2. Suorita korkeimman lämpötilan Puuvilla-ohjelma.
3. Lisää hiukan pesujauhetta tyhjän rumpuun mahdollisten jäämien huuhtelemiseksi pois.

- i** Näytössä voi aika ajoin ohjelman päätyttyä näkyä kuvake : "Rummun puhdistus" on tällöin suositeltavaa. Kun rumpu on puhdistettu, kuvake häviää.

13.7 Kannen tiiviste

Tarkista tiiviste säännöllisesti ja poista kaikki esineet sisätilasta. Puhdista se tarvittaessa ammoniakkipohjaisella puhdistusaineella. Varo naarmuttamasta tiivisteiden pintaa.

- i** Noudata aina tuotepakkaukseen merkittyjä ohjeita.



VAROITUS!

- Irrota pistoke pistorasiasta.
- Älä poista suodatinta laitteen ollessa toiminnassa.
- Älä puhdista pumppua, jos laitteen vesi on kuumaa. Odota, kunnes vesi jäähtyy.

Pidä aina lattiapyyhe lähetyvillä mahdollisen veden kuivaamiseksi suodattimen poistamisen aikana.

Puhdista pumppu seuraavasti:

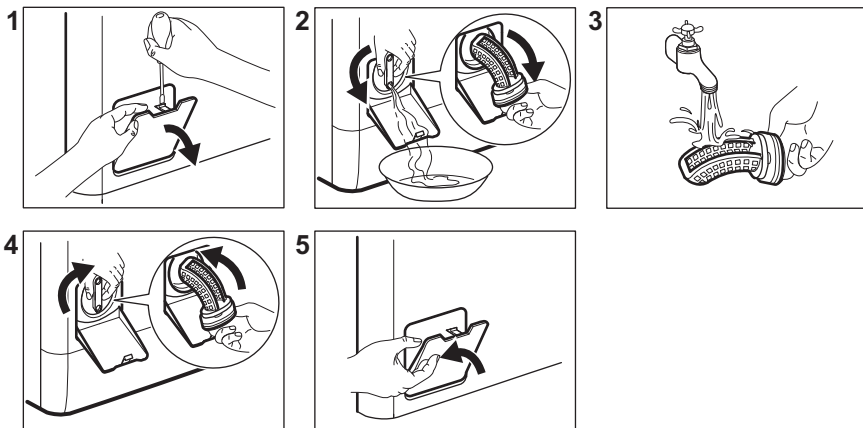

13.10 Vedenottoletkun ja venttiilin sihdin puhdistaminen

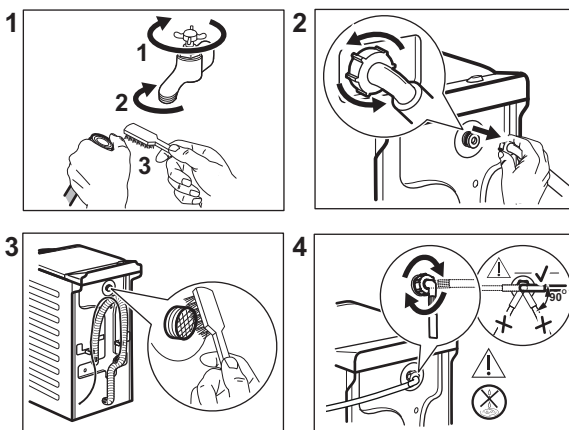

13.11 Häätäyhjennys

Jos vesi ei tyhjene koneesta, toista kappaleessa "Tyhjennyspumppun puhdistaminen" kuvattu toimenpide. Puhdista pumppu tarvittaessa.

13.12 Varotoimet jäätymisen estämiseksi

Jos kone asennetaan alueelle, jossa lämpötila voi laskea 0 °C lämpötilaan tai sitä alaisemmaksi, poista jäljelle jäänyt vesi vedenottoletkusta ja tyhjennyspumppusta.

1. irrota pistoke pistorasiasta

2. Sulje vesihana.
3. Aseta vedenottoletkun kaksi päätä astiaan ja anna veden valua letkusta ulos.
4. Tyhjennä tyhjennyspumppu. Katso hätätyhjennyksen ohjeet.
5. Kun tyhjennyspumppu on tyhjä, asenna vedenottoletku uudelleen.



VAROITUS!

Varmista, että lämpötila on yli 0 °C ennen kuin käytät laitetta uudelleen. Valmistaja ei ota vastuuta jäätymisvaurioista.

14. VIANMÄÄRITYS



VAROITUS!

Lue turvallisuutta koskevat luvut.

14.1 Hälytyskoodit ja mahdolliset häiriöt

Laite ei käynnisty tai se pysähtyy kesken pesuohjelman. Yritä etsiä ratkaisu ongelmaan (katso taulukot).



VAROITUS!

Kytke laite pois toiminnasta ennen tarkistuksien aloittamista.

Joidenkin ongelmien kohdalla näytössä näkyy hälytyskoodi ja

Aloita/Keskeytä ►||-painike voi vilkkua jatkuvasti:

Ongelma	Mahdollinen ratkaisu
E 10 Laitteeseen ei tule vettä.	<ul style="list-style-type: none"> Tarkista, että vesihana on auki. Varmista, ettei vedensyöttöpaine ole liian alhainen. Kysy lisätietoa paikalliselta vesilaitokselta. Tarkista, ettei vesihana ole tukossa. Varmista, ettei vedenottoletkussa ole vääntymiä, vaurioita tai taittumia. Tarkista, että vedenottoletku on liitetty oikein. Varmista, ettei vedenottoletkun ja venttiilin sihdeissä ole tukoksia. Lue ohjeet kohdasta "Hoito ja puhdistus".
E20 Koneeseen jää vettä.	<ul style="list-style-type: none"> Tarkista, ettei altaan poistoviemäri ole tukossa. Varmista, ettei tyhjennysletkussa ole vääntymiä tai taittumia. Tarkista, ettei vedenpoiston sihti ole tukossa. Puhdista sihti tarvittaessa. Lue ohjeet kohdasta "Hoito ja puhdistus". Tarkista, että tyhjennysletku on liitetty oikein. Aseta tyhjennysohjelma, jos asetit ohjelman, jossa ei ole tyhjennysvaihetta. Aseta tyhjennysohjelma, jos asetit lisätoiminnon, jossa vesi jää koneeseen.
E9 1 Sisäinen virhe. Laitteen elektronisten osien välillä ei ole yhteyttä.	<ul style="list-style-type: none"> Ohjelmaa ei ole suoritettu oikein loppuun tai laite pysähtyi liian aikaisin. Kytke virta pois ja takaisin päälle. Jos hälytyskoodi tulee uudelleen näkyviin, ota yhteyttä valtuutettuun huoltoliikkeeseen.
EHO Virransyöttö on epävakaa.	<ul style="list-style-type: none"> Odota kunnes virransyöttö on vakaa.
EFO Ylivuotosuoja on käytössä.	<ul style="list-style-type: none"> Irrota laite sähköverkosta ja sulje vesihana. Ota yhteyttä valtuutettuun huoltoliikkeeseen.

Jos näytössä näkyy muita hälytyskoodeja, kytke laite toimintaan ja pois toiminnasta. Jos ongelma toistuu, ota yhteyttä valtuutettuun huoltoliikkeeseen.

Jos pesukoneessa ilmenee jokin toinen ongelma, katso mahdolliset ratkaisut alla olevasta taulukosta.

Ongelma	Mahdollinen ratkaisu
Pesuohjelma ei käynnistynyt.	<ul style="list-style-type: none"> Varmista, että pistoke on kiinnitetty pistorasiaan. Varmista, että laitteen kansi ja rummun luukku on suljettu. Varmista, ettei mikään sulakekotelon sulakkeista ole palanut. Varmista, että painiketta Aloita/Keskeytä  on kosketettu. Jos ajastin on asetettu, peruuta asetus tai odota, kunnes ajanlaskenta on kulunut umpeen. Poista lapsilukko käytöstä, jos se on päällä. Tarkista, että säädin on valitun ohjelman kohdalla.
Laite täyttyy vedellä ja tyhjenee välittömästi.	<ul style="list-style-type: none"> Varmista, että tyhjennysletku on oikeassa asennossa. Letku voi olla liian matalalla. Lue osio "Asennusohjeet".
Linkousvaihe ei toimi tai pesuohjelma kestää normaalia pitempään.	<ul style="list-style-type: none"> Aseta linkousohjelma. Tarkista, ettei nukkasiihi ole tukossa. Puhdista siihi tarvittaessa. Lue ohjeet kohdasta "Hoito ja puhdistus". Levitä pyykkiä käsin rummussa ja käynnistä linkous uudelleen. Epätasapaino voi aiheuttaa tämän ongelman.
Lattialla on vettä.	<ul style="list-style-type: none"> Varmista, että vesiletkujen liitännät ovat kireät ja ettei vesivuotoja ole. Varmista, ettei vedenotto- ja tyhjennysletkussa ole vaurioita. Varmista, että käytät oikeaa pesuainetta ja pesuainemäärää.
Laitteen kansi ei avaudu.	<ul style="list-style-type: none"> Varmista, ettet ole valinnut pesuohjelmaa, joka jättää veden koneeseen. Varmista, että pesuohjelma on päättynyt. Aseta tyhjennys- tai linkousohjelma, jos rummussa on vettä. Tarkista, että laitteeseen tulee virtaa. Tämä ongelma voi johtua laitteen viasta. Ota yhteyttä valtuutettuun huoltoliikkeeseen.
Laitteesta kuuluu poikkeavia ääniä ja se tärisee.	<ul style="list-style-type: none"> Varmista, että laite on tasapainotettu oikein. Lue osio "Asennusohjeet". Varmista, että pakkausmateriaalit ja/tai kuljetuspultit on poistettu. Lue osio "Asennusohjeet". Lisää pyykkiä koneeseen. Pyykkiä voi olla liian vähän.
Ohjelman kesto piteenee tai lyhenee ohjelman toiminnan aikana.	<ul style="list-style-type: none"> SteamCare System säätää ohjelman kestoja pyykkien tyyppin ja määrän mukaan. Katso kohta "SteamCare System-täyttömääräntunnistus" luvusta "Päivittäinen käyttö".

Ongelma	Mahdollinen ratkaisu
Pesutulos ei ole tyydyttävä.	<ul style="list-style-type: none"> • Lisää pesuaineen määrää tai käytä toista pesuainetta. • Poista vaikeat tahrat erikoistuotteilla ennen pyykinpesua. • Varmista, että asetat oikean lämpötilan. • Vähennä pyykkiä.
Liikaa vaahtoa rumussa pesuohjelman aikana.	<ul style="list-style-type: none"> • Vähennä pesuaineen määrää.
Pesuainelokerikossa on pesuainejäämiä pesuohjelman aikana.	<ul style="list-style-type: none"> • Varmista, että läppä on oikeassa asennossa. • Varmista, että olet käyttänyt pesuainelokerikkoa tämän ohjekirjan ohjeiden mukaisesti.

Kytke virta laitteeseen tarkastusten jälkeen. Ohjelma jatkuu keskeytyskohdasta.

Jos ongelma toistuu, ota yhteyttä valtuutettuun huoltoliikkeeseen. Huoltoliikkeen vaatimat tiedot on merkitty arvokilpeen.

15. KULUTUSARVOT

15.1 Johdanto



Tämä käyttöohje sisältää kaksi eri taulukkoa, jotka helpottavat vaiheittaista siirtymistä asetuksesta toiseen:

- 28. helmikuuta 2021 saakka voimassa oleva asetus EU 1061/2010 koskee energialuokkia **A+ ++ - D**,
- 1. maaliskuuta 2021 voimaan tuleva asetus EU 2019/2023 koskee asetuksen EU 2019/2014 määrittämiä energialuokkia **A - G**.



Lisätietoa energialuokkamerkinästä on saatavilla osoitteesta **www.theenergylabel.eu**.



Laitteen mukana toimitetun energialuokkamerkinän QR-koodi sisältää linkin verkkosivustolle, jossa on EU EPREL -tietokannassa olevat laitteen suorituskykytiedot. Säilytä energialuokkamerkintää yhdessä käyttöohjeen ja kaikkien muiden tämän laitteen mukana toimitettujen asiakirjojen kanssa. Joitakin tietoja on saatavilla myös EPREL:issä käyttämällä linkkiä **https://eprel.ec.europa.eu** sekä laitteen arvokilpeen merkittyä mallin nimeä ja tuotenumeroa. Katso arvokilven sijainti kohdasta "Laitteen kuvaus".

15.2 Symboleiden kuvaus

kg	Pyykkimäärä	h:mm	Ohjelman kesto.
kWh	Energiankulutus.	°C	Pyykin lämpötila.
Litraa	Vedenkulutus.	kier- rosta mi- nuu- tissa	Linkousnopeus.
%	Jäännöskosteus linkousvaiheen päättyessä. Mitä korkeampi linkousnopeus, sitä korkeampi äänenvoimakkuus ja sitä matalampi jäljelle jäävä kosteus.		



Arvot ja ohjelman kesto voivat vaihdella erilaisten olosuhteiden mukaan (esim. huoneen lämpötila, veden lämpötila ja paine, täyttömäärä ja pyykin laatu, syöttöjännite) sekä muuttaessa ohjelman oletusasetuksia.

15.3 Euroopan unionin komission asetuksen 2019/2023 mukaan

Eco 40-60 -ohjelma	kg	kWh	Litraa	h:mm	%	°C	kier- rosta minuu- tissa¹⁾
Täysi koneellinen	7	0.985	53	3:25	52	46	1251
Puolitäyttö	3,5	0.460	40	2:41	52	37	1251
Neljännesosa koneesta	2	0.490	40	2:41	55	37	1251

¹⁾ Suurin linkousnopeus.

Virrankulutus eri tiloissa

Pois päältä (W)	Valmiustila (W)	Ajastin (W)
0,30	0,30	4,00
Aika sammumiseen/valmiustilaan on enintään 15 minuuttia.		

15.4 Asetuksen 1061/2010 mukaan

Standardit puuvillaohjelmat.	Täyttö (kg)	Energiankulutus (kWh)	Vedenkulutus (litroina)	Likimääräinen ohjelman kesto (minuutteina)	Jäännöskosteus (%) ¹⁾
Standardi 60 °C puuvilla: Aseta Eco 40-60 ja lämpötila 60 °C	7	0,82	44	250	53
Standardi 60 °C puuvilla: Aseta Eco 40-60 ja lämpötila 60 °C	3,5	0,49	36	195	53
Standardi 40 °C puuvilla: Aseta Eco 40-60 ja lämpötila 30 °C	3,5	0,45	35	195	53

1) Linkousvaiheen päättyessä.

Pois (W)	Päälle jätetty (W)
0,30	0,30

Yllä olevan taulukon tiedot ovat Euroopan unionin komission asetuksen 1015/2010 mukaiset direktiivin 2009/125/EY vaatimuksien mukaisesti.

15.5 Yleiset ohjelmat



Kyseiset arvot ovat ainoastaan viitteellisiä.

Ohjelma	kg	kWh	Litraa	h:mm	%	°C	kierrosta minuu- tissa ¹⁾
Puuvilla ²⁾ 90 °C	7	2.40	85	3:45	53	85	1300
Puuvilla 60 °C	7	1.60	80	3:45	53	55	1300
Puuvilla 20 ³⁾ 20 °C	7	0.30	80	2:50	53	20	1300
Synteettiset 40 °C	3	0.55	55	2:10	35	40	1200

Ohjelma	kg	kWh	Litraa	h:mm	%	°C	kier- rosta minuu- tissa ¹⁾
Hellävarainen ⁴⁾ 30 °C	2	0.35	55	1:00	35	30	1200
Villa/Silkki 30 °C	1,5	0.20	55	1:05	30	30	1200

- 1) Linkousnopeuden viiteilmaisin.
- 2) Sopii erittäin likaisten tekstiilien pesemiseen.
- 3) Sopii vähän likaisten puuvillapyykkien pesemiseen.
- 4) Suorittaa lisäksi vähän likaisen pyykin pikapesun.

16. PIKAOPAS

16.1 Päivittäinen käyttö

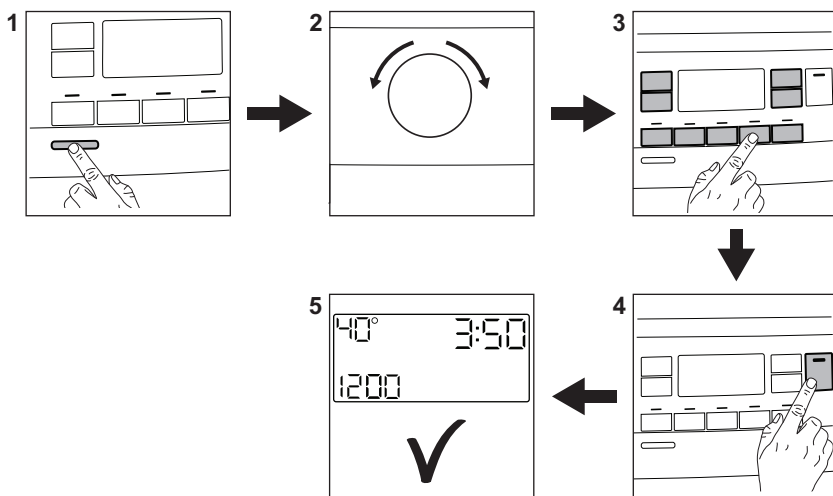

Kiinnitä pistoke pistorasiaan.

Avaa vesihana.

Lisää pyykki koneeseen.

Lisää pesuaine ja muut lisäaineet pesuainelokeron oikeisiin lokeroihin.

1. Kytke laite toimintaan painamalla **Päällä/Pois** -painiketta.
2. Käännä ohjelmanvalitsinta haluamasi ohjelman asettamiseksi.

3. Aseta haluamasi lisätoiminnot painamalla vastaavia kosketuspainikkeita.

4. Käynnistä ohjelma koskettamalla painiketta **Aloita/Keskeytä** .

5. Laite käynnistyy.
Poista pyykki ohjelman päätyttyä.

Kytke laite pois toiminnasta painamalla **Päällä/Pois** -painiketta.

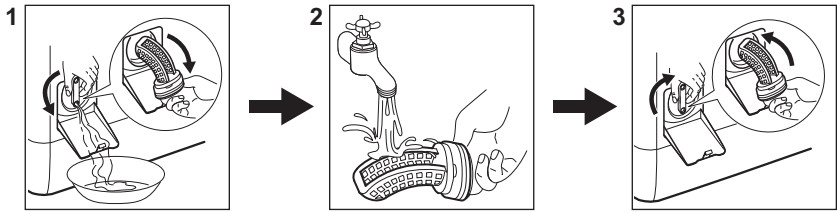

16.2 Tyhjennuspumpun suodattimen puhdistaminen



Puhdista suodatin säännöllisesti ja erityisesti silloin, kun näytössä näkyy hälytyskoodi **E20**.

16.3 Ohjelmat



Ohjelmat	Täyttömäärä	Laitteen kuvaus
Eco 40-60	7 kg	Valkoinen ja värillinen puuvilla. Normaali-kainen pyykki.
Puuvilla	7 kg	Valkoinen ja värillinen puuvilla.
Synteettiset	3 kg	Siliävät tai sekapyykki.
Hellävarainen	2 kg	Arkalaatuiset tekstiilit, kuten akryyli, viskoo-si, polyesteri.
 Höyry	1 kg	Höyryohjelma villalle ja kašmir-vaatteille.
 Cashmere	1 kg	Höyryohjelma puuvillalle, tekokuiduille ja hienopyykille.
Linkous/Tyhjennys	7 kg	Kaikki tekstiilit villaa ja erittäin arkalaatuisia tekstiilejä lukuun ottamatta. Linkousohjelma ja veden tyhjennysohjelma.
Huuhtelu	7 kg	Kaikki tekstiilit villaa ja erittäin arkalaatuisia tekstiilejä lukuun ottamatta. Huuhtelu- ja linkousohjelma.
Untuvatakki	2 kg	Yksittäinen tekokuitupeitto, topatut vaat-teet, peitot, untuvatakit.
Pika 14min	1,5 kg	Tekokuidut tai sekapyykki. Vähän likainen ja raikastettava pyykki.
Urheiluvaatteet	3 kg	Urheiluvaatteet.

Ohjelmat	Täyttömäärä	Laitteen kuvaus
 Outdoor	2 kg ¹⁾ 1 kg ²⁾	Nykyaikaiset ulkoiluvaatteet.
Denim	2 kg	Farkkukankaat.
 Villa/Silkki	1,5 kg	Konepestävä villa, käsinpestävä villa ja ar-kalaatuinen pyykki.

1) Pesuohjelma.

2) Pesuohjelma ja vettä hylkivän pinnan käsittelyvaihe.

17. YMPÄRISTÖNSUOJELU

Kierrätä materiaalit, jotka on merkitty merkillä . Kierrätä pakkaus laittamalla se asianmukaiseen kierrätysastiaan. Suojele ympäristöä ja ihmisten terveyttä kierrättämällä sähkö- ja elektroniikkaromut. Älä hävitä merkillä 

merkittyjä kodinkoneita kotitalousjätteen mukana. Palauta tuote paikalliseen kierrätyskeskukseen tai ota yhteyttä paikalliseen viranomaiseen.

INNEHÅLL

1. SÄKERHETSINFORMATION.....	41
2. SÄKERHETSINSTRUKTIONER.....	42
3. PRODUKTBESKRIVNING.....	44
4. TEKNISKA DATA.....	46
5. INSTALLATION.....	46
6. KONTROLLPANELEN.....	49
7. VRED OCH KNAPPAR.....	50
8. PROGRAM.....	53
9. INSTÄLLNINGAR.....	59
10. FÖRE FÖRSTA ANVÄNDNING.....	60
11. DAGLIG ANVÄNDNING.....	60
12. RÅD OCH TIPS.....	65
13. SKÖTSEL OCH RENGÖRING.....	66
14. FELSÖKNING.....	70
15. FÖRBRUKNINGSVÄRDEN.....	72
16. SNABBGUIDE.....	75

VI TÄNKER PÅ DIG

Tack för att du väljer en Electrolux-produkt. Du har valt en produkt som grundar sig på årtionden av yrkeserfarenhet och innovation. Genial och elegant har den utformats med dig i åtanke. Så när du använder den, kan du vara trygg i vetskapen om att du får fantastiska resultat varje gång.

Välkommen till Electrolux.

Besök vår webbplats för att:



Få tips om användning, broschyrer, felsökning, service- och reparationsinformation:

www.electrolux.com/support



Registrera din produkt för bättre service:

www.registerelectrolux.com



Köpa tillbehör, förbrukningsvaror och originalreservdelar till din produkt:

www.electrolux.com/shop

KUNDTJÄNST OCH SERVICE

Vi rekommenderar att originalreservdelar används.

Ha följande uppgifter till hands när du kontaktar serviceavdelningen: Modell, PNC, serienummer.

Informationen står på märkplåten.

 Varnings-/viktig säkerhetsinformation

 Allmän information och tips

 Miljöinformation

Med reservation för ändringar.

1. ⚠ SÄKERHETSINFORMATION

Läs noga de bifogade instruktionerna före installation och användning av produkten. Tillverkaren är inte ansvarig för eventuella personskador eller andra skador som uppkommit som ett resultat av felaktig installation eller användning. Förvara alltid bruksanvisningen på en säker och tillgänglig plats för framtida bruk.

1.1 Säkerhet för unga och personer med funktionsnedsättning

- Denna produkt kan användas av barn från 8 års ålder och uppåt, och av personer med nedsatt fysisk, sensorisk eller mental förmåga, samt av personer med bristande erfarenhet och kunskap, om de övervakas eller instrueras beträffande hur produkten används på ett säkert sätt och förstår de risker som är förknippade med användningen.
- Barn mellan 3 och 8 år eller personer med mycket omfattande och komplexa funktionshinder ska inte vara i närheten av produkten om de inte är under uppsikt.
- Barn under 3 år ska inte vistas i närheten av produkten utan ständig uppsikt.
- Låt inte barn leka med produkten.
- Håll allt förpackningsmaterial utom räckhåll för barn och kassera det på lämpligt sätt.
- Tvättmedel ska förvaras utom räckhåll för barn.
- Håll barn och husdjur borta från produkten när luckan är öppen.
- Om produkten har ett barnlås, måste detta aktiveras.
- Barn får inte utföra städning och underhåll av produkten utan uppsikt.

1.2 Allmän säkerhet

- Ändra inte produktens specifikationer.
- Produkten är avsedd att användas i hushåll och liknande användningsområden som t.ex.:

- personalkök i butiker, på kontor och andra arbetsmiljöer,
- av gäster på hotell, motell, bed and breakfast och andra typer av boendemiljöer.',
- områden för gemensam användning i tvättstugor i flerfamiljshus eller i allmänna tvättinrättningar.
- Överskrid inte den angivna maximala tvättmängden 7 kg (se avsnittet "Programöversikt").
- Vattentrycket under drift vid vatteningångspunkten från utloppsanslutningen måste vara mellan 0,5 bar (0,05 MPa) och 8 bar (0,8 MPa).
- Ventilationsöppningarna i botten får ej täppas igen av en matta eller annat som ligger på golvet.
- Produkten måste anslutas till vattenledningsnätet med de nya medföljande slanguppsättningarna, eller med andra nya slanguppsättningar som tillhandahålls av auktoriserat servicecenter.
- Gamla slanguppsättningar får inte återanvändas.
- Om nätsladden är skadad måste den bytas av tillverkaren, tillverkarens auktoriserade servicecenter eller personer med motsvarande utbildning, för att undvika elektrisk fara.
- Stäng av produkten och koppla bort den från eluttaget före underhåll.
- Använd inte högtrycksvattenspray och/eller ånga för att rengöra produkten.
- Rengör produkten med en våt trasa. Använd bara milda rengöringsmedel. Använd inte produkter med slip-effekt, skursvampar, lösningsmedel eller metallföremål.

2. SÄKERHETSINSTRUKTIONER

2.1 Installation



Installationen måste överensstämma med gällande nationella bestämmelser.

- Ta bort allt förpackningsmaterial och transportbultarna, inklusive gummibussning och plastbricka.
- Förvara transportbultarna på ett säkert ställe. Om produkten ska flyttas i framtiden måste de sättas dit igen för att låsa trumman för att förhindra skador på produkten.

- Var alltid försiktig när produkten rör sig eftersom den är tung. Använd alltid skyddshandskar och täckta skor.
- Följ installationsinstruktionerna som följer med produkten.
- Installera eller använd inte en skadad produkt.
- Installera och använd inte produkten på en plats där temperaturen understiger 0 °C eller där den utsätts för väder och vind.
- Golvytan, på vilken produkten ska installeras, måste vara plan, stabil, värmebeständig och ren.
- Kontrollera att luft kan cirkulera mellan produkten och golvet.
- Använd ett vattenpass för att kontrollera att produkten står helt vågrätt när den står på platsen där den skall användas. Om den inte gör det kan du justera fötterna tills den gör det.
- Installera inte produkten direkt över en golvbrunn.
- Spruta inte vatten på apparaten och utsätt den inte för mycket fuktighet.
- Installera inte produkten där locket inte kan öppnas helt.
- Placera inte en stängd behållare för uppsamling av vattenläckage under produkten. Kontakta auktoriserat servicecenter för att kontrollera vilka tillbehör som kan användas.

2.2 Elektrisk anslutning



WARNING!

Risk för brand och elektriska stötar.

- Produkten måste jordas.
- Använd alltid ett korrekt installerat, stötsäkert och jordat eluttag.
- Se till att de parametrarna på märkskylten överensstämmer med elnätets elektricitet.
- Använd inte grenuttag eller förlängningssladdar.
- Kontrollera så att du inte skadar stickkontakten och nätkabeln. Om produktens nätkabel behöver bytas måste det göras av vårt auktoriserade servicecenter.
- Anslut stickkontakten till eluttaget först vid slutet av installationen. Kontrollera

att stickkontakten är åtkomlig efter installationen.

- Ta inte i anslutningssladden eller stickkontakten med våta händer.
- Dra inte i anslutningssladden för att koppla bort produkten från eluttaget. Ta alltid tag i stickkontakten.

2.3 Anslutning av vatten

- Orsaka inga skador på vattenslangarna.
- Före anslutning till nya slangar, slangar som inte använts under en längre tid, där reparationsarbete har utförts eller om nya enheter har monterats (vattenmätare, etc.), ska vattnet rinna en stund tills det är rent och klart.
- Kontrollera att det inte finns några synliga vattenläckor under och efter första användningen av maskinen.
- Använd inte en förlängningsslang om tilloppsslangen är för kort. Kontakta det auktoriserade servicecentret för byte av tilloppsslang.
- När du packar upp produkten kan det finnas vatten kvar i tömningsslangen. Detta beror på vattentesterna som utförts på produkten på fabriken.
- Du kan förlänga tömningsslangen till högst 400 cm. Kontakta ett auktoriserat servicecenter för den andra tömningsslangen och förlängningen.
- Kontrollera att kranen är åtkomlig efter installationen.

2.4 Användning



WARNING!

Det finns risk för personskador, elstöt, brand eller skador på produkten.

- Följ säkerhetsanvisningarna på tvättmedelspaket.
- Placera inga lättantändliga produkter eller föremål som är fuktiga med lättantändliga produkter i, nära eller på produkten.
- Tvätta inga tyger som är starkt nedsmutsade med olja, fett eller andra feta ämnen. Det kan skada gummidelarna i tvättmaskinen. Förtvätta sådana tyger för hand innan du stoppar in dem i tvättmaskinen.

- Se till att alla metallföremål avlägsnas från tvätten.

2.5 Lampa inuti produkten



WARNING!

Risk för personskador föreligger.

- När det gäller lampan/lamporna i denna produkt och reservlampor som säljs separat: Dessa lampor är avsedda att tåla extrema fysiska förhållanden i hushållsapparater, såsom temperatur, vibration, fuktighet eller är avsedda att signalera information om produktens driftsstatus. De är inte avsedda att användas i andra produkter eller som rumsbelysning i hemmet.
- Om du vill byta den inre belysningen kontaktar du det godkända servicecentret.

2.6 Underhåll

- Kontakta en auktoriserad serviceverkstad för reparation av produkten. Använd endast originaldelar.
- Observera att självreparation eller icke-professionell reparation kan få säkerhetsmässiga konsekvenser och kan upphäva garantin.
- Följande reservdelar kommer att finnas tillgängliga i 10 år efter att modellen har slutat tillverkas: motor- och motorborstar, överföring mellan motor och trumma, pumpar,

stötdämpare och fjädrar, tvätttrumma, trumlager och tillhörande kullager, värmare och värmeelement, inklusive värmepumpar, rörledningar och tillhörande utrustning inklusive slangar, ventiler, filter och vattenstoppar, tryckta krets-kort, elektroniska skärmar, tryckkomkopplare, termostater och sensorer, programvara och firmware inklusive återställningsprogramvara, lucka, gångjärn till lucka och tätningar, andra tätningar, lucklåsningsenhet, perifera tillbehör för plast såsom tvättmedel. Observera att vissa av dessa reservdelar endast är tillgängliga för professionella reparatörer och att inte alla reservdelar är relevanta för alla modeller.

2.7 Avfallshantering



WARNING!

Risk för kvävning eller skador.

- Koppla loss produkten från eluttaget och vattentillförseln.
- Klipp av elkabeln nära produkten och kassera den.
- Ta bort luckspärren för att förhindra att barn eller husdjur blir instängda i trumman.
- Kassera produkten i enlighet med lokala föreskrifter för avyttring från WEEE (Waste Electrical and Electronic Equipment).

3. PRODUKTBESKRIVNING

3.1 Specialfunktioner

Din nya tvättmaskin uppfyller alla krav för en effektiv behandling av din tvätt med låg vatten-, energi- och tvättmedelsförbrukning samtidigt som kläderna hanteras varsamt.

- Tack vare **Soft Plus-alternativet** sprids sköljmedlet jämt över tvätten och tränger djupt in i fibrerna, vilket ger en perfekt mjukhet.
- Ånga är ett snabbt och enkelt sätt att fräscha upp dina kläder. Det

skonsamma ångprogrammet tar bort lukter och minskar skrynklor i tyget. Strykningen blir enklare!

- **SteamCare System** känner av tvättmängden och fastställer tvättiden på 30 sekunder. Tvättprogrammet är anpassat efter tvättmängden och typ av material utan att för den skull förbruka mer tid, energi eller vatten än nödvändigt.

3.2 Produktöversikt

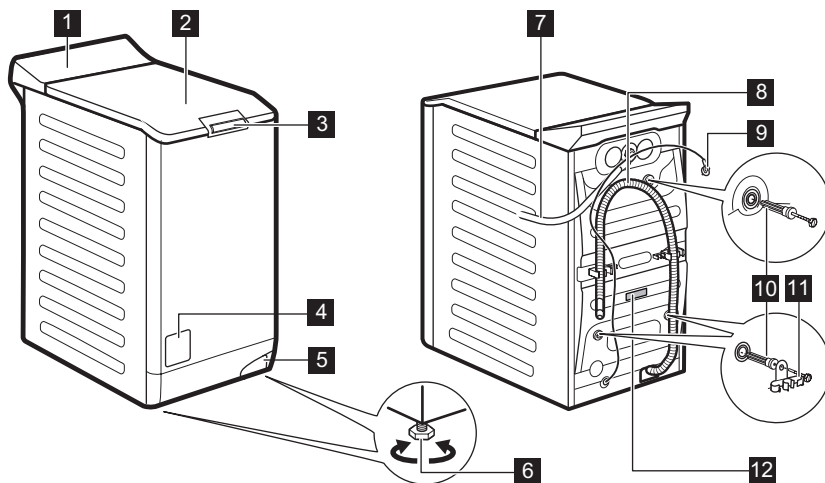

1 Kontrollpanel

2 Lucka

3 Lock till tryckhandtag

4 Filter till tömningspump

5 Spak för att flytta produkten

6 Fötter för att få maskinen i nivå

7 Tillloppsslang

8 Tömnings slang

9 Nätkabel

10 Transportbultar

11 Slangstöd

12 Typskylt

Information för att registrera en produkt.

På **typskylten** står modellnamn (A), produktnummer (B), spänning (C) och serienummer (D).

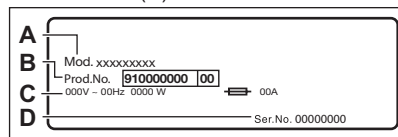

På **informationsetiketten** står modellnamn (A), produktnummer (B) och serienummer (C).

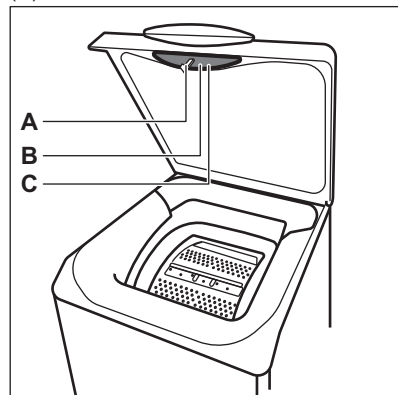

4. TEKNISKA DATA

Dimension	Bredd/Höjd/Totalt djup	39,7 cm /90,8 cm /59,9 cm
Elektrisk anslutning	Nätspänning Total effekt Säkring Frekvens	230 V 2200 W 10 A 50 Hz
Skyddsnivån mot intrång av fasta partiklar och fukt säkerställs av skyddslocket, förutom där lågspänningsutrustningen inte har något skydd mot fukt		IPX4
Vattentryck	Min Max	0,5 bar (0,05 MPa) 8 bar (0,8 MPa)
Vattentillförsel ¹⁾		Kallt vatten
Max. tvättmängd	Bomull	7 kg
Centrifugeringshast.	Max. centrifugeringshastighet	1251 rpm

1) Anslut tilloppslangen till en vattenkran med 3/4" rörgånga.

5. INSTALLATION



WARNING!
Se säkerhetsavsnitten.

5.1 Uppackning och placering

1.

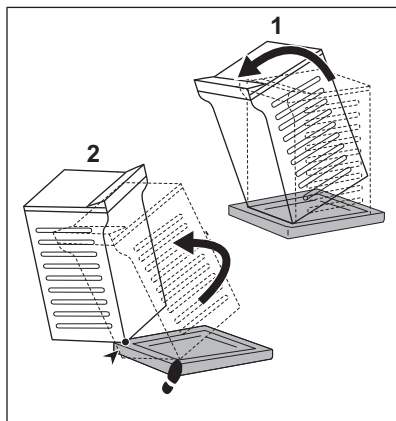

2.

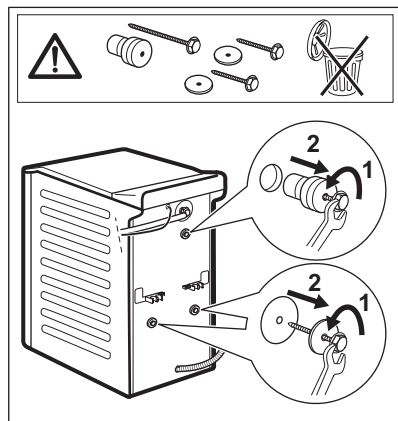

3.

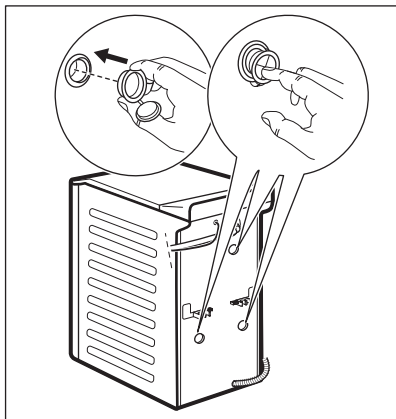

4.

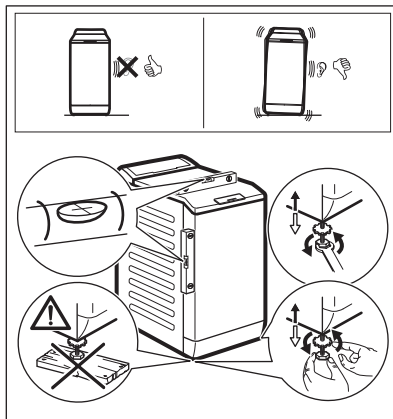

Vi rekommenderar att du sparar förpackningen och transportbultarna om du vid ett senare tillfälle ska flytta produkten.

Justera produkten så att den står stadigt för att undvika vibrationer, oljud och rörelse när den är igång.



WARNING!

Justera inte nivån genom att sätta kartong, trä eller motsvarande material under produktens fötter.

5.2 Tilloppslang

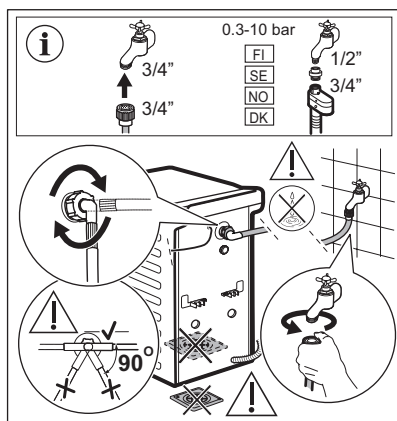

Tillbehör som levereras med produkten kan variera beroende på modell.



Se till att det inte finns några skador på slangen eller några läckor från kopplingarna. Använd inte en förlängningsslang om tilloppslangen är för kort. Kontakta kundtjänst för byte av tilloppslangen.

5.3 Tömning av vattnet

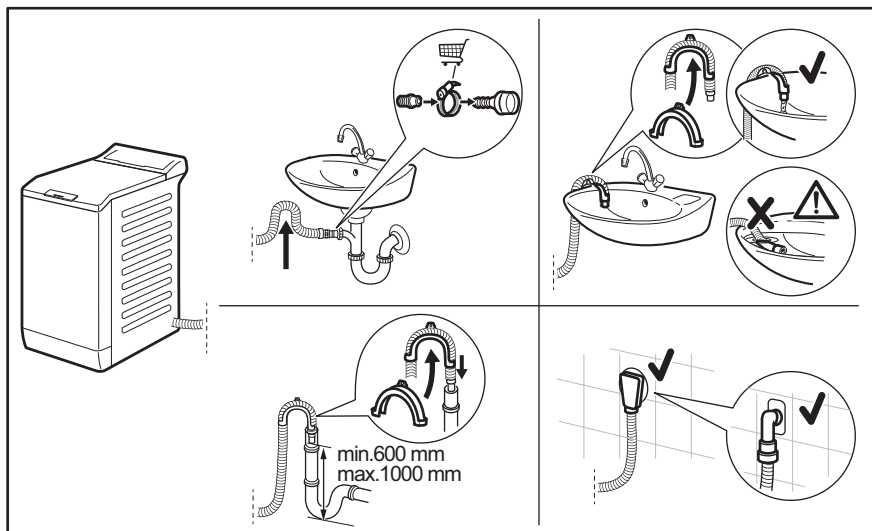

Tömningsslangen ska sitta på en höjd som inte är lägre än 600 mm och inte högre än 1 000 mm.

Du kan förlänga tömningsslangen till högst 4 000 mm. Kontakta auktoriserat servicecenter för den andra tömningsslangen och förlängningen.

5.4 Elektrisk anslutning

I slutet av installationen kan du ansluta nätkontakten till eluttaget.

Typskylten och kapitlet "Tekniska data" anger nödvändiga elektriska klassificeringarna. Se till att de är kompatibla med nätspänningen.

Kontrollera att elnätet i ditt hem klarar den maximala belastning som krävs, även med hänsyn till andra produkter som är anslutna till samma nätkrets i ditt hushåll.

Anslut maskinen till ett jordat eluttag.

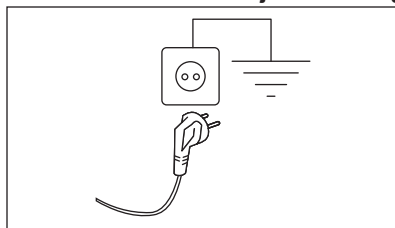

Nätkabeln måste vara lätt att komma åt när maskinen har installerats.

För allt elektriskt arbete som krävs för att installera den här maskinen, kontakta vårt auktoriserade servicecenter.

Tillverkaren ansvarar inte för personskador eller materiella skador som uppstår till följd av att ovanstående säkerhetsåtgärder inte har följts.

6. KONTROLLPANELEN

6.1 Beskrivning av kontrollpanelen

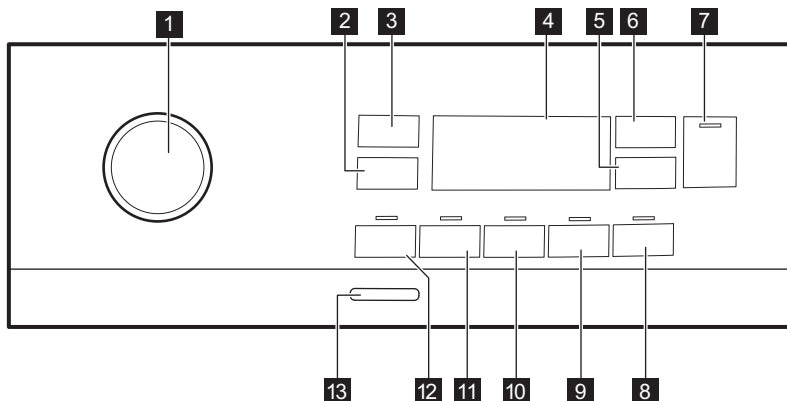





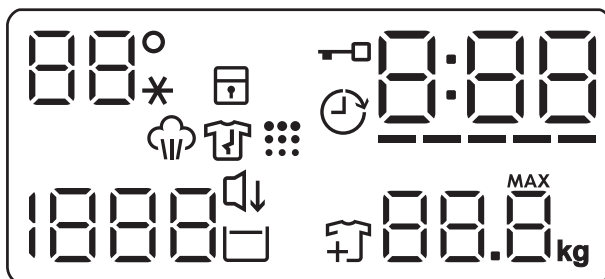









- | | |
|--|------------------------------------|
| 1 Programväljare | 8 PlusSteam touch-knapp |
| 2 Linkous-minskning touch-knapp | 9 Soft Plus touch-knapp |
| 3 Lämpötila touch-knapp | 10 Lisähuuhtelu touch-knapp |
| 4 Display | 11 Tahrat touch-knapp |
| 5 Ajastin touch-knapp | 12 Esipesu touch-knapp |
| 6 Time Manager touch-knapp | 13 Päällä/Pois tryckknapp |
| 7 Aloita/Keskeytä  touch-knapp | |

6.2 Display



88°
--*

Temperaturområdet:
Temperaturindikator
Indikatorlampa för kallt vatten

	Indikatorlampa för barnlås.
	Indikatorlampa för Fördröjd Start.
	Indikatorlampa för låst lock.
	Den digitala indikatorn kan visa: <ul style="list-style-type: none"> • Programlängd (t.ex. 2:40). • Fördröjd tid (t.ex. 2h). • Programslut (0:00). • Varningskod (t.ex. E20).
	Nivåindikator för Time Manager.
	Indikator för max tvättmängd. MAX Den blinkar när tvättmängden överstiger den maximalt angivna tvättmängden för valt program.
	Indikator för att lägga i fler plagg. Tänds i början av tvättfasen, medan användaren fortfarande kan sätta maskinen på paus och lägga i fler plagg.
	Indikator för trumrengöring.
	Hiljainen-indikatorlampa.
	Indikator för Sköljstopp.
	Centrifugeringsområdet:
	Indikatorlampa för centrifugeringshastighet
	Indikator för Ingen centrifugering. Centrifugeringen är avstängd.
	Ångfasindikator.
	Indikator för antiskrynkelskyddsfas.

7. VRED OCH KNAPPAR

7.1 Inledning



Alternativen/funktionerna går inte att välja med alla tvättprogram. Kontrollera kompatibiliteten mellan funktionerna och tvättprogrammen i "Programöversikt". En funktion kan utesluta en annan, i det här fallet låter inte maskinen dig ställa in inkompatibla alternativ/funktioner.

7.2 Päällä/Pois

Tryck på den här knappen i några sekunder för att aktivera eller avaktivera produkten. Två olika ljud hörs när man slår på eller stänger av maskinen.

Eftersom Standby-funktionen automatiskt stänger av maskinen efter några minuter för att minska energiförbrukningen kan du behöva slå på den igen.

För mer information, se Standby-avsnittet i kapitlet Daglig användning.

7.3 Lämpötila

När du väljer ett tvättprogram föreslår maskinen automatiskt den förinställda temperaturen för programmet.

Tryck på denna knapp upprepade gånger tills önskad temperatur visas på displayen.

När displayen visar -indikatorerna, värmer inte produkten upp vattnet.

7.4 Linkous

När du ställer in ett program ställer maskinen automatiskt in maximal centrifugeringshastighet, förutom för programmet Denim. Med den här funktionen kan du ändra den förinställda centrifugeringshastigheten.

Tryck upprepade gånger på den här knappen för att:

- **Minska centrifugeringshastigheten.** Displayen visar endast tillgängliga centrifugeringshastigheter för inställt program.
- Tillval av centrifugeringsfunktioner **Ingen**

centrifugering

Ställ in den här funktionen för att inaktivera alla centrifugeringsfaser. Maskinen utför endast tömningsfasen för valt tvättprogram. Ställ in funktionen för mycket ömtåliga plagg. Sköljfasen använder mer vatten för vissa tvättprogram

- Aktivera funktionen **Sköljstopp** . Den sista centrifugeringen utförs ej. Maskinen tömmer inte det sista sköljvattnet för att tvätten inte ska skrynklas. Tvättprogrammet stannar med vatten i trumman.

Indikatorn  visas på displayen. Locket är låst och trumman snurrar med jämna mellanrum för att tvätten ska bli mindre skrynklig. Du måste tömma ut vattnet för att kunna låsa upp locket.

Om du trycker på Aloita/Keskeytä -knappen utför maskinen centrifugeringsfasen och tömmer ut vattnet.



Maskinen tömmer ut vattnet automatiskt efter cirka 18 timmar.

- Aktivera funktionen **Hiljainen** . De mellanliggande och slutliga centrifugeringsfaserna utesluts och programmet avslutas med vatten i trumman. Detta gör att tvätten blir mindre skrynklig.

På displayen visas indikatorn .

Locket förblir låst. Trumman snurrar runt då och då för att minska uppkomsten av skrynklor. Du måste tömma ut vattnet för att kunna låsa upp locket.

Eftersom programmet är väldigt tyst kan man tvätta under natten när elpriserna är lite billigare. I vissa program utförs sköljningarna med mer vatten.

Om du trycker på Aloita/Keskeytä -knappen utförs endast tömningsfasen.



Maskinen tömmer ut vattnet automatiskt efter cirka 18 timmar.

7.5 Esipesu

Med den här funktionen kan du lägga till en förtvättfas till ett tvättprogram.

Motsvarande indikatorlampa ovanför knapparna tänds.

- Använd den här funktionen för att lägga till en förtvätt i 30 °C före tvättfasen. Det här alternativet rekommenderas för hårt smutsad tvätt, särskilt om den innehåller sand, damm, lera och andra fasta partiklar.



Funktionen kan lägga till tid till programlängden.

7.6 Tahrat

Tryck på den här funktionen för att lägga till fläckfunktionen till ett program.

Motsvarande indikatorlampa ovanför knapparna tänds.

Används för tvätt med mycket svåra fläckar.

Håll fläckborttagningsmedel i facket  när du ställer in den här funktionen.

 Funktionen lägger till tid till programlängden. Denna funktion är inte tillgänglig vid temperaturer under 40 °C.

7.7 Permanent Lisähuhtelu

Denna funktion lägger till några sköljningar enligt valt tvättprogram.

Använd den här funktionen om du har allergi mot tvättmedelsrester eller extra känslig hud.

 Funktionen lägger till tid till programlängden.

Motsvarande indikator ovanför touchknappen tänds och är tänd under nästa program tills detta alternativ är avaktiverat.

7.8 Permanent Soft Plus

Ställ in det här alternativet för att optimera sköljmedelsdistributionen och därmed få mjukare tvätt.

Rekommenderas när du använder sköljmedel.

 Funktionen lägger till tid till programlängden.

Motsvarande indikator ovanför touchknappen tänds och är tänd under nästa program tills detta alternativ är avaktiverat.



7.9 PlusSteam

Tryck på den här knappen för att ställa in ångnivån. Endast tillgängligt med de program som har ångfunktion. Ångtiden ändras efter ditt val.

7.10 Ajastin

Med det här alternativet kan du fördröja programstarten till en bättre lämpad tidpunkt.

Tryck upprepade gånger på knappen för att ställa in önskad fördröjning. Tiden ökar i steg om 1 timme upp till 20 timmar.

Displayen visar tillhörande indikator  och vald fördröjd tid. När du har tryckt på Aloita/Keskeytä -knappen börjar maskinen nedräkningen och locket låses.

7.11 Time Manager

Med detta alternativ kan du minska programmets varaktighet beroende på mängden tvätt och graden av nedsmutsning.

När du ställer in ett tvättprogram visas standardlängden och -----streck.

Tryck på Time Manager-knappen för att minska programtiden efter dina behov. Displayen visar den nya programtiden och strecken minskar i enlighet med:

----- passar för en full maskin med normalt smutsad tvätt.

---- ett snabbprogram för full maskin med lätt smutsad tvätt.

--- mycket snabbt program för en liten tvättmängd med lätt smutsad tvätt (max. halv maskin).

- det kortaste programmet för att fräscha upp en liten mängd tvätt.

Time Manager är endast tillgänglig med programmen i tabellen.

indikator	Eco 40-60	Puuvilla	Synteettiset
----- 1)	■	■	■
----	■	■	■
---	■	■	■
--	■	■	■
-	■	■	■

1) Standardlängd för alla program.

Time Manager med ångprogram 

När du ställer in ett ångprogram, tillåter den här knappen att välja tre ångnivåer och programvaraktigheten minskas enligt följande:

- --- : maximal.
- -- : medel.
- - : lägsta möjliga.



I vissa maskiner reduceras programvaraktigheten utan att visa några streck.



7.12 Aloita/Keskeytä

Tryck på Aloita/Keskeytä -knappen för att starta, pausa eller avbryta ett program.

8. PROGRAM









8.1 Programöversikt

Program Standardtemperatur Temperaturvariation	Referensshastighet för centrifugering Centrifugeringshastighetsintervall	Max. tvättmängd	Programbeskrivning (Typ av tvätt och smutsgrad)
Tvättprogram			
Eco 40-60 40 °C 1) 60 °C - 30 °C 2)	1300 rpm (1300 - 400 rpm)	7 kg	Vit bomull och färgäkt bomull. Normalt smutsad tvätt. Energiförbrukningen minskar och programmets tvättfas förlängs, vilket ger goda tvättresultat.
Puuvilla 40 °C 90 °C - Kall	1300 rpm (1300 - 400 rpm)	7 kg	Vit och färgad bomull. För normalt, mycket och lätt smutsad tvätt.
Synteettiset 40 °C 60 °C - Kall	1200 rpm (1200 - 400 rpm)	3 kg	Syntetplagg eller blandade material. Normalt smutsad tvätt.
Hellävarainen 30 °C 40 °C - Kall	1200 rpm (1200 - 400 rpm)	2 kg	Ömtåliga material som akryl, viskos och blandade material måste fintvättas. För normalt och lätt smutsad tvätt.
Ångprogram 			

Program Standardtemperatur Temperaturvariation	Referenshastighet för centrifugering Centrifugeringshastighetsintervall	Max. tvättmängd	Programbeskrivning (Typ av tvätt och smutsgrad)
 Höry	-	1 kg	<p>Ångprogram för bomulls- och syntetplagg.</p> <p>Ånga kan användas för torr³⁾, nytvättad tvätt eller plagg som bara använts en gång. Detta program minskar veck och lukter⁴⁾ och gör så att fibrerna blir mjukare. När programmet är klart tar du snabbt ut tvätten ur trumman. Efter ett ångprogram behöver man bara stryka lite lätt. Använd inget tvättmedel. Ta vid behov bort fläckar genom att tvätta eller använda fläckborttagningsmedel på fläcken. Ångprogram innehåller inte någon hygien tvätt. Välj inte ångprogrammet för den här typen av plagg:</p> <ul style="list-style-type: none"> • Plagg som inte är lämpade för torktumling. • Alla plagg med delar av plast, metall, trä eller liknande.
 Cashmere	-	1 kg	<p>Ylle och kashmir. Kortprogram för att fräscha upp högst 1 kg ylle- och kashmirplagg som antingen kan tvättas i maskin och tvättas för hand utan att faktiskt tvätta dem. Vid mindre tvättar kan programtiden minskas ytterligare med Time Manager-alternativet.</p> <p> WARNING! Använd inte det här programmet med ylleplagg som är märkta med endast kemtvätt.</p>
Specialprogram			
Linkous/ Tyhjennys	1300 rpm (1300 - 400 rpm)	7 kg	<p>Alla tyger, förutom ylle och ömtåliga tyger. För att centrifugera och tömma ut vattnet i trumman.</p>

Program Standardtemperatur Temperaturvariation	Referenshastighet för centrifugering Centrifugeringshastighetsintervall	Max. tvättmängd	Programbeskrivning (Typ av tvätt och smutsgrad)
Huuhtelu	1300 rpm (1300 - 400 rpm)	7 kg	Alla material, förutom ylle och mycket ömtåliga material. Program för sköljning och centrifugering. Centrifugeringsens standardhastighet är den som används för vit-/kulörtvättprogrammen. Minska centrifugeringshastigheten efter typ av tvätt. Vid behov, ställ in alternativet Lisähuhtelu för ytterligare sköljningar. Med en låg centrifugeringshastighet sköljer maskinen skonsamt och centrifugerar en kort stund.
Fler tvättprogram			
Untuvatakki 40 °C 60 °C - Kall	800 rpm (800 - 400 rpm)	2 kg	Specialprogram för dunjacka, syntetfilt, täcke, sängöverkast etc.
Pika 14min 30 °C	800 rpm (800 - 400 rpm)	1,5 kg	Syntet och blandade material. Lätt smutsad tvätt och plagg som ska fräschas upp.
Urheiluvaatteet 30 °C 40 °C - Kall	1200 rpm (1200 - 400 rpm)	3 kg	Blandade sportkläder. Lätt smutsad tvätt eller plagg som ska fräschas upp.

Program Standardtemperatur Temperaturvariation	Referenshastighet för centrifugering Centrifugeringshastighetsintervall	Max. tvättmängd	Programbeskrivning (Typ av tvätt och smutsgrad)
 Outdoor 30 °C 40 °C - Kall	1200 rpm (1200 - 400 rpm)	2 kg ⁵⁾ 1 kg ⁶⁾	<div data-bbox="563 395 613 451" style="display: inline-block; vertical-align: top;">  </div> <p data-bbox="639 395 978 472">Använd inte sköljmedel och se till att det inte finns någon sköljmedelsrest kvar i tvättmedelsfacket.</p> <p data-bbox="563 491 1025 644">Sportplagg i syntetmaterial. Detta program är utformat för att skonsamt tvätta moderna sportkläder men är även lämpligt för gym-, cyklings- eller joggingkläder och liknande plagg. Den rekommenderade tvättmängden är 2 kg.</p> <p data-bbox="563 647 1025 850">Vattentäta tyger, vattentäta tyger som andas och tyger med vattenavvisande effekt. Detta program kan också användas som ett återimpregneringsprogram för vattenavvisande tyger, speciellt anpassad för behandling av kläder med en hydrofob beläggning. För detta återimpregneringsprogram för vattenavvisande tyger, gör enligt följande:</p> <ul data-bbox="563 853 1025 999" style="list-style-type: none"> • Häll tvättmedel i facket . • Häll i ett speciellt medel som återställer tygets vattenavvisande förmåga i sköljmedelsfacket . • Minska tvättmängden till 1 kg. <div data-bbox="563 1010 613 1066" style="display: inline-block; vertical-align: top;">  </div> <p data-bbox="639 1010 972 1139">För att ytterligare förbättra den vattenavvisande effekten, torka i torktumlaren med torkprogram Outdoor (om det finns tillgängligt och om plagget får torktumlas).</p>
Denim 30 °C 40 °C - Kall	800 rpm (1200 - 400 rpm)	2 kg	<p data-bbox="563 1174 1025 1307">Specialprogram för denimplagg med fintvättfas för att minimera att färgerna bleknar och att det blir fläckar efter tvättmedlet. För bättre resultat rekommenderar vi att man minskar tvättmängden.</p>

Program	Linkous				Esipesu ¹⁾	Tahrat ²⁾	Lisähuuhtelu	Soft Plus	PlusSteam ²⁾	Ajastin	Time Manager
Synteettiset	■	■	■	■	■	■	■	■	■	■	■
Hellävarainen	■	■	■	■			■	■		■	
 Höyry										■	■
 Cashmere										■	■
Linkous/Tyhjennys	■	■ ³⁾								■	
Huuhtelu	■	■	■				■			■	
Untuvatakki	■	■								■	
Pika 14min	■	■	■							■	
Urheiluvaatteet	■	■	■		■		■			■	
Outdoor 	■	■	■				■			■	
Denim	■	■	■	■		■	■	■	■	■	
Villa/Silkki  	■	■	■							■	



1) Esipesu och Tahrat kan inte väljas tillsammans.

2) Denna funktion är inte tillgänglig vid temperaturer under 40 °C.

3) Om du ställer in funktionen Ingen centrifugering, töms bara vattnet ur.

Lämpliga tvättmedel för varje program

Program	Pulvertvättmedel ¹⁾	Flytande tvättmedel	Flytande tvättmedel för färgad tvätt	Ömtåliga yl- leplagg	Special
Eco 40-60	▲	▲	▲	--	--
Puuvilla	▲	▲	▲	--	--
Synteettiset	▲	▲	▲	--	--
Hellävarainen	--	--	--	▲	▲
Untuvatakki	--	--	--	▲	▲

Program	Pulvertvätt- medel ¹⁾	Flytande tvättmedel	Flytande tvättmedel för färgad tvätt	Ömtåliga yl- leplagg	Special
Pika 14min	--	▲	▲	--	--
Urheiluvaat- teet	--	▲	▲	--	▲
Outdoor 	--	--	--	▲	▲
Denim	--	--	▲	▲	▲
Villa/Silkki 	--	--	--	▲	▲

¹⁾ Vid temperaturer högre än 60 °C rekommenderas användning av pulvertvättmedel.

▲ = Rekommenderas

-- = Rekommenderas ej

8.2 Woolmark Apparel Care - Grön



Maskinens ylleprogram har godkänts av Woolmark Company för tvätt av maskintvätt av ylleplagg märkta som "handtvätt", under förutsättning att plaggen tvättas enligt anvisningarna från tillverkaren av denna tvättmaskin. Följ anvisningarna på klädvårdsetiketten för torkning och andra tvättanvisningar. M1734

Woolmark-symbolen är en certifieringsmärkning i många länder.

9. INSTÄLLNINGAR

9.1 Ljudsignaler

Den här produkten kommer med olika akustiska signaler som aktiveras när:

- Du slår på produkten (särskild kort ljudsignal).
- Du stänger av produkten (särskild kort ljudsignal).
- Du trycker på knapparna (klickande ljud).
- Du gör ett felval (3 korta ljud).
- Programmet är klart (ljudsignal i cirka 2 minuter).
- Produkten fungerar inte korrekt (korta ljudstötter i cirka 5 minuter).

Inaktivera/aktivera ljudsignalerna när programmet är klart genom att trycka på Espesu- och Tahrat-knapparna samtidigt i 2 sekunder. På displayen visas On/Off



Om du avaktiverar ljudsignalerna fortsätter de att låta när det är fel på produkten.

9.2 Knapplås

Med den här funktionen kan du förhindra att barnen leker med kontrollpanelen.

För att **aktivera/avaktivera** den här funktionen, håll PlusSteam-knappen

nedtryckt tills  tänds/släcks på displayen.

Produkten återgår som standard till detta val även när du har stängt av.

Knapplåsfunktionen inaktiveras under några sekunder efter att maskinen slagits på.

10. FÖRE FÖRSTA ANVÄNDNING

1. Se till att det finns el och att vattenkranen är öppen.
2. Häll en liten mängd tvättmedel i facket märkt med .
3. Ställ in och starta ett program för bomull vid högsta temperaturen utan tvätt i trumman.

Detta tar bort all möjlig smuts från trumman och baljan.

11. DAGLIG ANVÄNDNING



VARNING!

Se säkerhetsavsnitten.

11.1 Aktivera produkten

1. Sätt i stickkontakten i eluttaget.
2. Öppna vattenkranen.
3. Tryck på knappen Påällä/Pois för att sätta på produkten.

En kort signal hörs.

11.2 Lägga i tvätt

1. Öppna produktens lock.
2. Tryck på knappen **A**.

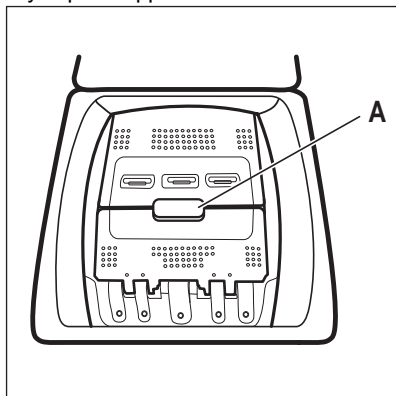

Trumman öppnas automatiskt.

3. Lägg in tvätten i trumman, ett plagg i taget.
4. Skaka plaggen innan du lägger i dem i maskinen.

Lägg inte i för mycket tvätt i trumman.

5. Stäng trumman och luckan.



FÖRSIKTIGHET!

Kontrollera att du stängt trumman rätt innan du stänger luckan till produkten.

11.3 Tvättmedelsfack. Använda tvättmedel och andra medel

1. Mät upp specifika tvättmedel för tvättmaskinen och rengöringsmedlet.
2. Lägg tvättmedlet och sköljmedlet i rätt fack.



Följ alltid anvisningarna på tvättmedelsprodukternas förpackning.

	<p>Tvättmedelsfack för förtvättfasen. Markeringarna MAX är maxnivåerna för mängden tvättmedel (pulver eller flytande). När du ställer in ett fläckprogram ska du hålla i tvättmedel (pulver eller flytande).</p>
	<p>Tvättmedelsfack för tvättfasen. Markeringarna MAX är maxnivåerna för mängden tvättmedel (pulver eller flytande).</p>
	<p>Fack för flytande tillsatser (sköljmedel, stärkelse). Markeringen M är den högsta nivån för mängden flytande tillsatsmedel.</p>
	<p>Flik för pulvertvättmedel eller flytande tvättmedel.</p>

11.4 Flytande eller pulvertvättmedel

1. Hand moves the 'POWDER' tab left. A 'CLICK' sound is indicated.
2. Hand pushes the 'POWDER' tab into the drawer. Callout A points to the internal compartment.
3. Hand moves the 'LIQUID' tab right. A 'CLICK' sound is indicated.
4. Hand pushes the 'LIQUID' tab into the drawer. Callout B points to the internal compartment.

- Position **A** för pulvertvättmedel (fabriksinställning).
- Position **B** för flytande tvättmedel.



När du använder flytande tvättmedel:

- Använd inte geléaktigt eller tjockt flytande tvättmedel.
- Lägg inte i mer flytande tvättmedel än till maxnivån.
- Ställ inte in funktionen fördröjd start.

11.5 Inställning av program

1. Vrid programvredet för att välja önskat tvättprogram.

Indikatorlampan för Aloita/Keskeytä -knappen blinkar.

Displayen visar en ungefärlig varaktighet för programmet.

2. Tryck på motsvarande knappar för att ändra temperaturen och/eller centrifugeringshastigheten.
3. Ställ vid behov in en eller flera funktioner genom att trycka på motsvarande knappar. Knapparna tänds på displayen och angiven information ändras därefter.



Om ett val **inte är möjligt**, hörs en ljudsignal och displayen visar **--**.

11.6 Starta ett program

Tryck på Aloita/Keskeytä -knappen för att starta programmet. Det går inte att starta programmet när knappens indikatorlampa är släckt och inte blinkar (programvredet kan vara på fel position till exempel).

Motsvarande indikator slutar blinka och fortsätter lysa med fast sken.



Programmet startar och luckan låses. På displayen visas indikatorn .



Tömningspumpen kan vara aktiv strax innan produkten fylls med vatten.

11.7 Starta ett program med fördröjd start





1. Tryck på Ajastin-knappen flera gånger tills displayen visar önskad fördröjningstid. På displayen visar indikatorn .

2. Tryck på Aloita/Keskeytä -knappen. Locket låses och nedräkningen för fördröjd start börjar. På displayen visas indikatorn .

När nedräkningen är klar startar programmet automatiskt.



Annulera fördröjd start efter det att nedräkningen påbörjats

Avbryta den fördröjda starten:

1. Tryck på Aloita/Keskeytä -knappen för att sätta maskinen på paus. Motsvarande indikator blinkar.
2. Tryck på Ajastin-knappen flera gånger tills displayen visar  och indikatorn för  släcks.
3. Tryck på Aloita/Keskeytä -knappen en gång till för att starta programmet omedelbart.

Ändring av fördröjd start efter det att nedräkningen påbörjats

Ändra den fördröjda starten:

1. Tryck på Aloita/Keskeytä -knappen för att sätta maskinen på paus. Motsvarande indikator blinkar.
2. Tryck på Ajastin-knappen flera gånger tills displayen visar önskad fördröjningstid.
3. Tryck på Aloita/Keskeytä -knappen en gång till för att starta ny nedräkning.

11.8 SteamCare System detektion av tvättmängd



Programtiden i displayen visas för en **medium/full laddning**.

När du tryckt på Aloita/Keskeytä -knappen, släcks indikatorlampan för maximal angiven tvättmängd, och SteamCare System startar detektionen av tvättmängden:

1. Produkten känner av tvättmängden under de första 30 sekunderna. I program där Time Manager finns tillgängligt, spelar Time Manager-fälten "----" som finns under siffrorna en liten enkel animering under den här fasen. Trumman roterar sakta.
2. Programtiden kan justeras därefter och kan förlängas eller förkortas. Efter 30 sekunder börjar vatten fyllas på.

I slutet av tvättmängdsdetektionen, **om det är för mycket tvätt i trumman**, blinkar **MAX**-indikatorlampan på displayen:

I det här fallet är det möjligt att pausa produkten under 30 sekunder och ta bort några plagg.

När dessa plagg har tagits bort trycker du på Aloita/Keskeytä -knappen för att starta programmet igen. SteamCare-fasen kan upprepas upp till tre gånger (se punkt 1).



VIKTIGT! Även om inte tvättmängden inte minskas startar tvättprogrammet trots för mycket tvätt i trumman. Då kan inte bästa möjliga tvättresultat garanteras.

 Cirka 20 minuter efter programstarten kan tvättiden ändras igen beroende på tvättens förmåga att absorbera vatten.

 SteamCare-detektionen utförs bara med kompletta tvättprogram och om programlängden inte har reducerats med Time Manager-knappen.

11.9 Avbryta ett program och ändra funktionerna

När programmet är igång kan du bara ändra **vissa** funktioner:

1. Tryck på knappen Aloita/Keskeytä .
Motsvarande indikator blinkar.
2. Ändra funktionerna. Den angivna informationen på displayen ändras därefter.
3. Tryck på Aloita/Keskeytä -knappen igen.
Tvättprogrammet fortsätter.

11.10 Avbryta ett pågående program

1. Tryck på Päällä/Pois-knappen för att avbryta programmet och stänga av produkten.
2. Tryck på Päällä/Pois-knappen igen för att slå på produkten.



Om SensiCare-systemet har avslutats och vattenpåfyllningen redan har startat, startar det nya programmet **utan att på nytt använda SensiCare-systemet**. Vattnet och tvättmedlet töms inte för att undvika rester. Displayen visar maximal programtid och uppdateras efter cirka 20 minuter efter att det nya programmet har startat.

Det finns också ett annat sätt att avbryta:

1. Vrid väljarvredet till  "Reset"-läge.
2. Vänta i 1 sekund. Displayen visar ---.

Nu kan du ställa in ett nytt tvättprogram.

11.11 Öppna locket - lägga in fler plagg



Om temperaturen och nivån på vattnet i trumman är för hög och/eller trumman fortfarande roterar ska du inte öppna locket.

Produktens lock är låst när ett program eller startfördröjning pågår. På displayen visas indikatorn .

1. Tryck på Aloita/Keskeytä -knappen.

Tillhörande kontrollampa för låst lock släcks på displayen.

- Öppna locket och trumluckorna. Ta bort eller lägg till alternativ om så behövs. Stäng trumluckan och locket.

Tryck på Aloita/Keskeytä -knappen.

Programmet eller den fördröjda starten fortsätter.

11.12 Program klart

När programmet är klart stannar produkten automatiskt. Ljudsignaler hörs (om de är aktiverade). På displayen visas 

Kontrolllampan för Aloita/Keskeytä -knappen släcks.

Locket låses upp och indikatorn  släcks.

- Tryck på knappen Päällä/Pois för att stänga av produkten.

Fem minuter efter att programmet avslutats stänger energisparfunktionen automatiskt av produkten.







När du slår på produkten igen visas slutet på det senast inställda programmet på displayen. Vrid programvredet för att ställa in ett nytt program.

- Ta ut tvätten ur produkten.
- Kontrollera att trumman är tom.
- Låt locket och tvättmedelsfacket stå på glänt för att undvika mögelbildning och dålig lukt.
- Stäng vattenkranen.

11.13 Tömma ut vattnet när ett program är klart

Om du har valt ett program eller en funktion som inte tömmer ur vattnet efter den sista sköljningen, avslutas programmet, men:

- Tiden visar  och displayen visar att locket är låst .
- Trumman roterar fortfarande regelbundet för att undvika att tvätten skrynklas.

- Locket förblir låst.
 - Du måste tömma ut vattnet för att kunna öppna luckan:
- Tryck vid behov på Linkous-knappen för att minska centrifugeringshastigheten som produkten föreslår.
 - Tryck på Aloita/Keskeytä-knappen:
 - Om du har ställt in Sköljstopp , tömmer produkten ut vattnet och centrifugerar.
 - Om du har ställt in Hiljainen , tömmer produkten bara ut vattnet.

Funktionsindikatorn för Sköljstopp 

och Hiljainen  försvinner.

- När programmet är klart och kontrollampan för locklåset  släcks kan du öppna locket.
- Tryck på Päällä/Pois-knappen i några sekunder för att avaktivera produkten.

11.14 Standby-funktion

Stand by-funktionen stänger automatiskt av produkten för att minska energiförbrukningen när:

- Produkten inte används inom 5 minuter.
Tryck på knappen Päällä/Pois för att slå på produkten igen.
- Efter fem minuter från tvättprogrammets slut
Tryck på knappen Päällä/Pois för att slå på produkten igen.
Displayen visar slutet för det senaste programmet.
Vrid programvredet för att ställa in ett nytt program.

Om vredet har roterats till

"Återställnings-" ("Reset-") position , stängs maskinen av automatiskt efter 30 sekunder.



Om du ställer in ett program eller ett alternativ som slutar med vatten i trumman, **stängs inte Stand by-funktionen av** för att påminna dig om att tömma ut vattnet.

12. RÅD OCH TIPS



VARNING!
Se säkerhetsavsnitten.

12.1 Stoppa i tvätt

- Dela in tvätten i: vittvätt, kulörtvätt, syntetmaterial, ömtåliga material och ylle.
- Följ tvättanvisningarna som finns på tvättmärknigen.
- Tvätta inte vita och färgade plagg tillsammans.
- Vissa färgade plagg kan missfärgas i första tvätten. Vi rekommenderar att du tvättar dem separat de första två gångerna.
- Vänd ut och in på flerfärgade plagg, ylleplagg och plagg med tryck.
- Förbehandla svåra fläckar.
- Tvätta svåra smutsfläckar med ett specialtvättmedel.
- Var försiktig med gardiner. Ta bort hakarna och lägg gardinerna i en tvättpåse eller ett örngott.
- En mycket liten tvättmängd kan orsaka balansproblem vid centrifugeringsfasen och leda till överdrivna vibrationer. Om det inträffar:
 - a. avbryt programmet och öppna luckan (se avsnitt "Daglig användning"),
 - b. omfördela tvätten manuellt så att den är jämnt fördelad i trumman,
 - c. tryck på Aloita/Keskeytä-knappen. Centrifugeringsfasen fortsätter.
- Knäpp knapparna på örngott och tryckknappar och stäng dragkedjor och hakar. Knyt bälten, snören, skosnören, band och andra lösa delar.
- Tvätta inte plagg utan fäll eller med hål i. Använd en tvättpåse för att tvätta små och/eller ömtåliga plagg (t ex bygelbehåar, bälten, strumpbyxor, skosnören, band etc.).

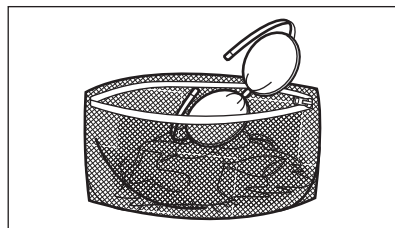

- Töm alla fickor och veckla ut kläderna.

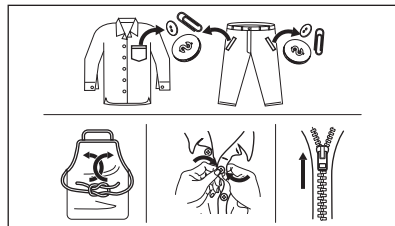

12.2 Svåra fläckar

Det räcker inte med vatten och tvättmedel för vissa fläckar.

Vi rekommenderar att du förbehandlar dessa fläckar innan du lägger in plaggen i maskinen.

Det finns särskilda fläckborttagningsmedel. Använd ett fläckborttagningsmedel som lämpar sig för typen av fläck och material.

12.3 Tvättmedelstyp och mängd

Val av tvättmedel och användning av korrekt mängd påverkar inte bara tvättprestandan utan hjälper också till att undvika avfall och skydda miljön:

- Använd endast tvättmedel och medel som är särskilt avsedda för tvättmaskiner. Först, se följande allmänna regler:
 - pulvertvättmedel för alla typer av material, förutom fintvätt. Pulvertvättmedel med blekmedel är att föredra för vittvätt,
 - flytande tvättmedel, helst för tvättprogram med låga temperaturer (max. 60 °C) för alla

typer av material, eller specialtvättmedel för endast ylle.

- Vilken typ av och mängden tvättmedel beror på: typ av material (fintvätt, ylle, bomull osv.), färgen på kläderna, tvättmängden, smutsgraden, tvättemperaturen och vattenhården i din kommun.
- Följ alltid anvisningarna på tvättmedelsförpackningen eller andra produkter utan att överskrida indikerad maxnivå (**MAX**).
- Blanda inte olika sorters tvättmedel.
- Använd mindre tvättmedel när:
 - du tvättar en mindre mängd,
 - tvätten är lätt smutsad,
 - det bildas mycket skum under tvättningen.
- Tvättmedelstabletter eller kapslar ska alltid läggas inuti trumman, inte i tvättmedelsfacket.

Otillräckligt med tvättmedel kan ge:

- otillfredsställande tvättresultat,
- tvätten blir grå,
- kläderna blir oljiga,
- det bildas mögel inuti maskinen.

För mycket tvättmedel kan ge:

- lödder,
- minskad tvätteffekt,
- otillräcklig sköljning,
- större miljöpåverkan.

12.4 Miljötips

För att spara vatten och energi och skydda miljön rekommenderar vi att du följer dessa tips

- **Normalt smutsad tvätt** kan tvättas **utan förtvätt** för att spara tvättmedel,

vatten och tid (då skyddar du även miljön!).

- Om man lägger i smutstvätt till **maximal kapacitet som anges för varje program bidrar det till att minska energi- och vattenförbrukningen.**
- Med en bra förbehandling kan fläckar och begränsad smuts avlägsnas och tvätten kan då tvättas vid en lägre temperatur.
- För att använda rätt mängd tvättmedel, se den mängd som tvättmedelsproducenten föreslår och kontrollera vattenhården i din kommun. Se avsnittet "Vattenhården".
- Ställ in **maximal möjlig centrifugeringshastighet** för valt tvättprogram **innan du torkar din tvätt i en torktumlare**. Detta kommer att spara energi under torkningen!

12.5 Vattenhården

Om vattenhården där du bor är hög eller medelhög rekommenderar vi att du använder en vattenavhårdare för tvättmaskiner. I områden där vattenhården är mjuk behövs ingen vattenavhårdare.

Kontakta din lokala vattenmyndighet för att ta reda på vattenhården där du bor.

Använd rätt mängd sköljmedel. Följ alltid anvisningarna på förpackningen till produkten.

13. SKÖTSEL OCH RENGÖRING



VARNING!

Se säkerhetsavsnitten.

13.1 Periodiskt rengöringsschema

Tack vare periodisk rengöring kommer din produkt att hålla längre.

Låt luckan och tvättmedelsbehållaren vara lite öppna efter varje program för att luft ska kunna cirkulera och få bort

fuktigheten inuti produkten: detta förhindrar mögel och lukt.

Om maskinen inte används under en längre period: sStäng vattenkranen och dra ut stickkontakten ur vägguttaget.

Preliminärt regelbundet rengöringsschema:

Avkalkning	Två gånger per år
------------	-------------------

Underhållstvätt	En gång i månaden
Rengöra lucktätningen	Varannan månad
Rengöra trumman	Varannan månad
Rengöra tvättmedelsfacket	Varannan månad
Rengöra tömningspumpens filter	Två gånger per år
Rengöra tilloppsslangen och ventilfiltret	Två gånger per år

Följande avsnitt förklarar hur varje del ska rengöras.

13.2 Ta bort alla främmande föremål

-  Se till att alla fickor är tömda och alla lösa delar har säkrats innan du kör ett program. Se "Lägga i tvätten" i avsnittet "Råd och tips".

Ta bort alla främmande föremål (som metallklämmor, knappar, mynt osv.) som du kan hitta i filtren och trumman. Se avsnitten "Rengöring av trumman", "Rengöring av tömningspumpen" och "Rengöring av tilloppsslangen och ventilfiltret". Vid behov, kontakta vårt auktoriserade servicecenter.

13.3 Utvändig rengöring

Rengör produkten endast med mildt rengöringsmedel och varmt vatten. Torka alla ytor nogga. Använd inga skursvampar eller annat som kan repa materialet.



FÖRSIKTIGHET!

Använd inte denaturerad sprit, lösningsmedel eller kemiska produkter.



FÖRSIKTIGHET!

Rengör inte metalltygorna med klorinbaserat rengöringsmedel.

13.4 Avkalkning



Om vattenhårdheten där du bor är hög eller medelhög rekommenderar vi att du använder ett avkalkningsmedel för tvättmaskiner.

Kontrollera trumman regelbundet för uppkomst av kalkavlagringar.

De vanliga tvättmedlen innehåller redan vattenavhärdningsmedel, men vi rekommenderar att man kör en cykel med tom tvättmaskin och avkalkningsmedel regelbundet.



Följ alltid anvisningarna på förpackningen till produkten.

13.5 Underhållstvätt

Upprepad och långvarig användning av lågtempererade program kan orsaka tvättmedelsansamlingar, luddansamlingar, bakteriehärddar på insidan av trumman och röret. Detta kan leda till obehaglig lukt och mögelbildningar. För att undvika dessa ansamlingar och rengöra tvättmaskinen inuti, är det bra att köra en underhållstvätt regelbundet (minst en gång i månaden).



Se avsnittet "Rengöring av trumman".

13.6 Rengöring av trumman

Undersök trumman regelbundet för att förhindra oönskade avlagringar.

Rostavlagringar kan förekomma i trumman beroende på främmande rostande föremål i tvätten eller på att kranvattnet innehåller järn

Rengör trumman med en specialprodukt för rostfritt stål.



Följ alltid anvisningarna på förpackningen till produkten. Rengör inte trumman med sura avkalkningsmedel, skurpulver som innehåller klor eller med stålull

För en grundlig rengöring:

1. Ta ut tvätten ur trumman.
2. Kör ett Puuvilla-program som har högst temperatur
3. Tillsätt en liten mängd pulvertvättmedel i en tom trumma för att skölja ut eventuella rester.



I slutet av ett program kan displayen ibland visa ikonen . Detta är en rekommendation för att köra trumrengöring. När trumrengöringen är klar försvinner ikonen.

13.7 Lockets tätning

Undersök tätningen regelbundet och ta bort alla föremål från innerdelen. Rengör den vid behov med ett rengöringsmedel innehållande ammoniak utan att repa tätningsytan.



Följ alltid anvisningarna på förpackningen till produkten.

13.8 Rengöring av tvättmedelsfacket

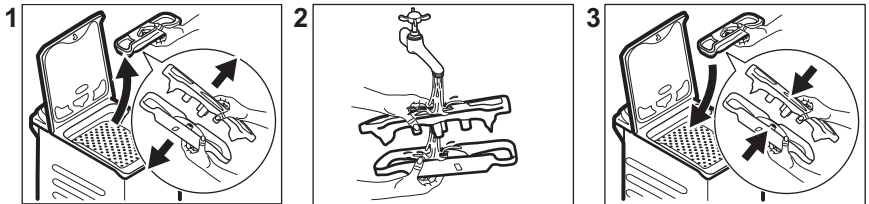

13.9 Rengöring av tömningsfiltret

Kontrollera regelbundet tömningspumpsfiltret och se till att det är rent.

Rengör tömningspumpen om:

- Maskinen tömmer inte ut vattnet.
- Trumman inte snurrar.
- Produkten avger ett ovanligt ljud p.g.a. att tömningspumpen är blockerad.
- Displayen visar larmkoden **E20**



WARNING!

- Koppla bort produkten från eluttaget.
- Ta inte bort filtret medan produkten är igång.
- Rengör inte pumpen om vattnet i produkten är hett. Vänta tills vattnet har svalnat.

Ha alltid en trasa till hands för att torka upp eventuellt vattenspill när du tar bort filtret.

Gör enligt följande för att rengöra pumpen:

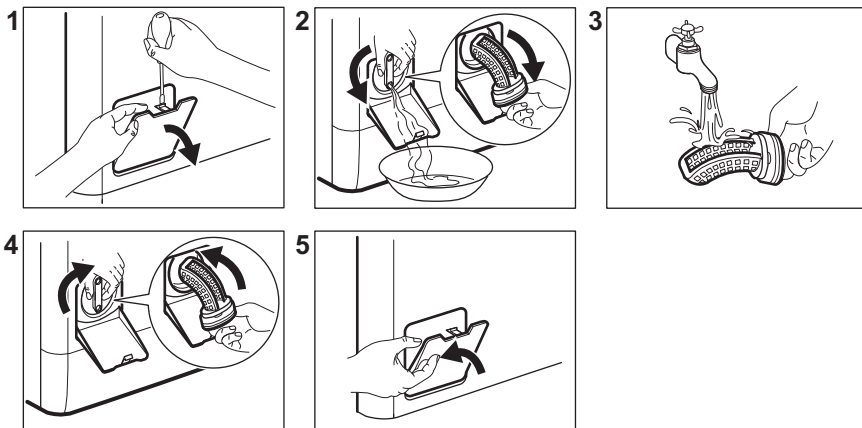

13.10 Rengöring av tilloppslangen och ventilfiltret

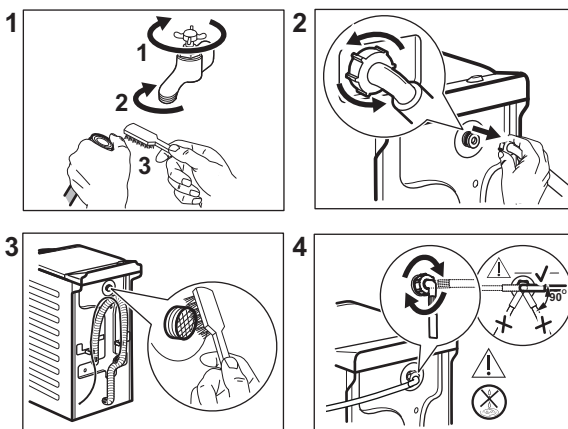

13.11 Nödtömning

Om maskinen inte töms på vatten kan man köra samma procedur som beskrivs i paragrafen "Rengör tömningspumpen". Rengör pumpen vid behov.

13.12 Åtgärder vid frysrisk

Om produkten är installerad på en plats där temperaturen kan sjunka till 0 °C eller lägre, ta bort det kvarvarande vattnet i tilloppslangen och tömningspumpen.

1. Koppla bort produkten från eluttaget.
2. Stäng vattenkranen.

3. Placera tilloppslangens båda ändar i en behållare och låt vattnet rinna ur slangen.
4. Töm tömningspumpen. Se nödtömningsproceduren.
5. När tömningspumpen är tom, sätt tillbaka tilloppslangen igen.



WARNING!

Se till att temperaturen är över 0 °C innan du använder produkten igen. Tillverkaren har inget ansvar för de skador som orsakas av låga temperaturer.

14. FELSÖKNING



WARNING!

Se säkerhetsavsnitten.

14.1 Larmkoder och möjliga fel

Produkten startar inte eller stannar under drift. Prova först att hitta en lösning på problemet (se tabellerna).



WARNING!

Stäng av produkten innan du gör någon kontroll.

Vid vissa problem visar displayen en larmkod och Aloita/

Keskeytä ►||-knappen kan blinka oavbrutet:

Problem	Möjlig lösning
E 10 Produkten fylls inte med vatten.	<ul style="list-style-type: none"> • Kontrollera att vattenkranen är öppen. • Kontrollera att trycket i vattentillförseln inte är för lågt. Kontakta kommunen för denna information. • Kontrollera att vattenkranen inte är igensatt. • Kontrollera att tilloppsslangen inte är böjd, skadad eller snodd. • Kontrollera att tilloppsslangen har anslutits korrekt. • Kontrollera att filtret i tilloppsslangen och filtret i ventilen inte är igensatta. Se "Underhåll och rengöring".
E20 Maskinen tömmer inte ut vattnet.	<ul style="list-style-type: none"> • Kontrollera att vattenlåset inte är igensatt. • Kontrollera att tömningsslangen inte är böjd eller snodd. • Kontrollera att tömningsfiltret inte är igensatt. Rengör filtret vid behov. Se "Underhåll och rengöring". • Kontrollera att tömningsslangen har anslutits korrekt. • Ställ in tömningsprogrammet om du ställer in ett program utan tömning. • Ställ in tömningsprogrammet om du väljer en funktion som slutar med vatten i trumman.
E91 Internt fel. Ingen kommunikation mellan produktens elektriska element.	<ul style="list-style-type: none"> • Programmet avslutades inte ordentligt eller stoppades för tidigt. Stäng av maskinen och sätt på den igen. • Om larmkoden visas igen, kontakta ett auktoriserat servicecenter.
EHO Strömförsörjningen är instabil.	<ul style="list-style-type: none"> • Vänta tills nätspänningen är stabil.
EFO Översvämningsskyddet är aktiverat.	<ul style="list-style-type: none"> • Koppla från produkten och stäng vattenkranen. Kontakta auktoriserat servicecenter.

Avaktivera och aktivera produkten om andra felkoder visas på displayen. Kontakta auktoriserat servicecenter om problemet fortsätter.

Vid ett annat problem med tvättmaskinen, se tabellen nedan för möjliga lösningar.

Problem	Möjlig lösning
Programmet startar inte.	<ul style="list-style-type: none"> • Se till att stickkontakten sitter ordentligt i eluttaget. • Kontrollera att locket och trumluckorna är stängda. • Kontrollera att det inte finns en skadad säkring i säkringsdosan. • Säkerställ att Aloita/Keskeytä  inte har vidrörts. • Om fördröjd start är inställd avbryter du inställningen eller väntar tills nedräkningen är slut. • Avaktivera Barnlås-funktionen om den är på. • Kontrollera vredets läge på det valda programmet.
Produkten fylls med vatten och töms omedelbart.	<ul style="list-style-type: none"> • Kontrollera att tömningsslangen är ställd i rätt läge. Slangen kan vara för lågt placerad. Se "Installationsanvisningar".
Centrifugeringsfasen fungerar inte eller tvättprogrammet varar längre än normalt.	<ul style="list-style-type: none"> • Ställ in centrifugeringsprogrammet. • Kontrollera att tömningsfiltret inte är igensatt. Rengör filtret vid behov. Se "Underhåll och rengöring". • Justera plaggen manuellt i trumman och starta centrifugeringsfasen igen. Detta problem kan orsakas av obalans.
Det är vatten på golvet.	<ul style="list-style-type: none"> • Kontrollera att kopplingarna i vattenslangarna är täta och att inget vattenläckage förekommer. • Kontrollera att tilloppsslangen och tömningsslangen inte är skadade. • Kontrollera att du använder rätt tvättmedel och rätt mängd tvättmedel.
Du kan inte öppna produktens lucka.	<ul style="list-style-type: none"> • Se till att du inte har valt ett tvättprogram som avslutas med vatten i trumman. • Kontrollera att tvättprogrammet är klart. • Ställ in tömnings- eller centrifugeringsprogrammet om det finns vatten i trumman. • Se till att produkten får elektrisk ström. • Detta problem kan orsakas av att produkten är trasig. Kontakta auktoriserat servicecenter.
Produkten avger ett konstigt ljud och vibrerar.	<ul style="list-style-type: none"> • Kontrollera att produkten står i våg. Se "Installationsanvisningar". • Kontrollera att förpackningen och/eller transportbultarna är borttagna. Se "Installationsanvisningar". • Fyll på mer tvätt i trumman. För liten tvättmängd.
Programtiden ökar eller minskar under programmets förloppstid.	<ul style="list-style-type: none"> • SteamCare System kan anpassa programtiden efter typ av och mängd tvätt. Se avsnittet "SteamCare System detektion av tvättmängd" i avsnittet "Daglig användning".

Problem	Möjlig lösning
Tvättresultaten är inte tillfredsställande.	<ul style="list-style-type: none"> • Öka mängden tvättmedel eller använd ett annat tvättmedel. • Använd specialprodukter för att ta bort svåra fläckar innan du tvättar plaggen. • Kontrollera att du ställer in rätt temperatur. • Minska tvättmängden.
För mycket skum i tvättrumman under tvättprogrammet.	<ul style="list-style-type: none"> • Minska mängden tvättmedel.
Det finns tvättmedelsrester i tvättmedelsfacket efter tvätt.	<ul style="list-style-type: none"> • Kontrollera att luckan är ställd i rätt läge. • Se till att du har använt tvättmedelsfacket i enlighet med instruktionerna i den här användarmanualen.

Sätt på maskinen efter kontrollen. Programmet fortsätter från den punkt där det avbröts.

Kontakta auktoriserat servicecenter om problemet uppstår igen.

Nödvändig information som servicecentret behöver finns på typskylten.

15. FÖRBRUKNINGSVÄRDEN

15.1 Inledning



Denna bruksanvisning har två olika tabeller för att gynna en gradvis övergång från en förordning till en annan:

- Förordning EU 1061/2010, giltig fram till 28 februari 2021, är relaterad till klasserna för energieffektivitet från **A+++** till **D**.
- Förordning EU 2019/2023, giltig från 1 mars 2021, är relaterad till klasserna för energieffektivitet från **A** till **G** fastställd genom förordning EU 2019/2014.



Se webblänken www.theenergylabel.eu för mer information om energimärkning.



QR-koden på energimärkningsetiketten som levereras med produkten ger en webblänk till informationen om denna produkt i EU EPREL-databasen. Förvara energimärkningsetiketten som referens tillsammans med användarhandboken och alla andra dokument som medföljer denna produkt. Det går också att hitta samma information i EPREL med länken <https://eprel.ec.europa.eu> och modellnamnet och produktnumret som du hittar på produktens typskylt. Se kapitlet "Produktbeskrivning" för typskyltens placering.

15.2 Legend

kg	Lägg i tvätten.	h:mm	Programtid.
kWh	Energiförbrukning.	°C	Tvättens temperatur.
Liter	Vattenförbrukning.	rpm	Centrifugeringshastighet.
%	Återstående fukt när centrifugeringen är klar. Ju högre centrifugeringshastighet desto högre ljudnivå och lägre återstående fukt.		

i Värderna och programmets varaktighet kan variera beroende på olika förhållanden (t.ex. rumstemperatur, vattentemperatur och tryck, storlek och typ av tvätt, matningsspänning) och även om du ändrar ett programs standardinställning.

15.3 Enligt kommissionens förordning EU 2019/2023

Eco 40-60 program	kg	kWh	Liter	h:mm	%	°C	rpm ¹⁾
Full maskin	7	0.985	53	3:25	52	46	1251
Halvfull maskin	3,5	0.460	40	2:41	52	37	1251
Kvartsfull maskin	2	0.490	40	2:41	55	37	1251

¹⁾ Max centrifugeringshastighet.

Strömförbrukning i olika lägen

Av (W)	Stand-by (W)	Fördröj start (W)
0.30	0.30	4.00

Tid till Off/Standby-läge är max 15 minuter.

15.4 Enligt bestämmelse 1061/2010

Vanliga vit-/kulörtvättprogram.	Tvättmängd (kg)	Energiförbrukning (kWh)	Vattenförbrukning (liter)	Ungefärlig programtid (minuter)	Återstående fukt (%) ¹⁾
För standardprogram 60°C vit-/kulör: Ställ in Eco 40-60 på 60°C	7	0,82	44	250	53

Vanliga vit-/kulörtvättprogram.	Tvättmängd (kg)	Energiförbrukning (kWh)	Vattenförbrukning (liter)	Ungefärlig programtid (minuter)	Återstående fukt (%) ¹⁾
För standardprogram 60°C vit-/kulör: Ställ in Eco 40-60 på 60°C	3,5	0,49	36	195	53
För standardprogram 40°C vit-/kulör: Ställ in Eco 40-60 på 30°C	3,5	0,45	35	195	53

1) När centrifugeringen är klar.

Av-läge (W)	Lämnat på-läge (W)
0.30	0.30

Informationen i tabellen ovan är i enlighet med EU-kommissionens förordning 1015/2010 om genomförande av direktiv 2009/125/EC.

15.5 Vanliga program



Dessa värden är ungefärliga.

Program	kg	kWh	Liter	h:mm	%	°C	rpm ¹⁾
Puuvilla ²⁾ 90 °C	7	2.40	85	3:45	53	85	1300
Puuvilla 60 °C	7	1.60	80	3:45	53	55	1300
Puuvilla 20 ³⁾ 20 °C	7	0.30	80	2:50	53	20	1300
Synteettiset 40 °C	3	0.55	55	2:10	35	40	1200
Hellävarainen ⁴⁾ 30 °C	2	0.35	55	1:00	35	30	1200
Villa/Silkki 30 °C	1,5	0.20	55	1:05	30	30	1200

1) Referensindikator på centrifugeringshastighet.

2) Lämpligt för mycket smutsig tvätt.

3) Lämpligt för lätt smutsad bomull.

4) Det fungerar också som ett snabbt tvättprogram för lätt smutsad tvätt.

16. SNABBGUIDE

16.1 Daglig användning

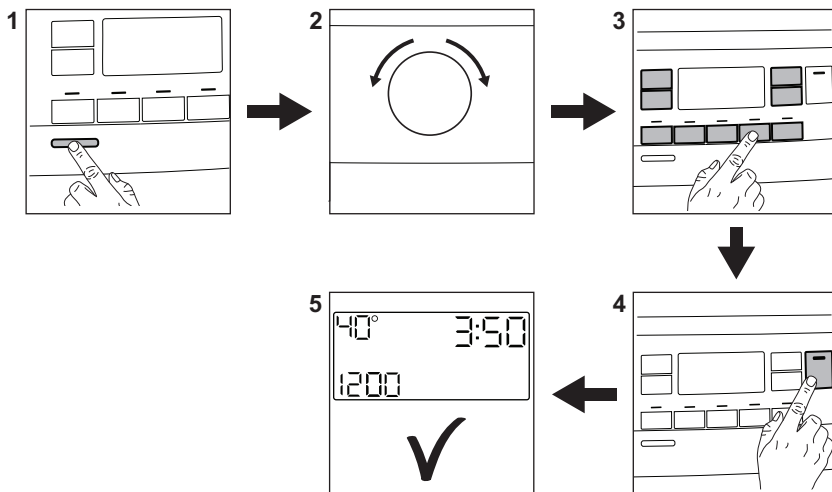

Sätt in stickkontakten i eluttaget.

Öppna vattenkranen.

Lägg in tvätt i maskinen.

Häll tvättmedlet och andra medel i sina respektive fack.

1. Tryck på **Päällä/Pois** -knappen för att slå på maskinen.
2. Vrid programvredet för att ställa in önskat program.

3. Ställ in önskade funktioner med respektive touch-knappar.

4. För att starta programmet, tryck på **Aloita/Keskeytä** -knappen.

5. Produkten startar.

När programmet är slut ska tvätten tas ut.



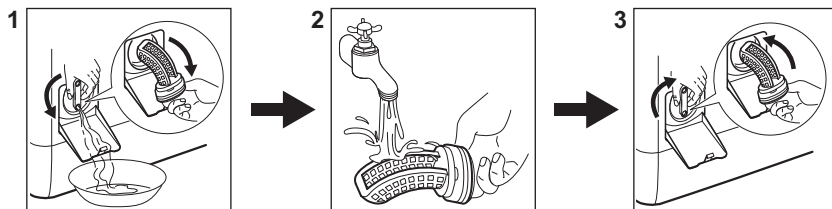

Tryck på **Päällä/Pois** -knappen för att stänga av maskinen.

16.2 Rengöra tömningspumpens filter



Rengör filtret regelbundet och särskilt om larmkod **E20** visas på displayen.

16.3 Program

Program	Mängd tvätt	Produktbeskrivning
Eco 40-60	7 kg	Vit och färgad bomull. Normalt smutsade plagg.
Puuvilla	7 kg	Vit och färgad bomull.
Synteettiset	3 kg	Syntetplagg eller blandade material.
Hellävarainen	2 kg	Ömtåliga material som akryl, viskos, polyester.
 Höry	1 kg	Ångprogram för ylle- och kashmirplagg.
 Cashmere	1 kg	Ångprogram för bomulls-, syntet- och ömtåliga plagg.
Linkous/Tyhjennys	7 kg	Alla material, förutom ylle och mycket ömtåliga material. Program för centrifugering och tömning av vattnet.
Huuhtelu	7 kg	Alla material, förutom ylle och mycket ömtåliga material. Program för sköljning och centrifugering.
Untuvatakki	2 kg	Syntetfilt, vadderade kläder, täcken, dunjackor.
Pika 14min	1,5 kg	Syntet och blandade material. Lätt smutsad tvätt och plagg som ska fräschas upp.
Urheiluvaatteet	3 kg	Sportkläder.
 Outdoor	2 kg ¹⁾ 1 kg ²⁾	Moderna sportplagg för utomhusbruk.
Denim	2 kg	Denim-plagg.
 Villa/Silkki	1,5 kg	Maskintvättbar ylle, handtvättbar ylle och fintvätt.

1) Programöversikt.

2) Tvättprogram och program för vattentäta material.

17. MILJÖSKYDD

Återvinn material med symbolen .
Återvinn förpackningen genom att placera den i lämpligt kärl. Bidra till att skydda vår miljö och vår hälsa genom att

återvinna avfall från elektriska och elektroniska produkter. Släng inte produkter märkta med symbolen  med hushållsavfallet. Lämna in produkten på

närmaste återvinningsstation eller
kontakta kommunkontoret.

www.electrolux.com/shop



192916870-A-322020

