

▶ L7FBM862E

FI Käyttöohje  
Pesukone

# USER MANUAL



**AEG**

# SISÄLTÖ

1. TURVALLISUUSTIEDOT.....	3
2. TURVALLISUUSOHJEET.....	4
3. ASENNUS.....	5
4. LAITTEEN KUVAUS.....	10
5. KÄYTTÖPANEELI.....	11
6. SÄÄTIMET JA PAINIKKEET.....	13
7. OHJELMAT.....	16
8. ASETUKSET.....	20
9. KÄYTTÖÖNOTTO.....	21
10. PÄIVITTÄINEN KÄYTTÖ.....	21
11. VIHJEITÄ JA NEUVOJA.....	27
12. HOITO JA PUHDISTUS.....	28
13. VIANMÄÄRITYS.....	32
14. KULUTUSARVOT.....	35
15. TEKNISET TIEDOT.....	36
16. VARUSTEET.....	37

## TÄYDELLISTEN TULOSTEN SAAVUTTAMISEKSI

Kiitämme teitä tämän AEG-tuotteen valitsemisesta. Olemme kehittäneet tämän tuotteen tarjotaksemme teille huipputasoinen suorituskyvyn moneksi vuodeksi. Laitteen innovatiiviset teknologiat tekevät elämästänne yksinkertaisempaa – kyseisiä ominaisuuksia ei välttämättä löydy tavallisista laitteista. Käyttäkää muutaman minuutti lukemiseen, jotta voitte hyödyntää laitteen ominaisuudet parhaalla mahdollisella tavalla.

Vieraile verkkosivullamme:



Saadaksesi käyttöön liittyviä neuvoja, esitteitä, vianmääritysohjeita ja huolto-ohjeita:

[www.aeg.com/webselfservice](http://www.aeg.com/webselfservice)



Tuotteen rekisteröimiseksi parempaa huoltoa varten:

[www.registeraeg.com](http://www.registeraeg.com)



Ostaaksesi laitteesi lisävarusteita, kulutusosia ja alkuperäisiä varaosia:

[www.aeg.com/shop](http://www.aeg.com/shop)

## ASIAKASPALVELU JA HUOLTO

Suosittellemme alkuperäisten varaosien käyttöä.

Pidä seuraavat tiedot saatavilla ottaessasi yhteyttä valtuutettuun huoltoliikkeeseemme. Malli, tuotenumero, sarjanumero.

Kyseiset tiedot löytyvät laitteen arvokilvestä.

 Varoitukset/huomautukset ja turvallisuusohjeet

 Yleisohjeet ja vinkit

 Ympäristönsuojelu

Oikeus muutoksiin pidätetään.

## 1. ⚠️ TURVALLISUUSTIEDOT

Lue laitteen mukana toimitetut ohjeet ennen laitteen asennusta ja käyttöä. Valmistaja ei ota vastuuta henkilövahingoista tai vahingoista, jotka aiheutuvat virheellisestä asennuksesta tai käytöstä. Säilytä ohjeita aina varmassa ja helppopääsyisessä paikassa tulevia käyttökertoja varten.

### 1.1 Lasten ja taitamattomien henkilöiden turvallisuus

- Vähintään 8 vuotta täyttäneet lapset ja sellaiset henkilöt, joiden fyysiset, sensoriset tai henkiset kyvyt eivät ole tähän riittäviä tai joilla ei ole laitteen tuntemusta tai kokemusta sen käytöstä, saavat käyttää tätä laitetta ainoastaan silloin, kun heidän turvallisuudestaan vastaava henkilö valvoo ja ohjaa heitä käyttämään laitetta turvallisesti ja ymmärtämään sen käyttöön liittyvät vaarat.
- Laite on pidettävä 3-8-vuotiaiden lasten ja erittäin vakavasti liikuntarajoitteisten henkilöiden ulottumattomissa, ellei heitä valvota jatkuvasti.
- Alle 3-vuotiaat lapset tulee pitää kaukana laitteesta, ellei heitä valvota jatkuvasti.
- Älä anna lasten leikkiä laitteella.
- Kaikki pakkaukset tulee pitää lasten ulottumattomissa ja hävittää asianmukaisesti.
- Pidä pesuaineet lasten ulottumattomissa.
- Pidä lapset ja kotieläimet poissa laitteen luota silloin, kun laitteen luukku on auki.
- Jos laitteessa on lapsilukko, se tulee kytkeä päälle.
- Lapset eivät saa puhdistaa laitetta tai suorittaa laitteeseen käyttäjän huoltotoimenpiteitä.

### 1.2 Yleiset turvallisuusohjeet

- Älä muuta laitteen teknisiä ominaisuuksia.
- Maksimitäyttömäärää 8 kg ei saa ylittää (ks. luku "Ohjelmataulukko").

- Tuloveden vedenpaineen tulee olla poistotien liittimessä välillä 0,5 bar (0,05 MPa) ja 8 bar (0,8 MPa).
- Pohjan tuuletusaukot eivät saa olla maton tai muun lattiapäällysteen peitossa.
- Laite tulee liittää vesijohtoverkkoliitintään käyttämällä tuotteen mukana toimitettuja tai muita valtuutetun huoltopalvelun toimittamia uusia letkusarjoja.
- Vanhaa letkua ei saa käyttää uudelleen.
- Jos virtajohto vaurioituu, sen saa sähkövaaran välttämiseksi vaihtaa vain valmistaja, valtuutettu huoltoliike tai vastaava ammattitaitoinen henkilö.
- Kytke laite pois toiminnasta ja irrota pistoke pistorasiasta ennen ylläpitotoimien aloittamista.
- Älä käytä painepesureita ja/tai höyryä laitteen puhdistamiseen.
- Puhdista laite kostealla liinalla. Käytä ainoastaan mietoja pesuaineita. Älä käytä hankausainetta, hankaavia pesulappuja, liuottimia tai metalliesineitä.

## 2. TURVALLISUUSOHJEET

### 2.1 Asennus



Asennuksessa on noudatettava asiaankuuluvia paikallisia määräyksiä.

- Poista kaikki pakkausmateriaalit ja kuljetuspultit.
- Säilytä kuljetuspultit varmassa paikassa. Jos laitetta halutaan siirtää tulevaisuudessa, kuljetuspultit tulee asentaa takaisin rummun lukitsemiseksi ja sisäisten vaurioiden välttämiseksi.
- Siirrä laitetta aina varoen, sillä se on raskas. Käytä aina suojakäsineitä ja suojaavia jalkineita.
- Vaurioitunutta laitetta ei saa asentaa tai käyttää.
- Noudata koneen mukana toimitettuja asennusohjeita.
- Älä asenna tai käytä laitetta tilassa, jossa se voi altistua alle 0 °C lämpötilalle tai sääolosuhteille.
- Varmista, että laitteen asennuspaikan lattia on tasainen, vakaa, lämmönkestävä ja puhdas.
- Varmista riittävä ilmankierto laitteen ja lattian välissä.
- Laitetta ei saa asentaa suoraan lattiaviemärin päälle.
- Säädä jalkoja, jotta laitteen ja lattian jää riittävästi tilaa.
- Älä asenna laitetta paikkaan, jossa laitteen luukkua ei voida avata kokonaan.
- Älä aseta astiaa laitteen alapuolelle mahdollisten vesivuotojen varalta. Ota yhteyttä valtuutettuun huoltoliikkeeseen tarkistaaksesi, mitä lisävarusteita voidaan käyttää.

### 2.2 Sähköliitäntä

- Laite on kytkettävä maadoitettuun pistorasiaan.
- Kytke pistoke maadoitettuun pistorasiaan.

- Varmista, että arvokilvessä olevat parametrit ovat verkkovirtalähteen sähköarvojen mukaisia.
- Älä käytä jakorasioita tai jatkojohtoja.
- Varmista, ettei pistoke ja virtajohto vaurioidu. Jos virtajohto joudutaan vaihtamaan, vaihdon saa suorittaa vain valtuutettu huoltoliike.
- Kytke pistoke pistorasiaan vasta asennuksen jälkeen. Varmista, että laitteen verkkovirtakytkentä on ulottuvilla laitteen asennuksen jälkeen.
- Älä koske virtajohtoon tai pistokkeeseen märillä käsillä.
- Älä vedä virtajohdosta pistoketta irrottaessasi. Vedä aina pistokkeesta.
- Tämä kodinkone vastaa Euroopan yhteisön direktiivejä.

### 2.3 Vesiliitäntä

- Varo, etteivät vesiletkut vaurioidu.
- Anna veden valua, kunnes se on puhdasta ja kirkasta ennen uusien putkien liittämistä, kun putkia ei ole käytetty pitkään aikaan, korjaustöiden jälkeen tai kun uusia laitteita (vesimittarit, jne.) on asennettu.
- Tarkista ensimmäisen käyttökerran aikana ja sen jälkeen, ettei laitteessa ole vesivuotojen merkkejä.
- Älä käytä jatkoletkua, jos vedenottoletku on liian lyhyt. Ota yhteyttä huoltopalveluun vedenottoletkun vaihtoa varten.
- Voit pidentää tyhjennysletkua enintään 400 cm. Ota yhteyttä huoltopalveluun tyhjennysletkun vaihtamiseksi ja jatkeen saamiseksi.

### 2.4 Käyttö



#### **VAROITUS!**

Virheellinen käyttö voi aiheuttaa henkilövahinkoja, sähköiskuja, tulipaloja, palovammoja tai laitteen vaurioitumisen.

- Tämä laite on tarkoitettu ainoastaan kotitalouskäyttöön.
- Noudata pesuaineen pakkauksen turvallisuusohjeita.
- Älä aseta laitteeseen, sen lähelle tai päälle syttyviä tuotteita tai syttyviin tuotteisiin kostutettuja esineitä.
- Varmista, että kaikki metalliosat on poistettu pyykistä.
- Älä pese tekstiilejä, joissa on runsaasti öljyä, rasvaa tai muita rasvaisia aineita. Muutoin pesukoneen kumiosat voivat vaurioitua. Esipese kyseiset tekstiilit käsin ennen niiden pesemistä koneessa.
- Lasiluukkuun ei saa koskea ohjelman ollessa toiminnassa. Lasi voi olla kuuma.

### 2.5 Huolto

- Kun laite on korjattava, ota yhteyttä valtuutettuun huoltopalveluun.
- Käytä vain alkuperäisiä varaosia.

### 2.6 Hävittäminen



#### **VAROITUS!**

Henkilövahinko- tai tukehtumisvaara.

- Irrota laite sähköverkosta ja vedenjakelusta.
- Leikkaa virtajohto laitteen läheltä ja hävitä se.
- Poista luukun lukitus, jotta lapset ja eläimet eivät voisi jäädä kiinni rummun sisälle.
- Hävitä laite paikallisten kotitalouksien sähkö- ja elektroniikkalaiteromua (WEEE) koskevien määräyksien mukaisesti.

## 3. ASENNUS



#### **VAROITUS!**

Lue turvallisuutta koskevat luvut.

### 3.1 Pakkauksen purkaminen



#### **VAROITUS!**

Poista kaikki pakkausmateriaalit ja kuljetustuet ennen laitteen asennusta.



#### **VAROITUS!**

Käytä suojakäsineitä.

1. Poista ulkoinen suojakalvo. Käytä tarvittaessa leikkuria.

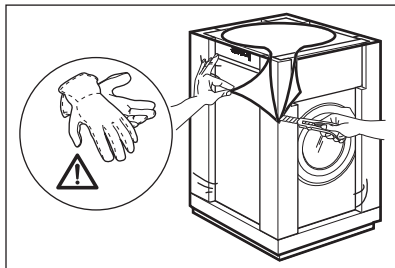

2. Poista pahvinen yläosa ja polystyreenimateriaalit.

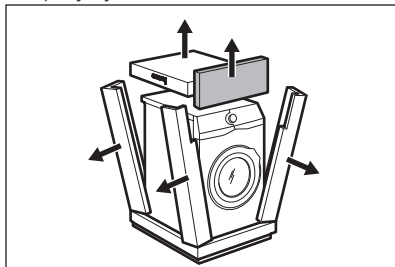

3. Poista sisäinen suojakalvo.

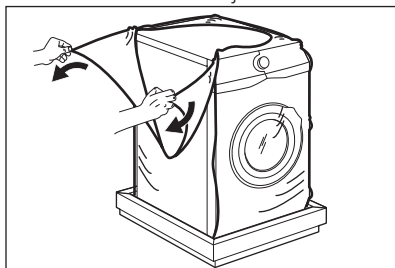

4. Avaa luukku ja poista polystyreenikappale luukun tiivisteestä ja tyhjennä rumpu.

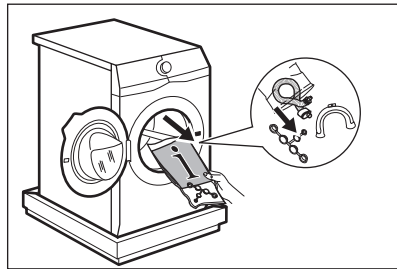

5. Aseta laite varoen alas sen takaosa kappaleen päälle.
6. Aseta pakkauksen etummainen polystyreenikappale lattialle laitteen alle.



Varmista, etteivät letkut vaurioidu.

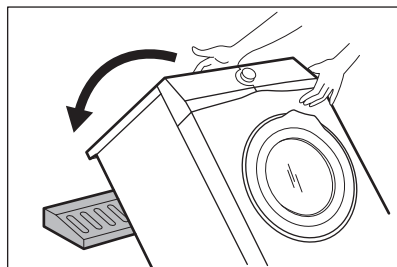

7. Poista polystyreenisuoja alaosasta.

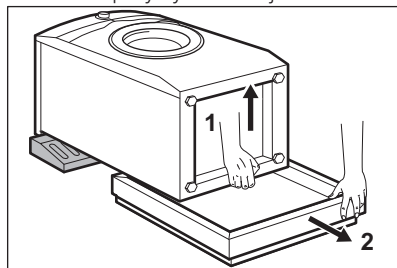

8. Nosta laite takaisin pystyasentoon.

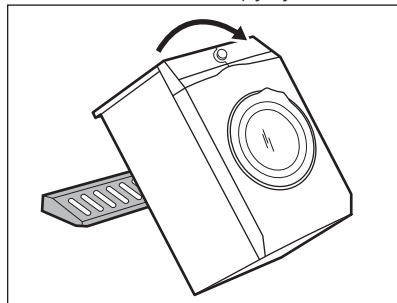

9. Irrota virtajohto ja tyhjennysletku letkunpidikkeistä.

- i** Tyhjennysletkusta tulee vettä. Tämä johtuu tehtaalla vedellä suoritetuista laitetesteistä.

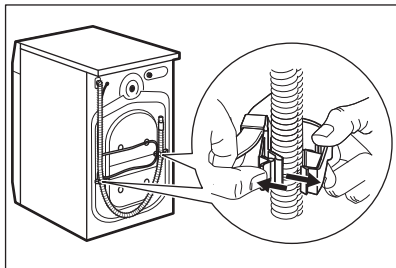

10. Irrota kolme pulttia koneen mukana toimitetulla ruuviavaimella.

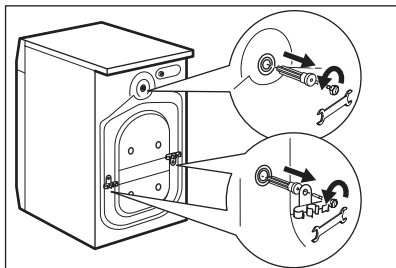

11. Vedä muoviset välikappaleet ulos.

12. Aseta ohjekirjapussissa olevat muovitulpat reikiin.

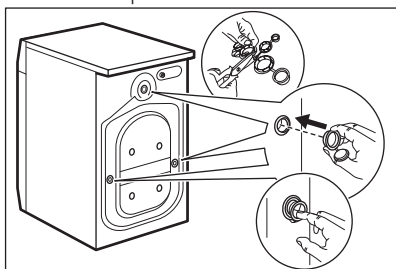

- i** Pakkausmateriaalit ja kuljetustuet kannattaa säilyttää mahdollisia tulevia laitteen siirtoja varten.

## 3.2 Laitteen sijoittaminen ja tasapainottaminen

1. Asenna laite tasaiselle, kovalle lattialle.

- i** Varmista, että matot eivät estä laitteen alapuolella olevaa ilmankiertoa. Varmista, ettei laite kosketa seinää tai viereisiä kalusteita.

2. Tasapainota laite löysämällä tai kiristämällä jalkoja.



### VAROITUS!

Älä aseta pahvi- tai puukappaleita tai vastaavia materiaaleja laitteen jalkojen alapuolelle sen tasapainottamiseksi.

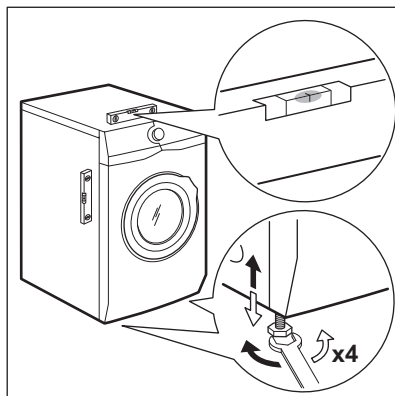

Laitteen on oltava tasapainossa ja vakaa.

- i** Laitteen oikea tasapaino estää laitteen tärisemisen, käyntiäänien ja liikkumisen käytön aikana.

- i** Käytä luvussa "Lisävarusteet" kuvattuja lisävarusteita, kun kone asennetaan jalustalle tai jos kuivaava pesukone asennetaan pesukoneen päälle. Lue laitteen ja lisävarusteen mukana toimitetut ohjeet tarkasti.

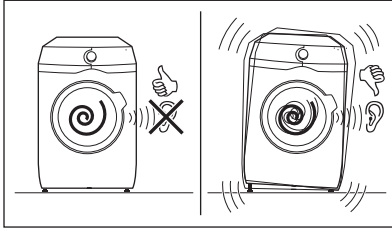

### 3.3 Vedenottoletku

1. Liitä vedenottoletku laitteen takaosaan.
2. Aseta se vasemmalle tai oikealle vesihanana sijainnista riippuen.

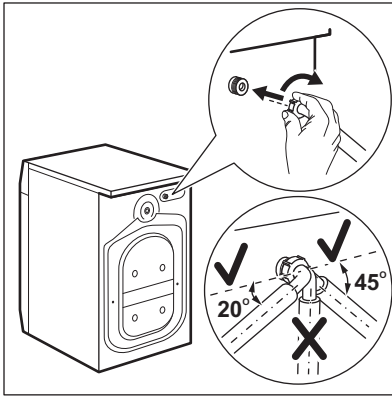

- i** Varmista, että vedenottoletku ei ole pystyasennossa.
3. Löysää tarvittaessa rengasmutteria letkun asettamiseksi oikeaan asentoon.
  4. Liitä vedenottoletku kylmävesihanaan, jossa on 3/4 tuuman kierteisyyttä.

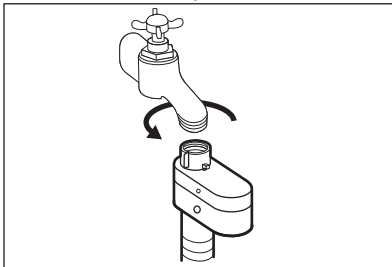

#### HUOMIO!

Varmista, etteivät liitännät vuoda.



Älä käytä jatkoletkua, jos vedenottoletku on liian lyhyt. Ota yhteyttä huoltopalveluun vedenottoletkun vaihtoa varten.

### 3.4 Vesiturvajärjestelmä

Vedenottoletkussa on vesiturvajärjestelmä. Tämä laite estää luonnollisesta kuluneisuudesta aiheutuvat letkun vesivuodot.

Ikkunan «A» punainen osio näyttää tämän vian.

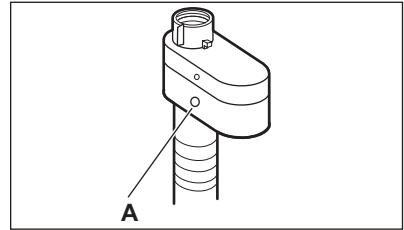

Jos vika esiintyy, sulje vesihana ja ota yhteys valtuutettuun huoltoliikkeeseen letkun vaihtoa varten.

### 3.5 Veden tyhjentäminen

Tyhjennysletkun tulee olla vähintään 60 cm:n ja korkeintaan 100 cm:n korkeudella.



Voit pidentää tyhjennysletkua enintään 400 cm. Ota yhteyttä valtuutettuun huoltopalveluun tyhjennysletkun vaihtamiseksi ja jatkeen saamiseksi.

Tyhjennysletku voidaan liittää eri tavoin:

1. Aseta tyhjennysletku U-muotoon ja aseta se muovisen letkunpidikkeen ympärille.

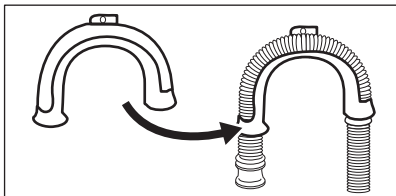

**2. Pesualtaan reunaan - kiinnitä pidike vesihanaan tai seinään.**

**i** Varmista, ettei muovinen letkunpidike liuku, kun vesi tyhjenee laitteesta.

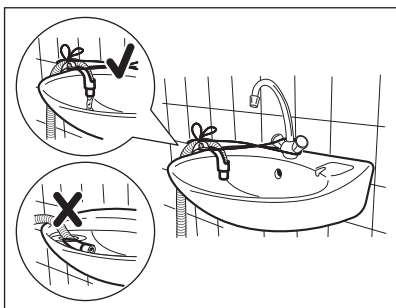

**i** Varmista, ettei tyhjennysletkun päätä ole upotettu veteen. Muutoin likaista vettä voi palata laitteeseen.

**3. Tuuletusaukolla varustettuun pystyputkeen - aseta tyhjennysletku suoraan tyhjennysputkeen. Katso kuva.**

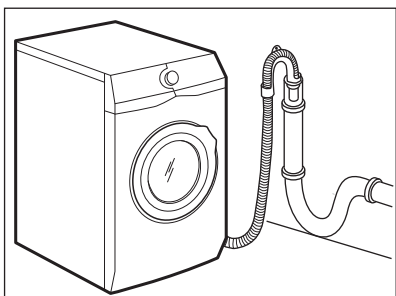

**i** Tyhjennysletkun päässä on aina oltava ilmarako, toisin sanoen tyhjennysputken sisähalkaisijan (vähintään 38 mm - vähintään 1,5") on oltava suurempi kuin letkun ulkohalkaisija.

**4. Jos tyhjennysletkun pää näyttää tältä (ks. kuva), voit painaa sen suoraan pystyputkeen.**

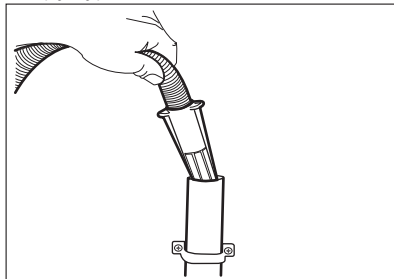

**5. Ilman muoviletkun ohjainta viemäriputkeen - Aseta tyhjennysletku putkeen ja kiristä se kiinnittimellä. Katso kuva.**

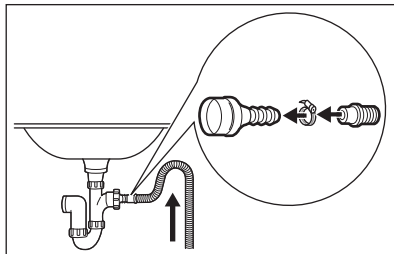

**i** Varmista, että tyhjennysletku on asennettu niin, että jäljelle jäävät hiukkaset eivät pääse altaasta laitteeseen.

**6. Aseta letku suoraan huoneen seinään rakennettuun tyhjennysputkeen kiinnittimellä kiristäen.**

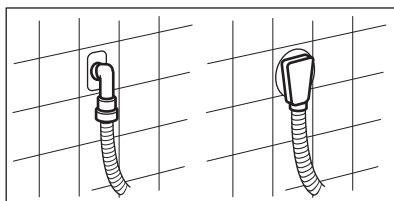

## 4. LAITTEEN KUVAUS

### 4.1 Erikoistoiminnot

Uusi pesukoneesi pesee pyykit hellävaraisesti käyttäen mahdollisimman vähän vettä, energiaa ja pesuainetta.

- **ProSense-tekniikka** tunnistaa täyttömäärän ja säätää ohjelman keston 30 sekunnissa. Pesuohjelma mukautuu täyttömäärään ja tekstiilien tyyppiin optimoimalla keston, energian- sekä vedenkulutuksen.
- Höyryn avulla raikastat vaatteet nopeasti ja helposti. Hellävaraiset höyryohjelmat poistavat kuivista

teksteileistä hajut ja vähentävät niiden ryppyä, jotta niiden silittäminen olisi helppaa.

**Plus Höyry-lisätoiminto** lisää kaikkien ohjelmien loppuun hellävaraisen höyryvaiheen, joka avaa kuidut ja vähentää ryppyä. Silittäminen on tällöin helpompaa!

- **Soft Plus-lisätoiminnon** ansiosta huuhteluaine jakautuu tasaisesti pyykeihin imeytyen niihin syväälle täydellistä pehmeyttä varten.

### 4.2 Laitteen kuvaus

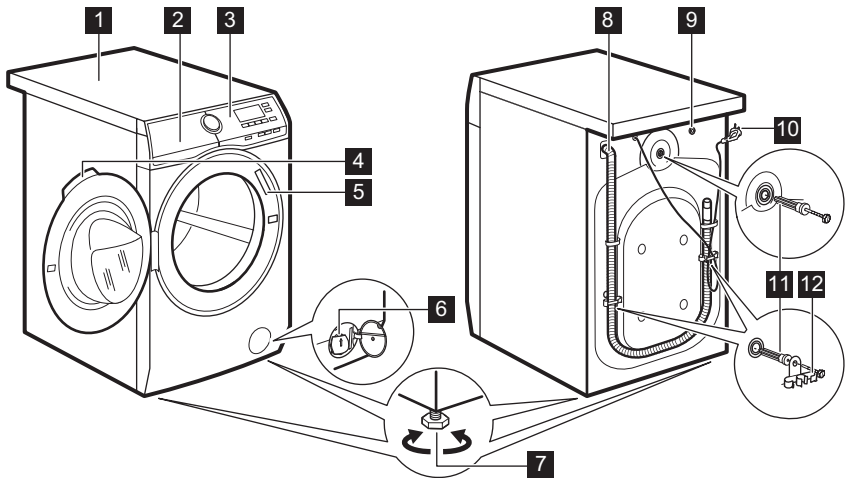

- |   |                                   |
|---|-----------------------------------|
| <b>1</b> Kansilevy                            | <b>8</b> Tyhjennysletku           |
| <b>2</b> Pesuainelokero                       | <b>9</b> Vedenottoletkun liitäntä |
| <b>3</b> Käyttöpaneeli                        | <b>10</b> Virtajohto              |
| <b>4</b> Luukun kahva                         | <b>11</b> Kuljetuspultit          |
| <b>5</b> Arvokilpi                            | <b>12</b> Letkutuki               |
| <b>6</b> Tyhjennyspumpun sihti                |                                   |
| <b>7</b> Säätojalat laitteen tasapainotukseen |                                   |

## 5. KÄYTTÖPANEELI

### 5.1 Käyttöpaneelin kuvaus

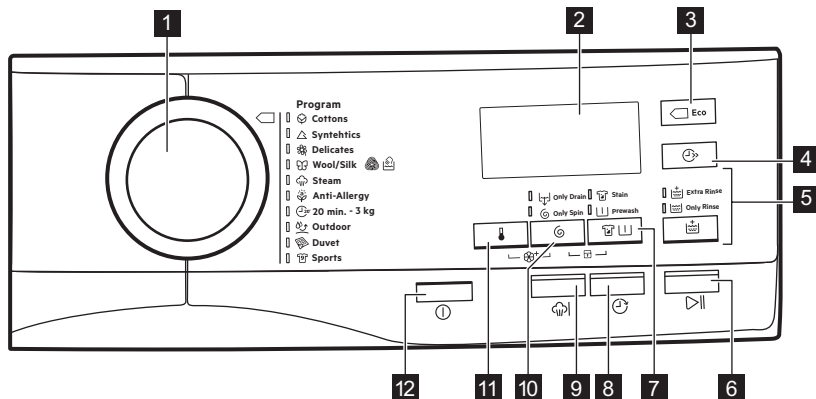

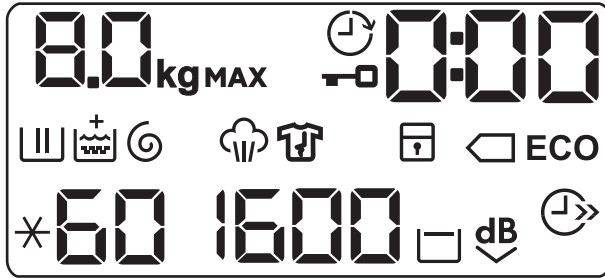

- 1** Ohjelmanvalitsin
- 2** Näyttö
- 3** Eco-kosketuspainike (Energiansäästö)
- 4** Ajansäästö-kosketuspainike (Time Save)
- 5** Huuhtelu-kosketuspainike (Huuhtelut)
- Lisähuuhtelu-lisätoiminto (Lisähuuhtelu)
  - Pesuvaiheen ohitus - vain Huuhtelu-lisätoiminto (Vain huuhtelu)
- 6** Käynnistä/Tauko-kosketuspainike (Käynnistä/Tauko)
- 7** Tahranpoisto/Esipesu-kosketuspainike (Tahranpoisto/Esipesu)
- Tahranpoisto-lisätoiminto (Tahrat)
- Esipesu-lisätoiminto (Esipesu)
  - Ajastin-kosketuspainike (Ajastin)
  - Höyry Plus -kosketuspainike (Plus Höyry)
  - Linkousnopeuden alennus - kosketuspainike (Linkous)
  - Rypistymisen esto -lisätoiminto
  - Extra Silent -lisätoiminto
  - Pesu- ja huuhteluvaiheiden ohitus - vain Linkous-lisätoiminto (Vain linkous)
  - Pesu-, huuhtelu- ja linkousvaiheiden ohitus - vain Tyhjennys-lisätoiminto (Vain tyhjennys)
  - Lämpötilan kosketuspainike (Lämpötila)
  - Virtapainike (On/Off)

## 5.2 Näyttö



<b>8.0 kg</b>	Maksimitäyttömäärän merkkivalo. Merkkivalo <b>kg</b> vilkkuu, kun pyykkien määrää arvioidaan (katso kohta ProSense-täyttömääräntunnistus).
<b>MAX</b>	Maksimitäyttömäärän merkkivalo. Merkkivalo vilkkuu, jos täyttömäärä ylittää määritetyn arvon.
	Luukku lukittu -merkkivalo.
	Ajastimen merkkivalo.
<b>0:00</b>	Digitaalinen merkkivalo voi näyttää seuraavat: <ul style="list-style-type: none"> <li>• Ohjelman kesto (esim. <b>2:40</b>).</li> <li>• Viiveaika (esim. <b>30'</b> tai <b>2h</b>).</li> <li>• Ohjelman loppu (<b>0</b>).</li> <li>• Varoituskoodi (esim. <b>E20</b>).</li> </ul>
	Pesuvaiheen merkkivalo. Merkkivalo vilkkuu esipesun ja pesuvaiheen aikana.
	Huuhteluvaiheen merkkivalo. Merkkivalo vilkkuu huuhteluvaiheen aikana.
	Kun Soft Plus -lisätoiminto on kytketty toimintaan, merkkivalo <b>+</b> syttyy.
	Linkous- ja tyhjennysvaiheen merkkivalo. Merkkivalo vilkkuu linkous- ja tyhjennysvaiheen aikana.
	Höyrytysvaiheen merkkivalo.
	Rypistymisenestovaiheen merkkivalo.
	Lapsilukon merkkivalo.
	Energiansäästön merkkivalot. Merkkivalo  syttyy, kun valitset puuvillaohjelman 40 °C tai 60 °C.

	Ajansäästö-merkkivalo.
<b>1600</b>	Linkousnopeuden merkkivalo.
	Rypistymisen esto -merkkivalo.
<b>dB</b>	Extra Silent -merkkivalo.
<b>88</b>	Lämpötilan merkkivalo. Merkkivalo  syttyy, kun asetat kylmäpesun.

### 5.3 Monikieliset merkit

Koneen mukana toimitetaan tarramerkkejä eri kielillä.

Voit liimata haluamasi merkin ohjelmanvalitsimen viereen.

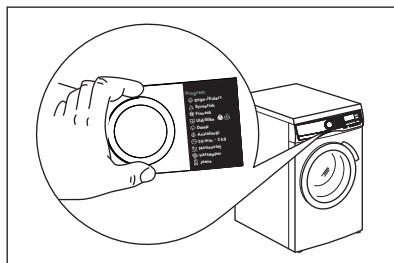

## 6. SÄÄTIMET JA PAINIKKEET

### 6.1 On/Off ⓘ

Laite voidaan kytkeä toimintaan tai pois toiminnasta painamalla tätä painiketta muutaman sekunnin ajan. Kaksi erilaista äänimerkkiä kuuluu, kun laite kytetään toimintaan tai pois toiminnasta.

Koska Valmiustila-toiminto kytkee laitteen joissakin tapauksissa automaattisesti pois toiminnasta energiankulutuksen vähentämiseksi, laitteen kytkeminen uudelleen toimintaan voi olla tarpeen.

Katso lisätietoa kohdasta "Valmiustila" luvusta "Päivittäinen käyttö".

### 6.2 Johdanto



Lisätoimintoja/toimintoja ei voi valita kaikissa pesuohjelmissa. Tarkista lisätoimintojen/toimintojen ja pesuohjelmien yhteensopivuus kappaleesta "Ohjelmatalulukko". Lisätoiminto/toiminto voi poissulkea toisen toiminnon, laite ei tällöin mahdollista yhteensopimattomien lisätoimintojen/toimintojen asettamista samanaikaisesti. Varmista, että näyttö ja kosketuspainikkeet ovat aina puhtaita ja kuivia.

### 6.3 Lämpötila

Kun valitset pesuohjelman, laite ehdottaa automaattisesti oletuslämpötilää.

Kosketa tätä painiketta toistuvasti, kunnes haluamasi lämpötila tulee näkyviin näyttöön.

Kun näytössä näkyy merkkivalo  ja **-**, laite ei lämmitä vettä.

## 6.4 Linkous

Kun ohjelma asetetaan, laite asettaa automaattisesti ohjelman maksimilinkousnopeuden.

Kosketa tätä painiketta toistuvasti, kun haluat:

- **Laskea linkousnopeutta.**



Näytössä näkyy vain asetetun ohjelman tarjoamat linkousnopeudet.

- **Kytke Rypistymisen esto - lisätoiminto toimintaan.**

Viimeistä linkousta ei suoriteta. Viimeistä huuhteluvettä ei tyhjennetä koneesta pyykin rypistymisen estämiseksi. Pesuohjelma päättyy ja vesi jää rumpuun.

Näytössä näkyy merkkivalo .

Luukku on lukittuna ja rumpu pyörii säännöllisesti rypistymisen estämiseksi. Luukun lukitus voidaan avata vasta sitten, kun vesi on tyhjennetty.

Jos Käynnistä/Tauko-painiketta kosketetaan, laite suorittaa linkousvaiheen ja tyhjentää koneesta veden.



Laite tyhjentää veden automaattisesti noin 18 tunnin kuluttua.

- **Kytke Extra Silent -lisätoiminto toimintaan.**

Ohjelman väli- ja loppulinkousvaiheet ohitetaan ja ohjelma päättyy jättäen veden koneeseen. Tämä auttaa vähentämään ryppyjä.

Näytössä näkyy merkkivalo . Luukku on edelleen lukittu. Rumpu pyörii säännöllisesti rypyjien vähentämiseksi. Luukun lukitus voidaan avata vasta sitten, kun vesi on tyhjennetty.

Koska ohjelman äänitaso on erittäin alhainen, sitä voidaan käyttää öisin hyödyntäen edullisempaa yö sähköä. Joissakin ohjelmissa huuhteluissa käytetään enemmän vettä.

Jos Käynnistä/Tauko-painiketta kosketetaan, laite suorittaa vain tyhjennysvaiheen.



Laite tyhjentää veden automaattisesti noin 18 tunnin kuluttua.

- Vain tyhjennys -lisätoiminto (**Pesu-, huuhtelu- ja linkousvaiheiden ohitus**).

Laite suorittaa vain valitun pesuohjelman tyhjennysvaiheen.

Näyttöön syttyvät merkkivalot -- (kylmä), --- (ei linkousta) ja .

- Vain linkous -lisätoiminto (**Pesu- ja huuhteluvaiheiden ohitus**).

Laite suorittaa ainoastaan valitun pesuohjelman linkousvaiheen.

Näytössä näkyy linkousnopeus, lisäksi merkkivalo -- (kylmä) ja vaiheen merkkivalo  syttyvät.



Jos linkousnopeuden laskeminen on tarpeen, valitse ohjelma, jonka oletuslinkousnopeus on pienempi.

## 6.5 Tahrnpoisto/Esipesu



Kytke toinen lisätoiminnoista toimintaan painamalla tätä painiketta toistuvasti.

Vastaava merkkivalo syttyy näyttöön.

- **Tahrat** 

Valitse tämä lisätoiminto, kun haluat lisätä ohjelmaan tahrnpoistovaiheen erittäin likaisten tai tahrantuneiden pyykkien käsittelemiseksi tahrnpoistoaineella.

Annostelee tahrnpoistoaine lokeroon

 Kone annostelee tahrnpoistoaineen vastaavan pesuohjelman vaiheen aikana.



Tämä lisätoiminto ei ole käytettävissä alle 40 °C:n ohjelmissa.

- **Esipesu** 

Lisää tämän lisätoiminnon avulla ohjelmaan esipesuvaihe 30 °C ennen pesuvaihetta.

Tämän lisätoiminnon käyttöä suositellaan, kun pyykki ovat erittäin likaisia (erityisesti jos niissä on

hiekkaa, pölyä, mutaa tai muita kiinteitä hiukkasia).

-  Lisätoiminnot voivat pidentää ohjelman kestoa.



## 6.6 Plus Höyry

Tämä lisätoiminto lisää pesuohjelman loppuun höyryvaiheen, jota seuraa lyhyt rypistymisenestovaihe.

Höyryvaihe vähentää tekstiilien ryppyjä ja helpottaa niiden silittämistä.

Merkkivalo  vilkkuu näytössä höyryvaiheen aikana.

-  Lisätoiminto voi pidentää ohjelman kestoa.

Kun ohjelma päättyy, näytössä näkyy nolla , merkkivalo  palaa ja merkkivalo  alkaa vilkkua. Rumpu pyörii tasaisesti noin 30 minuutin ajan höyryn etujen säilyttämiseksi. Rypistymisenestoliikkeet pysähtyvät ja luukun lukitus avautuu, kun jotakin painiketta kosketetaan.

-  Paremmat tulokset saavutetaan pienimmillä pyykkimäärillä.

## 6.7 Ajastin

Tämän lisätoiminnon avulla voit ohjelmoida ohjelman käynnistymään parempana ajankohtana.

Aseta vaadittu viive koskettamalla painiketta toistuvasti. Aika kasvaa 30 minuutin portain 90 minuuttiin saakka ja 2 tunnista 20 tuntiin.

Kun olet koskettanut Käynnistä/Tauko-painiketta, -merkkivalo ja valittu viiveaika syttyvät näyttöön ja laite käynnistää ajanlaskennan.

## 6.8 Huuhtelut

Voit valita jonkin seuraavista lisätoiminnoista tätä painiketta painamalla:

- Lisähuuhtelu -lisätoiminto  
Tämä lisätoiminto lisää valittuun pesuohjelmaan muutaman huuhtelun.

Käytä tätä lisätoimintoa, jos pesuainejäämille ollaan allergisia tai jos alueen vesi on pehmeää.

-  Tämä lisätoiminto pidentää hiukan ohjelman kestoa.

- Pesuvaiheen ohitus - Vain huuhtelu - lisätoiminto  
Laite suorittaa vain valitun ohjelman huuhtelu-, linkous- ja tyhjennysvaiheet.

Vastaava merkkivalo syttyy kosketuspainikkeen yläpuolella.

## 6.9 Time Save

Tällä lisätoiminnolla voit vähentää ohjelman kestoa.

- Jos pyykkiä ovat normaali- tai vähän likaisia, pesuohjelman lyhentäminen voi olla kannattavaa. Kosketa tätä painiketta **kerran** keston lyhentämiseksi.
- Jos pyykkiä on vähemmän, kosketa tätä painiketta **kaksi kertaa** pikaohjelman asettamiseksi.

Näytössä näkyy merkkivalo .

-  Tämän lisätoiminnon avulla voidaan myös lyhentää Höyry-ohjelman kestoa.

## 6.10 Energiansäästö

Aseta tämä lisätoiminto vähän likaisille tai normaali-likaisille pyykeille, jotka on pestävä 30 °C tai sitä korkeimmissa lämpötiloissa.

Laite laskee pesulämpötilaa ja pidentää pesuaikaa tehokasta pesua ja energian säästöä varten. Näytössä näkyy

merkkivalo **ECO**.

-  Jos valitset Puuvilla-ohjelman lämpötilassa 40 °C tai 60 °C eikä muita lisätoimintoja ole asetettu, näytössä näkyy merkkivalo

 **ECO**. Ne ovat energian- ja vedenkulutuksen kannalta tehokkaimpia vakio-ohjelmia puuvillapyykkiä pestäessä.







## 6.11 Käynnistä/Tauko ▷||









Käynnistä, keskeytä laite tai käynnissä oleva ohjelma koskettamalla Käynnistä/Tauko-painiketta.

# 7. OHJELMAT

## 7.1 Ohjelmataulukko







Pesuohjelmat

Ohjelma	Ohjelman kuvaus
<b>Pesuohjelmat</b>	
 Puuvilla	<p><b>Valkoinen ja värillinen puuvilla.</b> Normaalilikainen, erittäin ja vähän likainen pyykki.</p> <p><b>Energiamerkin kulutusarvojen standardit ohjelmat.</b> Määräyksen 1061/2010 mukaisesti ohjelma Puuvilla lämpötilassa 60 °C ja ohjelma Puuvilla lämpötilassa 40 °C -lisätoiminnolla ovat "Standardi 60 °C puuvillaohjelma" ja "Standardi 40 °C puuvillaohjelma". Ne ovat energian- ja vedenkulutuksen kannalta tehokkaimpia ohjelmia normaalilikaista puuvillapyykkiä pestäessä.</p> <p> Pesuvaiheen veden lämpötila voi poiketa valitun ohjelman määritetystä lämpötilasta.</p>
 Synteettiset	<p><b>Siliävät tai sekapyykki.</b> Normaalilikainen.</p>
 Hienopesu	<p><b>Arkalaatuiset tekstiilit (esim. akryyli, viskoosi ja sekapyykki), jotka edellyttävät hellävaraisempaa pesua.</b> Normaalilikainen.</p>
 Villa/Silkki	<p><b>Konepestävä villa, käsinpestävä villa ja muut tekstiilit,</b> joissa on merkintä «käsinpesu»<sup>1)</sup>.</p>
<b>Höyryohjelma</b>	
 Höyry	<p><b>Höyryohjelma puuvillalle ja siliäville.</b> Höyryä voidaan käyttää kuiviin pyykkeihin<sup>2)</sup>, pestyt tai kerran käytetyt pyykit. Tämä ohjelma vähentää ryppyjä ja hajuja<sup>3)</sup> ja se avaa kuidut. Poista pyykit rummusta pian ohjelman päättymisen jälkeen. Silittäminen on helppoa höyryohjelman jälkeen. Älä käytä pesuainetta. Poista tahrat tarvittaessa pesemällä tai tahrannoistoaaineella. Höyryohjelmat eivät suorita hygieenisia ohjelmavaiheita. Älä käytä höyryohjelmaa seuraavanlaisiin tekstiileihin:</p> <ul style="list-style-type: none"> <li>• Tekstiilit, joka eivät sovi kuivausrummussa kuivattaviksi.</li> <li>• Kaikki tekstiilit, joissa on runsaasti muovisia metalliosia, puuosia tai vastaavia osia.</li> </ul>
<b>Pesuohjelmat</b>	

















Ohjelma	Ohjelman kuvaus
 Antiallergia	<p><b>Valkoinen puuvilla.</b> Tämä ohjelma poistaa mikro-organismit, sillä sen pesuvaiheen aikana lämpötila on useiden minuuttien ajan yli 60 °C. Tämä auttaa poistamaan mikrobit, bakteerit, mikro-organismit ja hiukkaset. Lisähuuhteluvaihe varmistaa, että pesuainejäämät ja siitepölyt/allergeenit poistuvat tehokkaasti. Pesu on täten tehokkaampi.</p>
 20 min. - 3 kg	<p><b>Puuvillapyykki ja tekokuitu,</b> vähän likaiset tai kerran käytetyt.</p>
 Outdoor	<p> Älä käytä huuhteluainetta ja varmista, ettei pesuainelokerossa ole huuhteluainejäämiä.</p> <p><b>Ulkovaatteet, tekniset, urheilukankaat, vettä hylkivät ja hengittävät takit, irrotettavalla fleece-paidalla tai sisäosalla varustetut ulkoilutakit.</b> Suositeltu täyttömäärä on 2,5 kg. Tätä ohjelmaa voidaan käyttää myös vettä hylkivän pinnan käsittelyohjelmalla, suunniteltu erityisesti hydrofobisen pinnon omaavien tekstiilien käsittelyyn. Suorita vettä hylkivän pinnan käsittely seuraavasti:</p> <ul style="list-style-type: none"> <li>• Lisää pesuaine lokeroon .</li> <li>• Lisää erityistä vettä hylkivän tekstiilin pintakäsittelyainetta huuhteluainelokeroon .</li> <li>• Vähennä pyykkiä niin, että täyttömäärä on 1 kg.</li> </ul> <p> Voit parantaa vettä hylkivän pinnan käsittelyä edelleen kuivaamalla pyykkiä kuivausrummussa ohjelmalla Outdoor (jos käytettävissä ja jos vaateen hoito-ohjemerkinä sallii rumpukuivauksen).</p>
 Peitot	<p><b>Yksittäinen tekokuitupeitto, topatut vaatteet, peitot, untuvatakit</b> ja vastaavat tekstiilit.</p>
 Urheiluasu	<p><b>Siliivät.</b> Ulkoiluvaatteiden ohjelma - normaalilikaiset.</p>

- 1) Tämän ohjelman aikana rumpu pyörii hitaasti hellävaraista käsittelyä varten. Voi vaikuttaa, että rumpu ei pyöri tai se pyörii virheellisesti, tämä on kuitenkin normaalia tässä ohjelmassa.
- 2) Jos asetat höyryohjelman pyykkien ollessa kuivia, ohjelman päätyttyä pyykkiä voivat tuntua kosteilta. Ripusta pyykkiä kuivumaan noin 10 minuutiksi.
- 3) Höyryohjelma ei poista erityisen voimakkaita hajuja.

Ohjelman lämpötila, maksimilinkousnopeus ja maksimitäyttömäärä

Ohjelma	Oletuslämpötila Lämpötilaväli	Maksimilinkousno- peus Linkousnopeuden as- teikko	Maksimitäyttö
<b>Pesuohjelmat</b>			
 Puuvilla	40 °C 95 °C - kylmä	1600 kierrosta minuutissa 1600 kierrosta minuutissa - 400 kierrosta minuutissa	8 kg
 Synteettiset	40 °C 60 °C - kylmä	1200 kierrosta minuutissa 1200 kierrosta minuutissa - 400 kierrosta minuutissa	3 kg
 Hienopesu	40 °C 40 °C - kylmä	1200 kierrosta minuutissa 1200 kierrosta minuutissa - 400 kierrosta minuutissa	3 kg
 Villa/Silkki	40 °C 40 °C - kylmä	1200 kierrosta minuutissa 1200 kierrosta minuutissa - 400 kierrosta minuutissa	1.5 kg
<b>Höyryohjelma</b>			
 Höyry	-	-	1.5 kg
<b>Pesuohjelmat</b>			
 Antiallergia	60 °C	1600 kierrosta minuutissa 1600 kierrosta minuutissa - 400 kierrosta minuutissa	8 kg
 20 min. - 3 kg	30 °C 40 °C - 30 °C	1200 kierrosta minuutissa 1200 kierrosta minuutissa - 400 kierrosta minuutissa	3 kg



	 Puuvilla	 Synteettiset	 Hienopesu	 Villa/Silkki	 Höyry	 Antiallergia	 20 min. - 3 kg	 Outdoor	 Peitot	 Urheiluasu
Lisähuuhtelu 	■	■	■			■				■
Vain huuhtelu 	■	■	■	■		■	■	■	■	■
Energiansäästö <sup>2)</sup> 	■	■	■							■
Time Save <sup>3)</sup> 	■	■	■		■					
Ajastin 	■	■	■	■	■	■	■	■	■	■
Plus Höyry <sup>1)</sup> 	■	■				■				
Soft Plus 	■	■	■			■			■	

1) Tämä lisätoiminto ei ole käytettävissä alle 40 °C:n ohjelmissa.

2) Tämä lisätoiminto ei ole käytettävissä alle 30 °C:n ohjelmissa.

3) Jos asetat lyhimmän keston, suosittelemme vähentämään pyykkimäärää. Laite voidaan täyttää kokonaan, pesutulos voi kuitenkin heikentyä.

## 7.2 Woolmark Apparel Care - Sininen



WOOL HAND WASH SAFE

Tämän pesukoneen villapesuohjelma on The Woolmark Company -yhtiön hyväksymä merkillä «käsinpesu» varustettujen villatekstiilien pesuun, kun vaatteet pestään tämän pesukoneen valmistajan ohjeiden mukaisesti. Noudata tekstiilin kuivamisen hoito-ohjemerkitöjä sekä muita pyykinpesuohjeita. M1623 Woolmark-symboli on lukuisten eri maiden sertifiointimerkki.

## 8. ASETUKSET

### 8.1 Johdanto



**Vältä sormien kallistamista** alaspäin näppäinyhdistelmää painaessa. Alla olevien painikkeiden anturit ovat herkkiä ja ne voivat vaikuttaa näppäimien valintaan.

### 8.2 Lapsilukko

Tämän lisätoiminnon avulla voit estää lasten leikkimisen käyttöpaneelilla.

- Kytke tämä lisätoiminto **päälle/pois päältä** koskettamalla samanaikaisesti

painiketta  ja , kunnes  -**merkkivalo syttyy/sammuu** näyttöön.

Tämä lisätoiminto voidaan kytkeä päälle:



- Kun olet koskettanut Käynnistä/Tauko-painiketta: kaikki painikkeet ja ohjelmanvalitsin poistuvat käytöstä (painiketta On/Off lukuun ottamatta).
- Ennen Käynnistä/Tauko-painikkeen koskettamista: laite ei voi käynnistyä.

Laite säilyttää tämän lisätoiminnon valinnan, kun kytket sen pois toiminnasta.

### 8.3 Äänimerkit

Laitteessa on erilaisia äänimerkkejä, jotka aktivoituvat seuraavissa tapauksissa:

- Laitteen kytkeminen toimintaan (erityinen lyhyt äänimerkki).
- Laitteen kytkeminen pois toiminnasta (erityinen lyhyt äänimerkki).
- Painikkeiden painaminen (napsahdusääni).
- Virheellinen valinta (kolme lyhyttä äänimerkkiä).
- Ohjelma on päättynyt (äänimerkkisarjat noin kahden minuutin ajan).
- Laitteen toimintahäiriö (äänimerkkisarjat noin viiden minuutin ajan).

Voit kytkeä äänimerkit **pois käytöstä / käyttöön** koskettamalla painiketta  ja  samanaikaisesti noin



kuuden sekunnin ajan, kun ohjelma on päättynyt.



Jos kytket äänimerkit pois päältä, ne toimivat laitteen toimintahäiriön yhteydessä.

### 8.4 Pysyvä lisähuuhtelu

Tämän lisätoiminnon avulla voit asettaa lisähuuhtelun pysyvästi uuteen ohjelmaan.

- Kytke tämä lisätoiminto **päälle/pois päältä** koskettamalla samanaikaisesti painiketta  ja , kunnes painikkeen Lisähuuhtelu merkkivalo **syttyy/sammuu**.



### 8.5 Soft Plus

Aseta Soft Plus-lisätoiminto huuhteluaineen jakautumisen optimoimiseksi ja tekstiilien pehmentämiseksi.

Suosittelaa huuhteluainetta käyttäessä.



Tämä lisätoiminto pidentää hiukan ohjelman kestoa.

Kytke tämä lisätoiminto **päälle/pois päältä** koskettamalla samanaikaisesti painiketta  ja , kunnes **+**-merkkivalo **syttyy/sammuu** merkkivalon  yläpuolella.

## 9. KÄYTTÖNOTTO

1. Varmista, että kaikki kuljetuspultit on poistettu laitteesta.
2. Varmista, että verkkovirtalähde on käytettävissä ja vesihana on auki.
3. Lisää merkillä  merkittyyn pesuainelokeroon kaksi litraa vettä.

Tämä aktivoi tyhjennysjärjestelmän.

4. Lisää pieni määrä pesuainetta merkillä  merkittyyn pesuainelokeroon.

5. Aseta puuvillalle tarkoitettu pesuohjelma ja valitse korkein lämpötila, älä kuitenkaan lisää pyykkiä koneeseen.
- Tällöin poistetaan mahdolliset liat rummusta ja pesualtaasta.

## 10. PÄIVITTÄINEN KÄYTTÖ



### VAROITUS!

Lue turvallisuutta koskevat luvut.

## 10.1 Laitteen kytkeminen toimintaan

1. Kiinnitä pistoke pistorasiaan.
2. Avaa vesihana.
3. Kytke laite toimintaan painamalla painiketta On/Off joidenkin sekuntien ajan.

Lyhyt äänimerkki kuuluu (jos käytössä). Ohjelmanvalitsin asettuu automaattisesti Puuvilla-ohjelmaan.

Näytössä näkyy maksimitäyttömäärä, oletuslämpötila, maksimilinkousnopeus, ohjelmavaiheiden merkkivalot sekä ohjelman kesto.

## 10.2 Koneen täyttö

1. Avaa laitteen luukku.
2. Ravista vaatteita ennen kuin asetat ne laitteeseen.
3. Laita pyykki koneeseen yksi vaatekappale kerrallaan.
4. Sulje luukku hyvin.

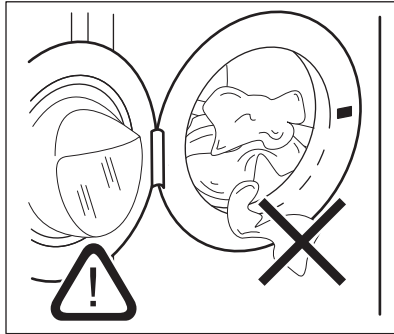

### HUOMIO!

Varmista, etteivät pyykki jää tiivisteen ja luukun väliin. Olemassa on vesivuodon tai pyykkien vahingoittumisen vaara.

## 10.3 Pesuaineen ja lisäaineiden annostelu

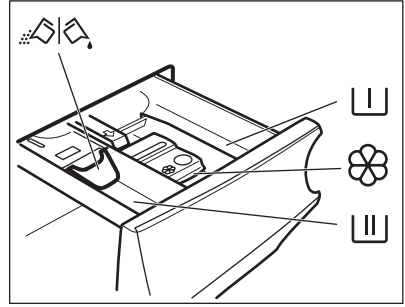

Esipesuvaiheen, liotusohjelman ja tahranpoistoaineen lokero.



Pesuvaiheen lokero.



Nestemäisten lisäaineiden lokero (huuhteluaine, tärkki).

**MAX**

Nestemäisten lisäaineiden maksimitaso.



Pesujauheen tai nestemäisen pesuaineen läppä.



Noudata aina pesuainepakkaukseen merkittyjä ohjeita. Merkittyä maksimitasoa (**MAX**) ei kuitenkaan ole suositeltavaa ylittää. Kyseinen määrä takaa kuitenkin parhaat pesutulokset.



Poista pesuainejäämät tarvittaessa pesuainelokerosta pesuohjelman jälkeen.

## 10.4 Tarkista läpän sijainti.

1. Vedä pesuainelokero kokonaan ulos.

2. Paina vipu alas lokeron irrottamiseksi.

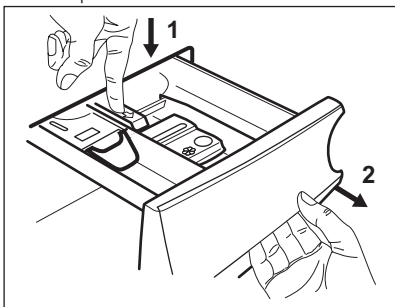

3. Kun käytät pesujauhetta, käännä läppä ylös.

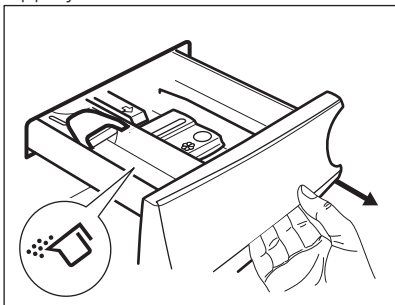

4. Kun käytät pesunestettä, käännä läppä alas.

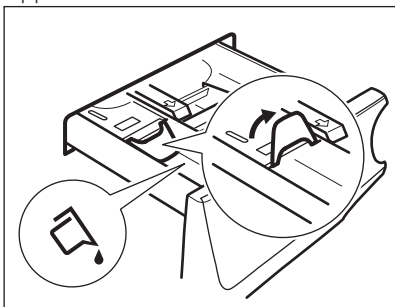

#### Kun läppä on ALHAALLA:

- Älä käytä hyytelömäisiä tai paksuja nestemäisiä tai pesuaineita.
  - Älä aseta nestemäistä pesuainetta yli läpän maksimirajan.
  - Älä aseta esipesuvaihetta.
  - Älä aseta ajastinta.
5. Mittaa pesuaine ja huuhteluaine.  
6. Sulje pesuainelokero varoen.

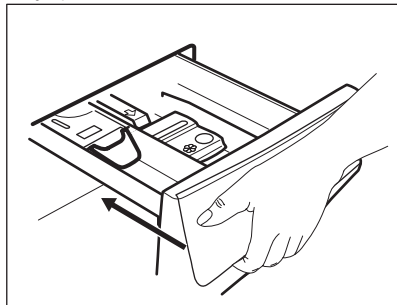

Varmista, ettei läppä aiheuta tukosta lokeron sulkemisen yhteydessä.

## 10.5 Ohjelman asettaminen

1. Käännä ohjelmanvalitsin haluamasi pesuohjelman kohdalle. Vastaavan pesuohjelman merkkivalo syttyy. Painikkeen Käynnistä/Tauko merkkivalo vilkkuu.

Näytössä näkyy ohjelman ilmoitettu maksimitäyttömäärä, oletuslämpötila, maksimilinkousnopeus, pesuvaiheen merkkivalot (kun käytettävissä) sekä viitteellinen ohjelman kesto.

2. Voit muuttaa lämpötilaa ja/tai linkousnopeutta koskettamalla vastaavia painikkeita.
3. Voit halutessasi asettaa yhden tai useamman lisätoiminnon koskettamalla vastaavia painikkeita. Vastaavat merkkivalot syttyvät näyttöön ja annetut tiedot muuttuvat sen mukaisesti.



Jos valinta **ei ole mahdollinen**, merkkivalo ei syty ja laitteesta kuuluu äänimerkki.

## 10.6 Ohjelman käynnistyminen

Käynnistä ohjelma koskettamalla Käynnistä/Tauko-painiketta. Vastaava merkkivalo lakkaa vilkkumasta ja jää palamaan. Käynnissä olevan vaiheen merkkivalo alkaa vilkkua näytössä ja maksimitäyttömäärän merkkivalo sammuu. Ohjelma käynnistyy, luukku on lukittu. Näytössä näkyy merkkivalo .

 Tyhjennyspumppu voi toimia lyhyen aikaa hieman ennen laitteen vedentäyttöä.

## 10.7 Ohjelman käynnistäminen ajastuksella

1. Kosketa Ajastin-painiketta toistuvasti, kunnes näytössä näkyy haluamasi ajastusaika. Merkkivalo  syttyy.
2. Kosketa painiketta Käynnistä/Tauko. Laite käynnistää ajastimen ajanlaskennan. Kun asetettu aika on kulunut loppuun, ohjelma käynnistyy.

 PROSENSE-arviointi käynnistyy, kun aika on kulunut loppuun.

## Ajastimen peruuttaminen ajanlaskennan käynnistymisen jälkeen

Ajastuksen peruuttaminen:

1. Aseta laite taukotilaan koskettamalla painiketta Käynnistä/Tauko. Vastaava merkkivalo alkaa vilkkua.
2. Kosketa painiketta Ajastin toistuvasti, kunnes näytössä näkyy .
3. Käynnistä ohjelma välittömästi koskettamalla painiketta Käynnistä/Tauko uudelleen.

## Ajastimen muuttaminen ajanlaskennan käynnistymisen jälkeen

Ajastuksen muuttaminen:



1. Aseta laite taukotilaan koskettamalla painiketta Käynnistä/Tauko. Vastaava merkkivalo alkaa vilkkua.

2. Kosketa Ajastin-painiketta toistuvasti, kunnes näytössä näkyy haluamasi ajastusaika.
3. Käynnistä uusi ajanlaskenta koskettamalla painiketta Käynnistä/Tauko uudelleen.

## 10.8 ProSense-täyttömäärätunnistus

 Ohjelman kesto näytössä viittaa **keskisuureen/suureen täyttömäärään**.

Kun olet koskettanut Käynnistä/Tauko-painiketta, ilmoitetun maksimitäyttömäärän merkkivalo sammuu, merkkivalo  vilkkuu, ProSense käynnistää täyttömään tunnistuksen:

1. Laite tunnistaa täyttömään 30 ensimmäisen sekunnin aikana: merkkivalo **kg** ja aikapisteeet  vilkkuvat, rumpu pyörii lyhyesti.
2. Kun täyttömäärä on tunnistettu, merkkivalo **kg** sammuu ja aikapisteeet  lakkaavat vilkkumasta. Ohjelman kesto säätty sen mukaisesti joko kasvaen tai laskien. Vedensyöttö käynnistyy 30 sekunnin kuluttua.

Kun täyttömäärä on tunnistettu ja **rummussa on liikaa pyykkiä**, merkkivalo **MAX** vilkkuu näytössä.

Tällöin laite voidaan keskeyttää ja pyykkiä on mahdollista poistaa seuraavan 30 sekunnin aikana.

Kun ylimääräiset pyykkiä on poistettu, käynnistä ohjelma uudelleen koskettamalla Käynnistä/Tauko-painiketta. ProSense-vaihe voidaan toistaa korkeintaan kolme kertaa (katso kohta 1).

**Tärkeää!** Jos pyykkimäärää ei vähennetä, pesuohjelma käynnistää ylikuormituksesta huolimatta. Tässä tapauksessa parhaita pesutuloksia ei voida taata.

 Kun ohjelman käynnistymisestä on kulunut noin 20 minuuttia, ohjelman kesto voi säätää uudelleen tekstiilien vedenimukyvyistä riippuen.

 ProSense-tunnistus suoritetaan vain täydellisissä pesuohjelmissa (ei valittuja ohitusvaiheita).

## 10.9 Ohjelmavaiheen merkkivalot

Kun ohjelma käynnistyy, käynnissä olevan vaiheen merkkivalo vilkkuu ja muut vaiheen merkkivalot palavat.

Esim. pesu- tai esipesuvaihe on

käynnissä: 

Kun vaihe päättyy, vastaava merkkivalo lakkaa vilkkumasta ja jää palamaan. Seuraavan vaiheen merkkivalo alkaa vilkkua.

Esim. huuhteluvaihe on käynnissä:



Jos valitset valinnan Plus Höyry, höyryvaiheen merkkivalot syttyvät.

Höyryvaihe on käynnissä: 

Rypistymisenestovaihe on käynnissä:



## 10.10 Ohjelman keskeyttäminen ja lisätoimintojen muuttaminen

Voit muuttaa **vain joitakin** lisätoimintoja ohjelman ollessa käynnissä:

1. Kosketa painiketta Käynnistä/Tauko. Vastaava merkkivalo alkaa vilkkua.
2. Muuta lisätoimintoja. Näytössä näkyvät tiedot muuttuvat sen mukaisesti.
3. Kosketa painiketta Käynnistä/Tauko uudelleen.

Pesuohjelma jatkuu.

## 10.11 Käynnissä olevan ohjelman peruuttaminen

1. Peruuta ohjelma ja kytke laite pois toiminnasta painamalla painiketta On/Off.
2. Kytke laite uudelleen toimintaan painamalla painiketta On/Off uudelleen.

Sen jälkeen voit asettaa uuden pesuohjelman.

 Jos ProSense-vaihe on jo suoritettu ja vedensyöttö käynnistynyt, uusi ohjelma käynnistyy **toistamatta ProSense-vaihetta**. Vettä ja pesuainetta ei tyhjenetä hukkiin välttämiseksi. Näytössä näkyy ohjelman maksimikesto, joka päivittyy noin 20 minuuttia uuden ohjelman käynnistämisen jälkeen.

## 10.12 Luukun avaaminen - pyykkien lisääminen

Laitteen luukku on lukittu ohjelman tai ajastimen ollessa toiminnassa.

 Jos lämpötila ja vedentaso rummussa ovat liian korkeita ja/tai rumpu pyörii edelleen, luukku ei voida avata.

1. Kosketa painiketta Käynnistä/Tauko. Luukun lukon merkkivalo sammuu näytössä.
2. Avaa laitteen luukku. Lisää pyykkejä tai poista pyykkejä tarvittaessa.
3. Sulje luukku ja kosketa Käynnistä/Tauko-painiketta. Ohjelma tai ajastin käynnistyy uudelleen.
4. Luukku voidaan avata ohjelman päättyessä, tai aseta Linkous/Tyhjennys-ohjelma ja paina sitten Käynnistä/Tauko-painiketta.

## 10.13 Ohjelman päättyminen

Kun ohjelma on päättynyt, laite pysähtyy automaattisesti. Äänimerkit kuuluvat (jos ne ovat toiminnassa).

Kaikki pesuvaiheen merkkivalot syttyvät näyttöön ja aika-näytössä näkyy .

Käynnistä/Tauko-painikkeen merkkivalo sammuu.

Luukun lukitus avautuu ja merkkivalo  sammuu.





1. Kytke laite pois toiminnasta painamalla painiketta On/Off. Kun ohjelman päättymisestä on kulunut viisi minuuttia, energian säästötoiminto kytkee laitteen automaattisesti pois toiminnasta.



 Kun kytket laitteen uudelleen toimintaan, näytössä näkyy viimeksi valitun ohjelman päättymisen. Aseta uusi pesuohjelma kääntämällä ohjelmanvalitsinta.



2. Poista pyykki laitteesta.
3. Varmista, että rumpu on tyhjä.
4. Pidä luukku ja pesuainelokero hieman raollaan homeen ja hajujen muodostumisen estämiseksi.
5. Sulje vesihana.

## 10.14 Veden tyhjentäminen ohjelman päättymisen jälkeen

Jos olet valinnut ohjelman tai lisätoiminnon, joka ei tyhjännä loppuhuhtelun vettä koneesta, ohjelma päättyy, mutta:

- Näytössä palaa merkkivalo , lisätoiminnon merkkivalo  tai  ja luukun lukituksen merkkivalo . Käynnissä olevan vaiheen merkkivalo  vilkkuu.
  - Rumpu pyörii edelleen säännöllisesti, jotta pyykkiin ei muodostuisi rypyjä.
  - Luukku on edelleen lukittu.
  - Luukku voidaan avata vasta sitten, kun vesi on tyhjennetty:
1. Kosketa tarvittaessa painiketta Linkous laitteen ehdottaman linkousnopeuden laskemiseksi.

2. Kosketa painiketta Käynnistä/Tauko:
  - Jos olet asettanut valinnan , laite tyhjentää veden ja linkoa.
  - Jos olet asettanut valinnan , laite ainoastaan tyhjentää veden.

Lisätoiminnon merkkivalo  tai  sammuu, kun merkkivalo  vilkkuu ja sammuu sen jälkeen.

3. Kun ohjelma on suoritettu loppuun ja luukun lukon merkkivalo  sammuu, luukku voidaan avata.
4. Kytke laite pois toiminnasta painamalla painiketta On/Off joidenkin sekuntien ajan.

 Joka tapauksessa laite tyhjentää veden automaattisesti noin 18 tunnin kuluttua.

## 10.15 Valmiustila-lisätoiminto

Valmiustila-toiminto kytkee laitteen automaattisesti pois toiminnasta energiankulutuksen vähentämiseksi seuraavissa tilanteissa:

- Laitetta ei käytetä 5 minuuttiin ennen painikkeen Käynnistä/Tauko koskettamista. Kytke laite uudelleen toimintaan painamalla painiketta On/Off.
- 5 minuutin kuluttua pesuohjelman päättymisestä Kytke laite uudelleen toimintaan painamalla painiketta On/Off. Näytössä näkyy viimeksi asetetun ohjelman päättymisen. Aseta uusi pesuohjelma kääntämällä ohjelmanvalitsinta.

 Jos asetat ohjelman tai lisätoiminnon, jonka päätyttyä vesi jää rumpuun, Valmiustila-toiminto **ei kytke** laitetta toimintaan veden tyhjentämisen muistuttamiseksi.

# 11. VIHJEITÄ JA NEUVOJA



## VAROITUS!

Lue turvallisuutta koskevat luvut.

## 11.1 Pyykit

- Lajittele valkopyykit, värillinen pyykit, tekokuidut, arkalaatuinen pyykit ja villapyykit.
- Noudata tekstiilien hoito-ohjelmekintöjen ohjeita.
- Älä pese valkopyykit ja värillistä pyykit yhtä aikaa.
- Jotkin värilliset vaatteet voivat laskea väriä ensimmäisessä pesussa. Ne on suositeltavaa pestä erikseen ensimmäisillä kerroilla.
- Sulje tynnyliinon napit, vetoketjut, koudut ja nepparit. Sido vyöt.
- Tyhjennä taskut ja ravista viikatut vaatteet auki.
- Käännä monikerroksiset tekstiilit, villavaatteet ja painetut tekstiilit väärin päin.
- Esikäsittele vaikeat tahrat.
- Pese vaikeat tahrat erikoispesuaineella.
- Ole varovainen verhoja käsitellessä. Poista kaikki koudut ja aseta verhot pesupussiin tai tynnyliinaan.
- Älä pese saumaamattomia tai leikattuja pyykejä.
- Pese pienet ja/tai arkalaatuiset pyykit pesupussissa (esim. kaarelliset rintaliivit, vyöt, sukkahousut, jne.).
- Erittäin pieni täyttömäärä voi aiheuttaa epätasapainon linkousvaiheessa, mikä johtaa liian suureen tärinä. Jos näin käy:
  - a. keskeytä ohjelma ja avaa luukku (ks. luku "Päivittäinen käyttö")
  - b. levitä pyykit käsin niin, että ne ovat jakautuneet tasaisesti rumpuun
  - c. paina Käynnistä/Tauko-painiketta. Linkousvaihe jatkuu.

## 11.2 Vaikeat tahrat

Vesi ja pesuaine eivät riitä poistamaan vaikeita tahroja.

Suosittellemme, että vaikeat tahrat esikäsitellään ennen tekstiilien asettamista laitteeseen.

Markkinoilla on saatavilla erityisiä tahrannoistoaaineita. Käytä tahrain ja tekstiilin laatuun sopivaa tahrannoistoaainetta.

## 11.3 Pesuaineet ja muut käsittelyt

- Käytä vain pesukoneeseen tarkoitettuja pesuaineita ja muita aineita:
  - jauhemaisia pesuaineita kaikille kuitutyypeille arkalaatuista tekstiilejä lukuun ottamatta. Käytä valkopyykin pesuun ja pyykin sterilöimiseen mieluiten valkaisuainetta sisältäviä jauhemaisia pesuaineita
  - nestemäisiä pesuaineita, mieluiten alhaisen lämpötilan pesuohjelmissa (enintään 60 °C) kaikille kuitutyypeille, tai villavaatteiden erikoispesuaineita.
- Älä sekoita erityyppisiä pesuaineita keskenään.
- Suojele ympäristöä käyttämällä vain suositeltua pesuainemäärää.
- Noudata pesu- ja muiden käsittelyaineiden tuotepakkauksien ohjeita ylittämättä ilmoitettua maksimiasoa (**MAX**).
- Käytä tekstiilin laatuun ja väriin, ohjelman lämpötilaan sekä linkousuustasoon suositeltuja pesuaineita.

## 11.4 Ympäristönsuojeluohjeita

- Pese normaaliolikauset pyykit ohjelmalla, jossa ei ole esipesua.
- Käynnistä pesuohjelma aina sallitulla maksimaalisella täyttömäärällä.
- Jos esikäsittelet tahrat tai käytät tahrannoistoaainetta, aseta alhaisen lämpötilan ohjelma.
- Tarkista kotisi vedenkovuus käyttäksesi oikean määrän pesuainetta. Katso kohta "Vedenkovuus".

## 11.5 Vedenkovuus

Jos alueesi vedenkovuus on suuri tai keskisuuri, suosittelemme pesukoneeseen tarkoitettujen vedenpehmentimien käyttämistä. Jos alueesi vesi on pehmeää, vedenpehmentimen käyttö ei ole tarpeen.

Tarkista alueesi vedenkovuus ottamalla yhteyttä paikalliseen vesilaitokseen.

Käytä oikeaa määrää vedenpehmentintä. Noudata tuotepakkaukseen merkittyjä ohjeita.

## 12. HOITO JA PUHDISTUS



### VAROITUS!

Lue turvallisuutta koskevat luvut.

### 12.1 Ulkopintojen puhdistaminen

Puhdista laite ainoastaan miedolla saippualla ja lämpimällä vedellä. Kuivaa kaikki pinnat kokonaan.



### HUOMIO!

Älä käytä koskaan alkoholia, liuotinaiteita tai vastaavia tuotteita.



### HUOMIO!

Metallipintoja ei saa puhdistaa klooripohjaisilla pesuaineilla.

### 12.2 Kalkinpoisto



Jos alueesi vedenkovuus on suuri tai keskisuuri, suosittelemme pesukoneeseen tarkoitettun kalkinpoistotuotteen käyttämistä.

Tarkista rumpu säännöllisesti kalkkijäämien varalta.

Tavalliset pesuaineet sisältävät jo valmiiksi vedenpehennysaineita, suosittelemme kuitenkin aika ajoin suorittamaan ohjelman tyhjällä rummulla ja käyttämään kalkinpoistoainetta.



Noudata aina tuotepakkaukseen merkittyjä ohjeita.

### 12.3 Huoltopesu

Jos alhaisen lämpötilan ohjelmia käytetään toistuvasti ja pitkään, rumpuun ja pesuosiin voi kertyä pesuainejäämiä ja nukkaa tai muodostua bakteerikantoja. Tämä voi muodostaa epämiellyttäviä hajuja ja hometta.

Voit poistaa kyseiset jäämät ja steriloida laitteen sisäosan suorittamalla säännöllisesti huoltopesun (vähintään kerran kuukaudessa):

1. Poista kaikki pyykkit koneesta.
2. Suorita puuvillaohjelma suurimmalla lämpötilalla ja lisää pieni määrä pesujauhetta.

### 12.4 Luukun tiiviste



Tarkista tiiviste säännöllisesti ja poista kaikki esineet sisätilasta.

### 12.5 Rummun puhdistaminen

Tarkista rumpu säännöllisesti ruosteen muodostumisen estämiseksi.

Suorita täydellinen puhdistus seuraavasti:

1. Puhdista rumpu erityisillä ruostumattomaan teräkseen sopivilla tuotteilla.



Noudata aina tuotepakkaukseen merkittyjä ohjeita.

- Huuhtele mahdolliset jäämät pois suorittamalla lyhyen puuvillaohjelman korkealla lämpötilalla ja tyhjällä rummulla käyttäen pientä määrää pesujauhetta.

## 12.6 Pesuainelokeron puhdistaminen

Suorita seuraava puhdistus aika ajoin estääksesi pesuainejäämien kuivumisen tai huuhteluaineen kovettumisen ja/tai homeen muodostumisen pesuainelokerikkoon:

- Avaa rasia. Paina lukitusta alaspäin kuvan mukaisesti ja vedä se ulos.

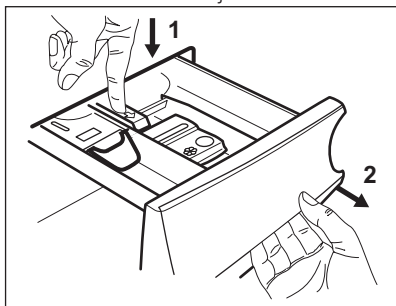

- Irrota esipesulokeron yläosa puhdistamisen helpottamiseksi ja huuhtele se juoksevan lämpimän veden alla mahdollisten pesuainejäämien poistamiseksi. Asenna yläosa takaisin paikoilleen puhdistuksen jälkeen.

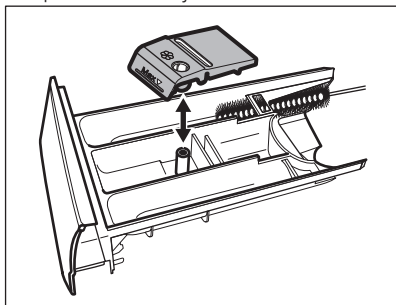

- Varmista, että kaikki pesuainejäämät on poistettu syvennyksen ylä- ja alaosasta. Puhdista syvennys pienellä harjalla.

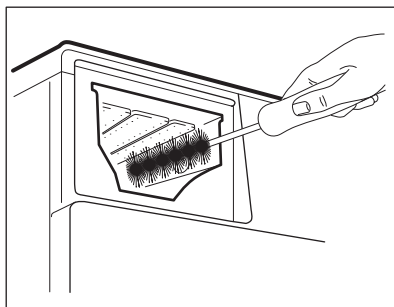

- Aseta pesuainelokerikko ohjauksiskoille ja sulje se. Käynnistä huuhteluohjelma ilman pyykkiä.

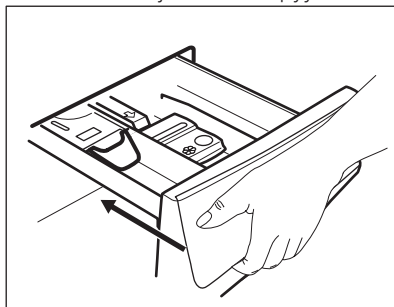

## 12.7 Tyhjennuspumpun puhdistaminen



### VAROITUS!

Irrota pistoke pistorasiasta.



Tarkista tyhjennuspumpun suodatin säännöllisesti ja varmista, että se on puhdas.

Puhdista tyhjennospumppu, jos:

- Koneeseen jää vettä.
- Rumpu ei pyöri.
- Laitteesta kuuluu poikkeavia ääniä tyhjennospumpun tukkiutumisen vuoksi.
- Näytössä näkyy hälytyskoodi **E20**.



### VAROITUS!

- Älä poista suodatinta laitteen ollessa toiminnassa.
- Älä puhdista pumppua, jos laitteen vesi on kuumaa. Odota, kunnes vesi jäähtyy

**Puhdista pumpu seuraavasti:**

1. Avaa pumpun kansi.

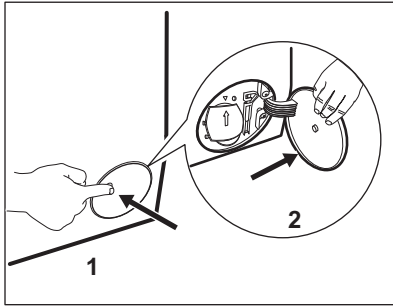

2. Aseta asianmukainen astia tyhjennospumpun aukon alapuolelle ulosvirtaavan veden ottamiseksi talteen.
3. Avaa syöttöputki alaspäin. Pidä aina lattiapyyhe lähetyvillä mahdollisen veden kuivaamiseksi suodattimen poistamisen aikana.

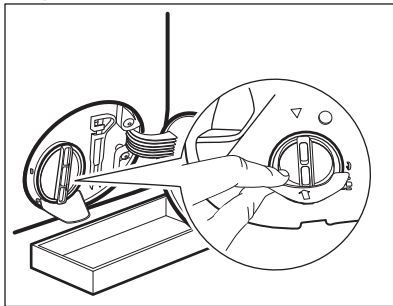

4. Käännä suodatinta 180 astetta vastapäivään sen avaamiseksi, älä kuitenkaan irrota sitä. Anna veden valua ulos.

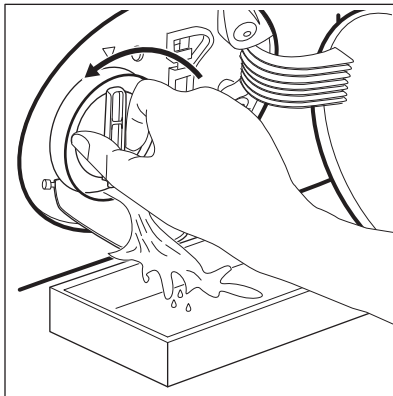

5. Kun astia on täynnä vettä, käännä suodatinta taaksepäin ja tyhjennä säiliö.
6. Toista vaiheet 4-5, kunnes vettä ei enää virtaa koneesta.
7. Irrota suodatin kiertämällä sitä vastapäivään.

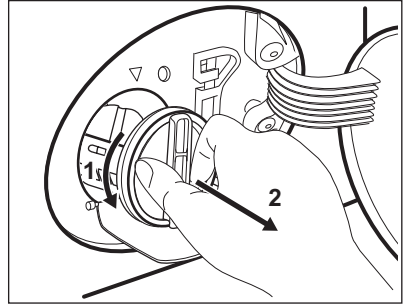

8. Poista tarvittaessa nukka ja esineet suodattimen syvennyksestä.
9. Tarkista, että pumpun siipipyörä pyörii esteettä. Mikäli se ei pyöri, ota yhteys valtuutettuun huoltoliikkeeseen.

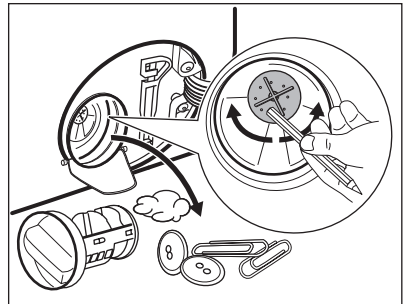

10. Puhdista suodatin hanaveden alla.

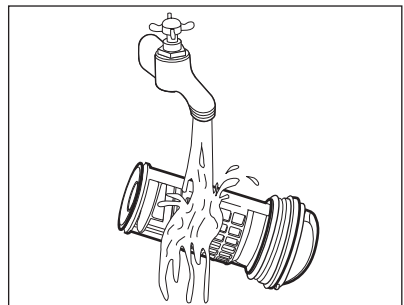

11. Asenna suodatin takaisin paikoilleen erityisiin ohjaimiin kiertämällä sitä myötäpäivään. Varmista, että kiristät suodattimen oikein vuotojen estämiseksi.

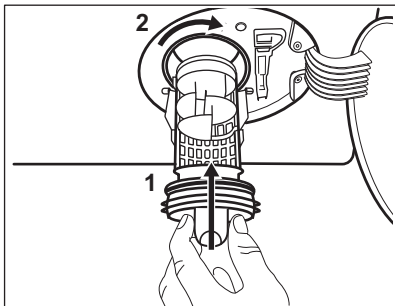

12. Sulje pumpun kansi.

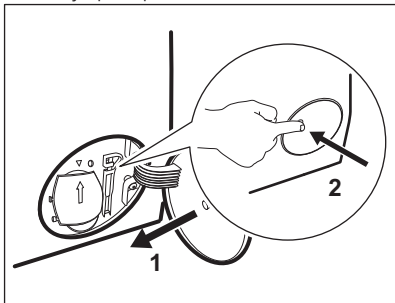

Kun tyhjänsä veden hätätyhjänsätoimenpiteellä, tyhjänsäjärjestelmä tulee aktivoida uudelleen:

- a. Kaada pesuainelokeron päälokeroon 2 litraa vettä.
- b. Aloita veden tyhjänsä käynnistämällä ohjelma.

## 12.8 Vedenottoletkun ja venttiilin sihdin puhdistaminen

Sekä vedenottoletkun että venttiilin sihdit on suositeltavaa puhdistaa satunnaisesti mahdollisten ajan myötä kertyneiden jäämien poistamiseksi:

1. Irrota vedenottoletku hanasta ja puhdistasi sihti.

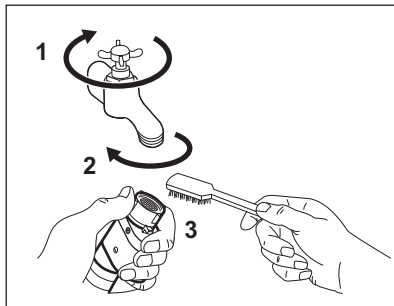

2. Irrota vedenottoletku laitteesta löysämällä rengasmutteria.

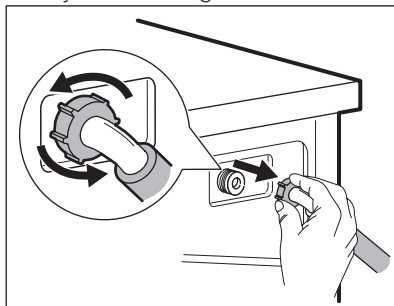

3. Puhdistasi laitteen takaosassa sijaitseva venttiilin sihti hammasharjalla.

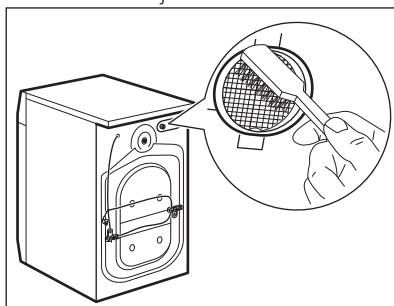

4. Kun letku liitetään takaisin laitteen takaosaan, kierrä sitä vasemmalle tai oikealle (ei pystyasentoon) vesihanana asennosta riippuen.

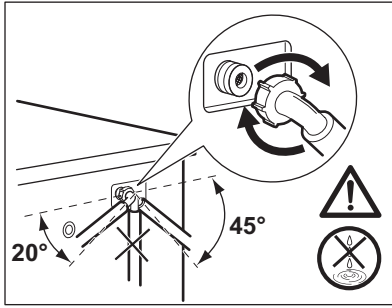

## 12.9 Hätätyhjennys

Jos vesi ei tyhjennä koneesta, toista kappaleessa "Vedenpoistosihdin puhdistaminen" kuvattu toimenpide. Puhdista pumppu tarvittaessa.

Kun tyhennät veden hätätyhjennystoimenpiteellä, tyhjennysjärjestelmä tulee aktivoida uudelleen:

1. Kaada pesuainelokeron päälokeroon 2 litraa vettä.

## 13. VIANMÄÄRITYS



### VAROITUS!

Lue turvallisuutta koskevat luvut.

### 13.1 Johdanto

Laite ei käynnisty tai se pysähtyy kesken pesuohjelman.

Yritä etsiä ratkaisu ongelmaan (katso taulukko). Jos ongelma toistuu, ota yhteyttä valtuutettuun huoltooliikkeeseen.

**Jos suurempia ongelmia esiintyy, laitteesta kuuluu äänimerkkejä, näytössä näkyy hälytyskoodi ja Käynnistä/Tauko -painike voi vilkkua jatkuvasti:**

- **E10** - Laitteeseen ei tule vettä. Käynnistä laite uudelleen painamalla Käynnistä/Tauko-painiketta. Luukun lukitus avautuu 5 sekunnin kuluttua.
- **E20** - Koneeseen jää vettä.
- **E40** - Laitteen luukku on auki tai se ei ole kunnolla kiinni. Tarkista luukku!

2. Aloita veden tyhjennys käynnistämällä ohjelma.

### 12.10 Suojeltava jäätymiseltä

Jos kone asennetaan alueelle, jossa lämpötila voi laskea 0 °C lämpötilaan tai sitä alhaisemmaksi, poista jäljelle jäänyt vesi vedenottoletkusta ja tyhjennyspumppusta.

1. Irrota pistoke pistorasiasta.
2. Sulje vesihana.
3. Aseta vedenottoletkun kaksi päätä astiaan ja anna veden valua letkusta ulos.
4. Tyhennä tyhjennyspumppu. Katso hätätyhjennyksen ohjeet.
5. Kun tyhjennyspumppu on tyhjä, asenna vedenottoletku uudelleen.



### VAROITUS!

Varmista, että lämpötila on yli 0 °C ennen kuin käytät laitetta uudelleen.

Valmistaja ei ota vastuuta jäätymisvaurioista.



Jos laite on ylikuormitettu, poista joitakin vaatekappaleita rummusta ja/tai pidä luukku painettuna ja kosketa samanaikaisesti Käynnistä/Tauko-painiketta, kunnes merkkivalo  lakkaa vilkkumasta (katso kuva alla).

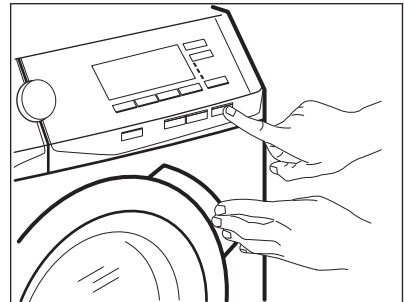

- **E40** - Virransyöttö on epävaka. Odota kunnes virransyöttö on vakaa.

- **E91** - Laitteen elektronisten osien välillä ei ole yhteyttä. Kytke se pois toiminnasta ja takaisin toimintaan. Ohjelmaa ei ole suoritettu oikein loppuun tai laite pysähtyi liian aikaisin. Jos hälytyskoodi tulee uudelleen näkyviin, ota yhteyttä valtuutettuun huoltoliikkeeseen.
- **EFO** - Vesivahinkosuojaus on käytössä. Irrota laite sähköverkosta ja

sulje vesihana. Ota yhteyttä valtuutettuun huoltopalveluun.



#### **VAROITUS!**

Kytke laite pois toiminnasta ennen tarkistuksien aloittamista.

## 13.2 Mahdolliset häiriöt

Ongelma	Mahdollinen ratkaisu
Pesuohjelma ei käynnisty.	<ul style="list-style-type: none"> <li>• Varmista, että pistoke on kiinnitetty pistorasiaan.</li> <li>• Tarkista, että laitteen luukku on suljettu.</li> <li>• Varmista, ettei mikään sulakekotelon sulakkeista ole palanut.</li> <li>• Varmista, että painiketta Käynnistä/Tauko on kosketettu.</li> <li>• Jos ajastin on asetettu, peruuta asetus tai odota, kunnes ajanlaskenta on kulunut umpeen.</li> <li>• Poista lapsilukko toiminnasta, jos se on päällä.</li> </ul>
Laitteeseen ei tule vettä.	<ul style="list-style-type: none"> <li>• Tarkista, että vesihana on auki.</li> <li>• Varmista, ettei vedensyöttöpaine ole liian alhainen. Kysy lisätietoa paikalliselta vesilaitokselta.</li> <li>• Tarkista, ettei vesihana ole tukossa.</li> <li>• Varmista, ettei vedenottoletkussa ole vääntymiä, vaurioita tai taittumuksia.</li> <li>• Tarkista, että vedenottoletku on liitetty oikein.</li> <li>• Varmista, ettei vedenottoletkun ja venttiilin sihdissä ole tukoksia. Lue ohjeet kohdasta "Hoito ja puhdistus".</li> </ul>
Laite täyttyy vedellä ja tyhjenee välittömästi.	<ul style="list-style-type: none"> <li>• Varmista, että tyhjennysletku on oikeassa asennossa. Letku voi olla liian matalalla. Lue osio "Asennusohjeet".</li> </ul>
Koneeseen jää vettä.	<ul style="list-style-type: none"> <li>• Tarkista, ettei altaan poistoviemäri ole tukossa.</li> <li>• Varmista, ettei tyhjennysletkussa ole vääntymiä tai taittumuksia.</li> <li>• Tarkista, ettei vedenpoiston sihti ole tukossa. Puhdista sihti tarvittaessa. Lue ohjeet kohdasta "Hoito ja puhdistus".</li> <li>• Tarkista, että tyhjennysletku on liitetty oikein.</li> <li>• Aseta tyhjennysohjelma, jos asetit ohjelman, jossa ei ole tyhjennysvaihetta.</li> <li>• Aseta tyhjennysohjelma, jos asetit lisätoiminnon, jossa vesi jää koneeseen.</li> </ul>
Linkousvaihe ei toimi tai pesuohjelma kestää normaalia pitempään.	<ul style="list-style-type: none"> <li>• Aseta linkousohjelma.</li> <li>• Tarkista, ettei vedenpoiston sihti ole tukossa. Puhdista sihti tarvittaessa. Lue ohjeet kohdasta "Hoito ja puhdistus".</li> <li>• Levitä pyykkiä käsin rummussa ja käynnistä linkous uudelleen. Epätasapaino voi aiheuttaa tämän ongelman.</li> </ul>

Ongelma	Mahdollinen ratkaisu
Lattialla on vettä.	<ul style="list-style-type: none"> <li>• Varmista, että vesiletkujen liitännät ovat kireät ja ettei vesi-vuotoja ole.</li> <li>• Varmista, ettei vedenotto- ja tyhjennysletkussa ole vaurioita.</li> <li>• Varmista, että käytät oikeaa pesuainetta ja pesuainemäärää.</li> </ul>
Laitteen luukku ei avaudu.	<ul style="list-style-type: none"> <li>• Varmista, että olet valinnut pesuohjelman, joka jättää veden koneeseen.</li> <li>• Varmista, että pesuohjelma on päättynyt.</li> <li>• Aseta tyhjennys- tai linkousohjelma, jos rummussa on vettä.</li> <li>• Tarkista, että laitteeseen tulee virtaa.</li> <li>• Tämä ongelma voi johtua laitteen viasta. Ota yhteyttä valtuutettuun huoltopalveluun. Jos luukun avaaminen on tarpeen, lue huolellisesti kohta "Luukun avaaminen hätätilanteessa".</li> </ul>
Laitteesta kuuluu poikkeavia ääniä ja se tärisee.	<ul style="list-style-type: none"> <li>• Varmista, että laite on tasapainotettu oikein. Lue osio "Asennusohjeet".</li> <li>• Varmista, että pakkausmateriaalit ja/tai kuljetuspultit on poistettu. Lue osio "Asennusohjeet".</li> <li>• Lisää pyykkiä koneeseen. Pyykkiä voi olla liian vähän.</li> </ul>
Ohjelman kesto pitenee tai lyhenee ohjelman toiminnan aikana.	<ul style="list-style-type: none"> <li>• ProSense-toiminto säättää ohjelman kestoa pyykkien tyyppiin ja määrään mukaan. Katso kohta "ProSense-täyttömääräntunnistus" luvusta "Päivittäinen käyttö".</li> </ul>
Pesutulos ei ole tyydyttävä.	<ul style="list-style-type: none"> <li>• Lisää pesuaineen määrää tai käytä toista pesuainetta.</li> <li>• Poista vaikeat tahrat erikoistuotteilla ennen pyykinpesua.</li> <li>• Varmista, että asetat oikean lämpötilan.</li> <li>• Vähennä pyykkiä.</li> </ul>
Liikaa vaahtoa rummussa pesuohjelman aikana.	<ul style="list-style-type: none"> <li>• Vähennä pesuaineen määrää.</li> </ul>
Pesuainelokerikossa on pesuainejäämiä pesuohjelman aikana.	<ul style="list-style-type: none"> <li>• Varmista, että läppä on oikeassa asennossa (YLHÄÄLLÄ pesujauhetta käyttäessä - ALHAALLA pesunestettä käyttäessä).</li> <li>• Varmista, että olet käyttänyt pesuainelokerikkoa tämän ohjekirjan ohjeiden mukaisesti.</li> </ul>

Kytke virta laitteeseen tarkastusten jälkeen. Ohjelma jatkuu keskeytyskohdasta.

Jos ongelma toistuu, ota yhteyttä valtuutettuun huoltoiliikkeeseen.

Jos näytössä näkyy muita hälytyskoodeja. Kytke laite pois toiminnasta ja toimintaan. Jos ongelma toistuu, ota yhteyttä valtuutettuun huoltoiliikkeeseen.

### 13.3 Luukun avaaminen hätätilanteessa

Mikäli järjestelmässä on tapahtunut sähkökatkos tai laitteen toimintahäiriö, luukun lukitus jää päälle. Pesuohjelma jatkuu, kun laite saa uudelleen virtaa. Jos luukun lukitus jää päälle toimintahäiriön

esiintyessä, se voidaan avata hätäavaustoiminnolla.

Ennen luukun avaamista:



**HUOMIO!**  
**Palovammojen vaara!**  
 Varmista, ettei veden lämpötila ole liian korkea ja pyykki kuumaa. Odota tarvittaessa, että ne ovat jäähtyneet.



**HUOMIO!**  
**Henkilövahingon vaara!**  
 Varmista, ettei rumpu pyöri. Odota tarvittaessa, että rumpu pysähtyy.



Varmista, että rummun sisällä oleva veden taso ei ole liian korkea. Suorita tarvittaessa hätätyhjennys (katso luvun "Hoito ja puhdistus" kohta "Hätätyhjennys").

Avaa luukku seuraavasti:

1. Kytke laite pois toiminnasta painamalla painiketta On/Off.
2. irrota pistoke pistorasiasta
3. Avaa sihdin luukku.
4. Vedä hätäavauskytkintä kaksi kertaa alaspäin ja avaa laitteen luukku.

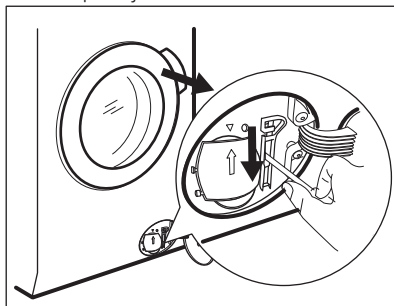

5. Poista pyykki rummista ja sulje laitteen luukku.
6. Sulje sihdin luukku.

## 14. KULUTUSARVOT



Annetut arvot on saavutettu laboratorio-olosuhteissa vastaavien standardien mukaisesti. Eri tekijät voivat vaikuttaa kyseisiin tietoihin: pyykin määrä ja tyyppi sekä ympäristölämpötila. Pesuohjelman kestoon vaikuttavat myös vedenpaine, syöttöjännite ja syöttöveden lämpötila.







Teknisiin tietoihin voidaan tehdä muutoksia ilmoituksetta tuoteparannuksia varten.



Prosense-tekniikka voi säätää pesun kestoa sekä kulutusarvoja pesuohjelman aikana. Katso lisätietoa kohdasta "ProSense-täyttömäärätunnistus" luvusta "Päivittäinen käyttö".

Ohjelmat	Täyttö (kg)	Energiankulutus (kWh)	Vedenkulutus (litroina)	Likimääräinen ohjelman kesto (minuutteina)	Jäännöskosteus (%) <sup>1)</sup>
Puuvilla 60 °C	8	1.30	80	220	44
Puuvilla 40 °C	8	1.20	80	210	44
Synteettiset 40 °C	3	0.80	60	140	35

Ohjelmat	Täyttö (kg)	Energiankulutus (kWh)	Vedenkulutus (litroina)	Likimääräinen ohjelman kesto (minutteina)	Jäännöskosteus (%) <sup>1)</sup>
Hienopesu 40 °C	3	0.60	60	120	35
Villa/Silkki 30 °C	1.5	0.30	60	75	30
<b>Standardit puuvillaohjelmat</b> 					
Standardi 60 °C puuvilla 	8	0.68	54	228	44
Standardi 60 °C puuvilla 	4	0.49	41	227	44
Standardi 40 °C puuvilla 	4	0.46	42	228	44

<sup>1)</sup> Linkousvaiheen päätyttyä.

<b>Pois (W)</b>	0,30
<b>Päälle jätetty (W)</b>	0,30
Yllä olevan taulukon tiedot ovat Euroopan unionin komission asetuksen 1015/2010 mukaiset direktiivin 2009/125/EY vaatimuksien mukaisesti.	

## 15. TEKNISET TIEDOT

Mitat	Leveys/korkeus/syvyys/ kokonaissyvyys	600 mm/ 850 mm/ 571 mm/ 600 mm
Sähköliitäntä	Jännite Kokonaisteho Sulake Taajuus	230 V 2200 W 10 A 50 Hz
Suojakansi takaa kiinteiden hiukkasten ja kosteuden suojaustason, lukuun ottamatta kuitenkaan matalajännitteisiä laitteita, joissa ei ole kosteussuojaa		IPX4
Vedenpaine	Minimi Maksimi	0,5 bar (0,05 MPa) 8 bar (0,8 MPa)
Vesiliitäntä <sup>1)</sup>		Kylmä vesi
Maksimitäyttömäärä	Puuvilla	8 kg
Energialuokka		A+++
Linkousnopeus	Maksimi	1600 kierrosta minuutissa

<sup>1)</sup> Liitä vedenottoletku hanaan, jossa on 3/4" kierteitys.

## 16. VARUSTEET

### 16.1 Saatavilla osoitteesta [www.aeg.com/shop](http://www.aeg.com/shop) tai valtuutetulta jälleenmyyjältä

- i** Ainoastaan AEG:n hyväksymät asianmukaiset lisävarusteet voivat taata laitteen turvallisuusstandardit. Jos hyväksymättömiä osia käytetään, mahdolliset vaateet mitätöityvät.

### 16.2 Kiinnityslevypakkaus

Jos asennat laitteen jalustalle, asenna laite kiinnityslevyihin.

Lue lisävarusteen mukana toimitetut ohjeet tarkasti.

### 16.3 Torniasennussarja

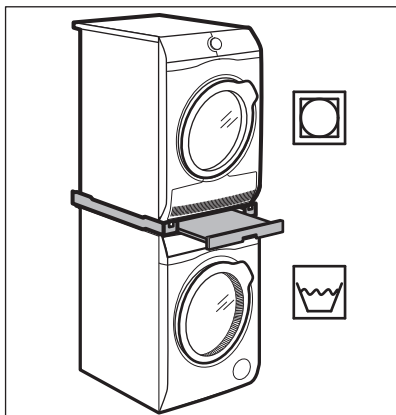

Kuivausrumpu voidaan asentaa pesukoneen päälle **ainoastaan AEGin valmistamaa ja hyväksymää oikeaoppista torniasennussarjaa käyttäen.**



- i** Varmista yhteensopiva torniasennussarja tarkistamalla laitteidesi syvyys.

Torniasennussarjaa voidaan käyttää vain laitteissa, jotka on määritetty lisävarusteen mukana toimitetussa esitteessä.

Lue laitteen ja lisävarusteen mukana toimitetut ohjeet tarkasti.

- !** **VAROITUS!**  
Kuivausrumpua ei saa asentaa pesukoneen alapuolelle.

## 17. YMPÄRISTÖNSUOJELU

Kierrätä materiaalit, jotka on merkitty merkillä . Kierrätä pakkaus laittamalla se asianmukaiseen kierrätysastiaan. Suojele ympäristöä ja ihmisten terveyttä kierrättämällä sähkö- ja elektroniikkaromut. Älä hävitä merkillä .

merkittyjä kodinkoneita kotitalousjätteen mukana. Palauta tuote paikalliseen kierrätyskeskukseen tai ota yhteyttä paikalliseen viranomaiseen.





[www.aeg.com/shop](http://www.aeg.com/shop)



157002664-A-502017



**AEG**