

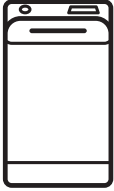

Electrolux



electrolux.com/register



EW6T3226B3

FI Käyttöohje | **Pesukone**



Tervetuloa Electroluxiin! Kiitos, että olet valinnut tämän laitteen.



Saadaksesi käyttöön liittyviä neuvoja, esitteitä, vianmääritysohjeita sekä huolto- ja korjausohjeita:

www.electrolux.com/support

Oikeus muutoksiin pidätetään.

SISÄLTÖ

| | |
|------------------------------|----|
| 1. TURVALLISUUSTIEDOT..... | 2 |
| 2. TURVALLISUUSOHJEET..... | 4 |
| 3. TUOTEKUVAUS..... | 6 |
| 4. TEKNISET TIEDOT..... | 7 |
| 5. ASENNUKSET..... | 7 |
| 6. KÄYTTÖPANEELI..... | 10 |
| 7. OHJELMATAULUKKO..... | 11 |
| 8. LISÄTOIMINNOT..... | 14 |
| 9. ASETUKSET..... | 16 |
| 10. KÄYTTÖÖNOTTO..... | 16 |
| 11. PÄIVITTÄINEN KÄYTTÖ..... | 16 |
| 12. VIHJEITÄ JA NEUVOJA..... | 19 |
| 13. HOITO JA PUHDISTUS..... | 21 |
| 14. VIANMÄÄRITYS..... | 24 |
| 15. KULUTUSARVOT..... | 27 |
| 16. PIKAOPAS..... | 28 |
| 17. YMPÄRISTÖNSUOJELU..... | 30 |

1. ⚠ TURVALLISUUSTIEDOT



Lue tämän laitteen mukana toimitetut ohjeet huolella ennen laitteen asennuksen ja käytön aloittamista.

Valmistaja ei ota vastuuta henkilövahingoista tai vahingoista, jotka aiheutuvat virheellisestä asennuksesta tai käytöstä.

Säilytä ohjeita aina varmassa ja helposti tavoitettavassa paikassa tulevia käyttökertoja varten.

1.1 Lasten ja taitamattomien henkilöiden turvallisuus

- 8-vuotiaat ja sitä vanhemmat lapset sekä henkilöt, joilla on fyysisiä, aisteihin liittyviä tai henkisiä rajoitteita tai puutteellinen kokemus tai tuntemus, voivat käyttää tätä laitetta vain, jos heitä valvotaan tai ohjataan laitteen

turvallisessa käytössä ja jos he ymmärtävät käyttöön liittyvät vaarat.

- Tuote on pidettävä 3–8-vuotiaiden lasten ja erittäin laajoista ja monimutkaisista toiminnallisista rajoitteista kärsivien henkilöiden ulottumattomissa, ellei heitä valvota jatkuvasti.
- Alle 3-vuotiaat lapset tulee pitää kaukana laitteesta, ellei heitä valvota jatkuvasti.
- Lapsia on valvottava, etteivät he ryhdy leikkimään laitteella.
- Kaikki pakkaukset tulee pitää lasten ulottumattomissa ja hävittää asianmukaisesti.
- Pidä pesuaineet lasten ulottumattomissa.
- Pidä lapset ja kotieläimet poissa laitteen luota silloin, kun laitteen luukku on auki.
- Jos laitteessa on lapsilukko, sitä on käytettävä.
- Lapset eivät saa puhdistaa laitetta tai suorittaa siihen kohdistuvia käyttäjän huoltotoimenpiteitä ilman valvontaa.

1.2 Yleinen turvallisuus

- Tämä laite on tarkoitettu ainoastaan kotitaloustyyppisen, konepesuun sopivan pyykin pesemiseen.
- Tämä laite on suunniteltu yhden kotitalouden kotitalouskäyttöön sisätiloissa.
- Tätä laitetta voidaan käyttää toimistoissa, hotellihuoneissa, aamiaismajoituspaikoissa, maatilamajoituspaikoissa ja muissa saman tyyppisissä majoitustiloissa, joissa kyseinen käyttö ei ylitä (keskimää räisiä) kotitalouskäytön tasoja.
- Älä muuta laitteen teknisiä ominaisuuksia.
- Laitteen enimmäispyykkikuorma on 6 kg. Ohjelmien enimmäistäyttömäärää ei saa ylittää (ks. kappale "Ohjelmataulukko").
- Tulovesipisteestä tulevan veden paineen tulee olla poistotien liittimessä välillä 0,5 baaria (0,05 MPa) ja 10 baaria (1,0 MPa).
- Pohjan tuuletusaukot eivät saa olla maton tai muun lattiapäällysteen peitossa.

- Laite tulee liittää vesijohtoverkkoliitäntään käyttämällä tuotteen mukana toimitettuja tai muita valtuutetun huoltopalvelun toimittamia uusia letkusarjoja.
- Vanhaa letkustoa ei saa käyttää.
- Jos virtajohto vaurioituu, sen saa vaihtaa vain valmistaja, valtuutettu huoltoliike tai vastaava ammattitaitoinen henkilö, jotta vältytään sähkövaaroilta.
- Kytke laite pois päältä ja irrota pistoke pistorasiasta, ennen kuin aloitat huoltotoimet.
- Älä käytä korkeapainevesisuihkuja ja/tai höyryä laitteen puhdistamiseen.
- Puhdista laite kostealla liinalla. Käytä ainoastaan neutraaleja pesuaineita. Älä käytä hankaavia tuotteita, hankaavia sieniä, liuotteita tai metalliesineitä.

2. TURVALLISUUSOHJEET

2.1 Asennus



Asennuksessa on noudatettava asiaankuuluvia paikallisia määräyksiä.

- Poista kaikki pakkausmateriaalit ja kuljetuspultit, mukaan lukien kumiholkki välilevyllä.
- Säilytä kuljetuspultit varmassa paikassa. Jos laitetta halutaan siirtää tulevaisuudessa, kuljetuspultit tulee asentaa takaisin rummun lukitsemiseksi ja sisäisten vaurioiden välttämiseksi.
- Siirrä laitetta aina varoen, sillä se on raskas. Käytä aina suojakäsineitä ja suojaavia jalkineita.
- Noudata koneen mukana toimitettuja asennusohjeita.
- Vaurioitunutta laitetta ei saa asentaa tai käyttää.
- Älä asenna tai käytä laitetta tilassa, jossa se voi altistua alle 0 °C lämpötilalle tai sääolosuhteille.
- Varmista, että laitteen asennuspaikan lattia on tasainen, vakaa, lämmönkestävä ja puhdas.
- Varmista riittävä ilmankierto laitteen ja lattian välissä.

- Kun laite on asetettu lopulliseen asennuspaikkaan, tarkista, että se on oikein tasapainossa vesivaakaa käyttäen. Säädä tarvittaessa laitteen säätöjalkoja.
- Laitetta ei saa asentaa suoraan lattiaviemärin päälle.
- Laite tulee suojata vesiroiskeilta ja liialliselta kosteudelta.
- Älä asenna laitetta paikkaan, jossa laitteen kantta ei voida avata kokonaan.
- Älä aseta suljettua astiaa laitteen alapuolelle mahdollisten vesivuotojen varalta. Ota yhteyttä valtuutettuun huoltoliikkeeseen tarkistaaksesi, mitä lisävarusteita voidaan käyttää.

2.2 Sähkökytkentä

VAROITUS!

Tulipalon ja sähköiskun vaara.

- VAROITUS: Tämä laite on tarkoitettu asennettavaksi/liitettäväksi rakennuksen maadoitusliitäntään.
- Kytke pistoke maadoitettuun pistorasiaan.
- Varmista, että arvokilvessä olevat parametrit ovat verkkovirtalähteen sähköarvojen mukaisia.
- Älä käytä jakorasioita tai jatkojohtoja.

- Varmista, ettei pistoke ja virtajohto vaurioidu. Jos virtajohto joudutaan vaihtamaan, vaihdon saa suorittaa vain valtuutettu huoltoliike.
- Kytke pistoke pistorasiaan vasta asennuksen jälkeen. Varmista, että laitteen verkkovirtakytkentä on ulottuvilla laitteen asennuksen jälkeen.
- Älä koske virtajohtoon tai pistokkeeseen määrittämällä käsillä.
- Älä vedä virtajohdosta pistoketta irrottaessasi. Vedä aina pistokkeesta.

2.3 Vesiliitäntä

- Tuloveden lämpötila ei saa ylittää 25 °C.
- Älä vaurioita vesiletkuja.
- Ennen uusien putkien liittämistä, kun putkia ei ole käytetty pitkään aikaan, korjaustöiden jälkeen tai kun uusia laitteita (vesimittarit, jne.) on asennettu, anna veden virrata, kunnes se on puhdasta ja kirkasta.
- Tarkista ensimmäisen käyttökerran aikana ja sen jälkeen, ettei laitteessa ole näkyviä merkkejä vesivuodoista.
- Älä käytä jatkoletkua, jos vedenottoletku on liian lyhyt. Ota yhteyttä valtuutettuun huoltoliikkeeseen vedenottoletkun vaihtoa varten.
- Laitteen pakkauksesta ottamisen yhteydessä tyhjennysletkusta saattaa tulla vettä. Tämä johtuu tehtaalla vedellä suoritetuista laitetesteistä.
- Voit pidentää tyhjennysletkua siten, että letkun pituus on enintään 400 cm. Ole yhteydessä valtuutettuun huoltokeskukseen muunlaisen tyhjennysletkun ja jatkeen suhteen.
- Varmista, että vesihana on ulottuvilla laitteen asennuksen jälkeen.

2.4 Käyttö

VAROITUS!

Virheellinen käyttö voi aiheuttaa henkilövahinkoja, sähköiskuja, tulipaloja, palovammoja tai laitteen vaurioitumisen.

- Noudata pesuaineen pakkauksen turvallisuusohjeita.
- Älä aseta helposti syttyviä tuotteita tai helposti syttyvien aineiden kanssa

kosketuksissa olleita tuotteita laitteeseen, laitteen päälle tai sen lähelle.

- Älä pese tekstiilejä, joissa on runsaasti öljyä, rasvaa tai muita rasvaisia aineita. Muutoin pesukoneen kumiosat voivat vaurioitua. Esipese kyseiset tekstiilit käsin ennen niiden pesemistä koneessa.
- Varmista, että kaikki metalliosat on poistettu pyykistä.

2.5 Huolto

- Laitteen korjaukseen liittyvissä asioissa tulee ottaa yhteyttä valtuutettuun huoltoliikkeeseen. Ainoastaan alkuperäisiä varaosia saa käyttää.
- Huomioithan, että itse suoritettavat tai muut kuin ammattilaisen suorittamat korjaukset voivat aiheuttaa vaaratilanteita ja mitätöidä takuun.
- Seuraavat varaosat ovat saatavilla vähintään 10 vuoden ajan mallin tuotannon lopettamisesta: moottori ja moottorin harjat, moottorin ja rummun välinen voimansiirto, pumpput, iskunvaimentimet ja jouset, pesurumppu, rummun ristikko ja vastaavat kuulalaakerit, lämmittimet ja lämpövastukset, mukaan lukien lämpöpumpput, putket ja vastaavat laitteistot, kuten letkut, venttiilit, suodattimet ja Aquastop-järjestelmät, piirilevyt, elektroniset näytöt, painekeytkimet, termostaatit ja anturit, ohjelmistot ja laiteohjelmistot, nollausohjelmisto mukaan lukien, luukku, luukun saranat ja tiivisteet, muut tiivisteet, luukun lukitus, muoviset lisäosat (esim. pesuainelokerot). Aika voi olla maassasi pidempi. Lisätietoja saat verkkosivustoltamme.
- Huomaa, että jotkin näistä varaosista ovat saatavilla ainoastaan ammattilaiskorjaajille ja kaikki varaosat eivät välttämättä koske kaikkia malleja.
- Lisätietoa tämän tuotteen sisällä olevista lamppuista sekä erikseen myytävistä varalampuista: Kyseiset lamput on suunniteltu kestävämmän kodinkoneissa vaativia fyysisiä olosuhteita (esim. lämpötila, tärinä, kosteus) tai ne antavat tietoa laitteen toimintatilasta. Niitä ei ole tarkoitettu muihin käyttötarkoituksiin eivätkä ne sovi huoneiden valaisemiseen.

2.6 Hävittäminen

⚠ VAROITUS!

Loukkaantumisen tai tukehtumisen vaara.

- Irrota laite sähköverkosta ja vedenjakelusta.
- Leikkaa virtajohto laitteen läheltä ja hävitä se.

- Poista luukun lukitus, jotta lapset ja eläimet eivät voisi jäädä kiinni rummun sisälle.
- Hävitä laite paikallisten kotitalouksien sähkö- ja elektroniikkalaiteromua (WEEE) koskevien määräyksien mukaisesti.

3. TUOTEKUVAUS

3.1 Laitteen kuvaus

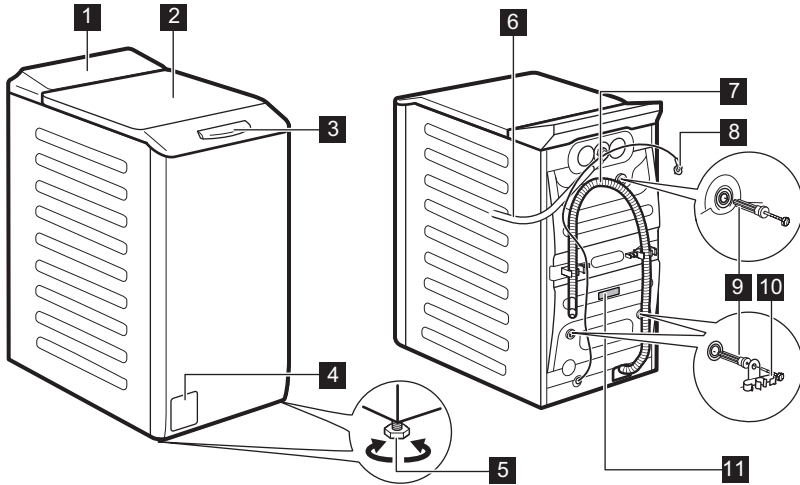

- 1** Käyttöpaneeli
- 2** Kansi
- 3** Kannen kahva
- 4** Tyhjennuspumpun sihti
- 5** Säätojalat laitteen tasapainotukseen
- 6** Vedenottoletku

- 7** Tyhjennysletku
- 8** Virtajohto
- 9** Kuljetuspultit
- 10** Letkutuki
- 11** Arvokilpi

Tietoa tuotteen rekisteröimiseen.

Arvokilpi sisältää mallin nimen (A), tuotenumeron (B), sähköarvot (C) sekä sarjanumeron (D).

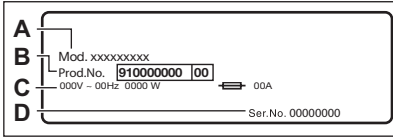

merkki sisältää mallin nimen (A), tuotenumeron (B) ja sarjanumeron (C).

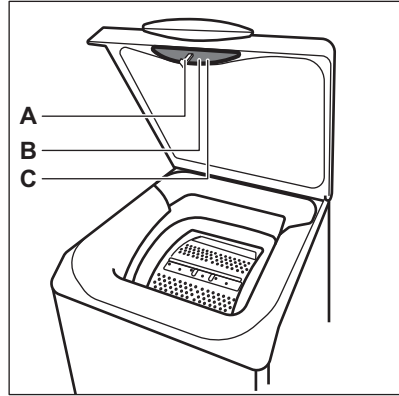

4. TEKNISET TIEDOT

| | | |
|---|---|--|
| Mitat | Leveys/korkeus/kokonaissyvyys | 39,7 cm /90,8 cm /59,9 cm |
| Sähkökytkentä | Jännite Kokonaisvirta Sulake Taajuus | 230 V 2200 W 10 A 50 Hz |
| Suojaustaso kiinteiden hiukkasten ja kosteuden sisääntulon estämisessä, jonka suojapeite varmistaa, lukuun ottamatta niitä kohtia, joissa pienjännitelaitteilla ei ole mitään kosteussuojaa | | IPX4 |
| Vedenpaine | Vähimmäistaso Enimmäistaso | 0,5 bar (0,05 MPa) 10 bar (1,0 MPa) |
| Vedensyöttö ¹⁾ | | Kylmä vesi |
| Enimmäiskuorma | Cotton (Puvilla) | 6 kg |
| Linkousnopeus | Suurin linkousnopeus | 1151 kierrosta minuutissa |

¹⁾ Liitä vedenottoletkut hanaan, jossa on 3/4" kierteitys.

5. ASENNUS

VAROITUS!

Lue turvallisuutta koskevat luvut.

5.1 Pakkauksesta purkaminen ja sijoittelu

1.

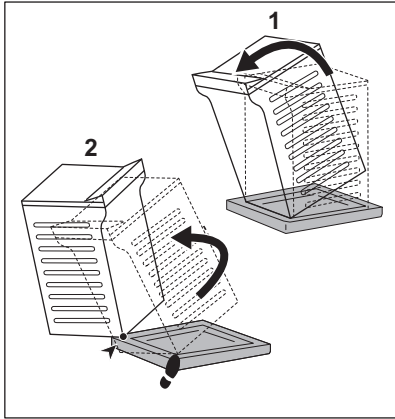

2.

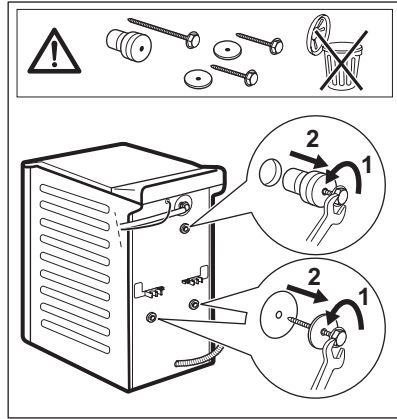

3.

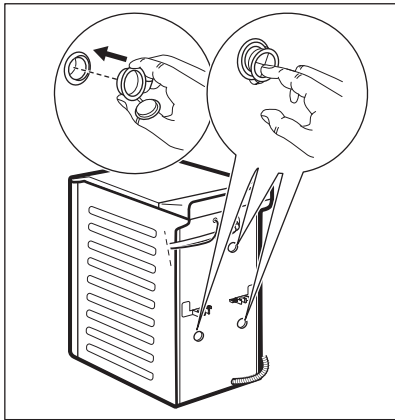

4.



Säädä laite oikein estääksesi laitteen värinän, äänet ja liikkeet sen käytön aikana.

VAROITUS!

Älä laita pahvia, puuta tai vastaavaa materiaalia laitteen jalkojen alle tason säätämiseksi.

i

Varmista, etteivät matot pysäytä ilmankiertoa laitteen alapuolella. Varmista, ettei laite ole kosketuksissa seinään tai muihin laitteisiin.

Pakkausmateriaalit ja kuljetustuet kannattaa säilyttää mahdollisia tulevia laitteen kuljetuksia varten.

5.2 Tuloletku

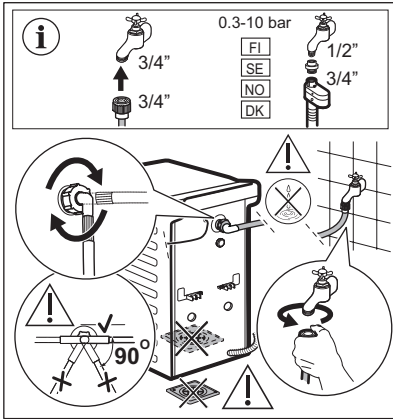

Laitteen mukana toimitetut lisävarusteet vaihtelevat mallikohtaisesti.



Varmista, ettei letkuissa ole vaurioita ja etteivät liitännät vuoda. Älä käytä jatkoletkua, jos tuloletku on liian lyhyt. Ota yhteyttä huoltokeskukseen saadaksesi tietoa tuloletkun vaihtamisesta.

5.3 Vedenpoisto

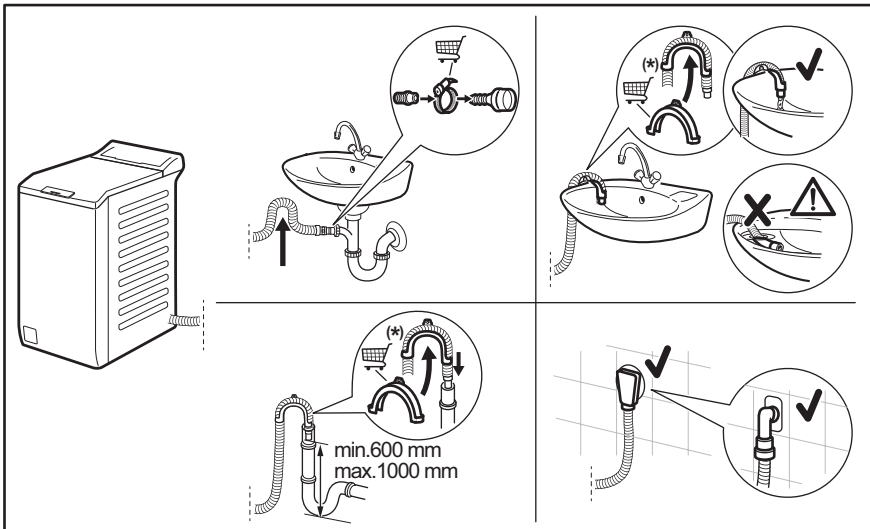

Voi muuttua ilman erillistä ilmoitusta.

Tyhjennysletkun on oltava vähintään 600 mm ja enintään 1000 mm korkeudella. Tyhjennysletkun maksimipituus 4000mm. Ole yhteydessä valtuutettuun huoltoliikkeeseen muunlaisen tyhjennysletkun ja jatkeen suhteen.

5.4 Sähköliitäntä

Pistoke voidaan liittää pistorasiaan asennuksen jälkeen.

Vaaditun sähköarvot on merkitty arvokilpeen sekä "Tekniset tiedot" -lukuun. Varmista, että ne soveltuvat käytettyyn verkkovirtalähteeseen.

Tarkista, että kodin sähköjärjestelmä kestää vaaditun maksimikuorman huomioiden myös muut käytössä olevat sähkölaitteet.

Kytke laite maadoitettuun pistorasiaan.

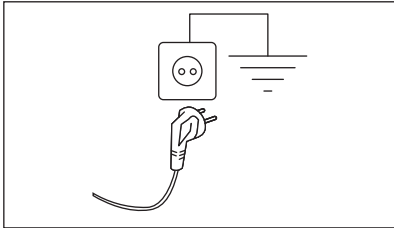

Kun laite on asennettu paikalleen, virtajohdon on oltava helppopääsyisessä paikassa.

Ota yhteyttä valtuutettuun huoltoliikkeeseen sähkötöiden suorittamiseksi asennuksen yhteydessä.



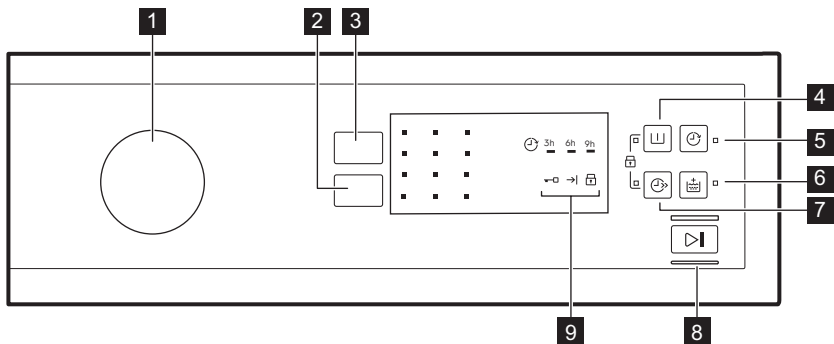

Valmistaja ei vastaa millään tavalla vaurioista tai vahingoista, jotka ovat aiheutuneet edellä esitettyjen turvallisuusohjeiden laiminlyönnistä.

6. KÄYTTÖPANEELI

6.1 Käyttöpaneelin kuvaus



- 1 Ohjelmanvalitsin
- 2 Spin alennus -kosketuspainike
- 3 Temp. -kosketuspainike
- 4 Prewash -kosketuspainike 
- 5 Delay -kosketuspainike 
- 6 Extra Rinse -kosketuspainike 

- 7 Quick -kosketuspainike 
- 8 Start/Pause -kosketuspainike 
- 9 Merkkivalot
 - Luukku lukitty -merkkivalo 
 - Ohjelma loppu -merkkivalo 
 - Lapsilukon merkkivalo 



Monikieliset merkit

Koneen mukana toimitetaan tarramerkkejä eri kielillä.

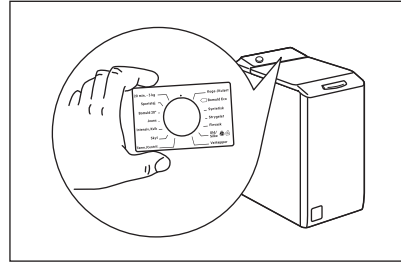
Voit liimata haluamasi merkin ohjelmanvalitsimen viereen.



7. OHJELMATAULUKKO

| Ohjelma Oletuslämpötila Lämpötila-alue | Viitteellinen linkousno- peus Linkousno- peuden as- teikko | Enim- mäis- kuorma | Ohjelman kuvaus (Pestävän pyykin ja likaisuustason tyyppi) |
|---|---|--------------------------|--|
| Pesuojelmat | | | |
| Eco 40-60 40 °C 1 | 1200 kierr/min. (1200–400 kierr/ min) | 6 kg | Valkoinen ja värinpitävä puuvilla. Normaalisti likainen pyykki. Energiankulutus laskee ja pesuoelman pituus kasvaa, ja näin hyvä pesutulos on taattu. |
| Puuvilla 40 °C 90 °C – Kylmä | 1200 kierr/min. (1200–400 kierr/ min) | 6 kg | Valkoinen ja värillinen puuvilla. Normaali-, erittäin ja vähän likainen pyykki. |
| Synteettiset 40 °C 60 °C – Kylmä | 1200 kierr/min. (1200–400 kierr/ min) | 3 kg | Siliävät tai sekapyykki. Normaalisti likainen pyykki. |
| Hienopesu 30 °C 40 °C – Kylmä | 1200 kierr/min. (1200–400 kierr/ min) | 2 kg | Arkalaatuiset tekstiilit (esim. akryyli, viskoosi ja sekapyykki), jotka edellyttävät hellävaraisempaa pesua. Normaali- ja vähän likainen pyykki. |
| Erityisohjelmat | | | |
|  Express Care 40 °C 60 °C – Kylmä | 1200 kierr./min (1200 – 400 kierr/min) | 3 kg | Puuvilla ja synteettiset. Ohjelma päivittäiseen nopeaan pyykinpesuun. Normaali- ja vähän likainen pyykki. |
|  Pika 30min 40 °C 40 °C – 30 °C | 1200 kierr/min. (1200–400 kierr/ min) | 3 kg | Siliävät ja sekapyykki. Vähän likainen pyykki. |
|  Pika 14min 30 °C | 800 kierr/min. (800–400 kierr/ min) | 1,5 kg | Siliävät ja sekapyykki. Erittäin vähän likainen ja raikas-tettava pyykki. |
| Lisäpesuojelmat | | | |

| Ohjelma Oletuslämpötila Lämpötila-alue | Viitteellinen linkousno- peus Linkousno- peuden as- teikko | Enim- mäis- kuorma | Ohjelman kuvaus (Pestävän pyykin ja likaisuustason tyyppi) |
|---|---|--------------------------|---|
| Linkous | 1200 kierr/min. (1200–400 kierr/ min) | 6 kg | Kaikki muut tekstiilit paitsi villa ja arkalaatuiset tekstiilit. Pyykin linkoaminen ja veden tyhjentäminen rummusta. |
| Tyhjennys | - | 6 kg | Veden tyhjentämiseksi rummusta. Kaikki tekstiilit. |
| Huuhtelu | 1200 kierr/min. (1200–400 kierr/ min) | 6 kg | Pyykkien huuhtelu ja linkous. Kaikki muut tekstiilit paitsi villa ja erittäin arkalaatuiset tekstiilit. Alenna linkousnopeutta pyykin laadun mukaan. |
| Anti-Allergy 60 °C | 1200 kierr/min. (1200 – 400 kierr/min) | 6 kg | Valkoinen puuvilla. Tämä ohjelma poistaa mikro-organismit, sillä ohjelman pesuvaiheen aikana lämpötila on jonkin aikaa yli 60 °C. Näin voidaan tehokkaammin poistaa mikrobit, bakteerit, mikro-organismit ja hiukkaset. Lisähuuhteluvaihe varmistaa, että pesuainejäämät ja siitepölyt/allergeenit poistuvat tehokkaasti. Näin pesu tapahtuu tehokkaammin. |
| Untuvatakki 40 °C 60 °C – Kylmä | 800 kierr/min. (800–400 kierr/ min) | 2 kg | Erikoisohjelma yhdelle untuvatakille, synteettiselle huovalle, untuvapeitolle, sänkypeitolle ja niin edelleen. |
| Urheiluvaatteet 30 °C 40 °C – Kylmä | 1200 kierr/min. (1200–400 kierr/ min) | 3 kg | Synteettinen ja arkalaatuinen pyykki. Lievästi likaantuneet tai raikastettavat vaatteet. |
|  Villa/Silkki 40 °C 40 °C – Kylmä | 1200 kierr/min. (1200–400 kierr/ min) | 1 kg | Konepestävä villa, käsin pestävä villa ja muut tekstiilit, joissa on merkintä "Käsinpesu"²⁾ |













1) Euroopan unionin komission asetuksen 2019/2023 mukaan tämä ohjelma pystyy pesemään lämpötilassa 40 °C tai 60 °C pestävän normaaliikaisen puuvillapyykin samanaikaisesti yhdellä ohjelmalla 40 °C lämpötilassa.





Katso pyykin lämpötila, ohjelman kesto sekä muut tiedot luvusta "Kulutusarvot". Energiankulutuksen kannalta tehokkaimpia ohjelmia ovat yleensä alhaisempaa lämpötilaa käyttävät ja pi-deempään kestävät ohjelmat.



2) Tämän ohjelman aikana rumpu pyörii hitaasti hellävaraista käsittelyä varten. Voi vaikuttaa siltä, että rumpu ei pyöri tai se ei pyöri kunnolla, mutta tämä on kuitenkin normaalia tälle ohjelmalle.

Ohjelmien lisätoimintojen yhteensopivuus

| Ohjelma | LISÄTOIMINNOT | Spin |  |  |  |  |  |  |  |
|--|---------------|------|---|---|---|---|---|---|--|
| | | Spin | | | | | | | |
| Eco 40-60 | | ■ | | ■ | | | ■ | | |
| Puuvilla | | ■ | ■ | ■ | ■ | ■ | ■ | ■ | ■ |
| Synteettiset | | ■ | ■ | ■ | ■ | ■ | ■ | ■ | ■ |
| Hienopesu | | ■ | ■ | ■ | ■ | | ■ | ■ | ■ |
| Express Care  min | | ■ | ■ | ■ | ■ | ■ | ■ | | ■ |
| Pika 30min  min | | ■ | ■ | | | | ■ | | |
| Pika 14min  min | | ■ | ■ | ■ | | | ■ | | |
| Linkous | | ■ | | | | | ■ | | |
| Tyhjennys | | | | | | | ■ | | |
| Huuhtelu | | ■ | ■ | ■ | | | ■ | | ■ |
| Anti-Allergy | | ■ | ■ | ■ | | ■ | ■ | | ■ |
| Untuvatakki | | ■ | | | | | ■ | | |
| Urheiluvaatteet | | ■ | ■ | ■ | | ■ | ■ | | ■ |
| Villa/Silkki   | | ■ | ■ | ■ | ■ | | ■ | | |

Pesuohjelmiin sopivat pesuaineet

| Ohjelma | Yleiskäyttöinen pesu- sajauhe ¹⁾ | Yleinen nes- tesuaine | Väri- llisen pyykin nes- tesuaine | Hienopyy- ki, villavaat- teet | Erikois |
|--|--|--------------------------|--|-------------------------------------|---------|
| Eco 40-60 | ▲ | ▲ | ▲ | -- | -- |
| Puuvilla | ▲ | ▲ | ▲ | -- | -- |
| Synteettiset | ▲ | ▲ | ▲ | -- | -- |
| Hienopesu | -- | -- | -- | ▲ | ▲ |
| Express Care  min | -- | ▲ | ▲ | -- | -- |
| Pika 30min  min | -- | ▲ | ▲ | -- | -- |

| Ohjelma | Yleiskäyttöinen pesuauhe ¹⁾ | Yleinen nestepesuaine | Värillisen pyykin nestepesuaine | Hienopyykin, villavaatteet | Erikoiset |
|--|--|-----------------------|---------------------------------|----------------------------|-----------|
| Pika 14min  | -- | ▲ | ▲ | -- | -- |
| Anti-Allergy | ▲ | ▲ | -- | -- | ▲ |
| Untuvatakki | -- | -- | -- | ▲ | ▲ |
| Urheiluvaatteet | -- | ▲ | ▲ | -- | ▲ |
| Villa/Silkki   | -- | -- | -- | ▲ | ▲ |

1) Pesuauheen käyttöä suositellaan yli 60 °C lämpötilassa.

▲ = suositeltu

-- = Ei suositeltu

7.1 Woolmark Wool Care - Sininen



Tämän pesukoneen villapesuohjelma on The Woolmark Company -yhtiön hyväksymä merkillä "käsinpesu" varustettujen villatekstiilien pesuun, kun vaatteet pestään tämän pesukoneen valmistajan ohjeiden mukaisesti. M1145
Woolmark-symboli on lukuisten eri maiden sertifiointimerkki.

8. LISÄTOIMINNOT

8.1 Johdanto



Lisätoimintoja/toimintoja ei ole saatavilla kaikissa pesuohjelmissä. Tarkista lisätoimintojen/toimintojen ja pesuohjelmien yhteensopivuus kappaleesta "Ohjelmataulukko". Lisätoiminto/toiminto voi poissulkea toisen toiminnon, laite ei tällöin mahdollista yhteensopimattomien lisätoimintojen/toimintojen asettamista.

8.2 Temp.

Voit muuttaa oletuslämpötilaa asettamalla tämän lisätoiminnon.

Merkkivalo  = kylmä vesi.

Asetetun lämpötilan merkkivalo syttyy.

8.3 Spin

Tällä lisätoiminnolla voit muuttaa oletuslinkousnopeutta.

Asetetun nopeuden merkkivalo syttyy.

Linkouksen lisätoiminnot:

Ei linkousta

- Aseta tämä lisätoiminto kaikkien linkousvaiheiden poistamiseksi. Vain tyhjennysvaihe on käytettävissä.
- Vastaava merkkivalo syttyy.
- Aseta tämä lisätoiminto erittäin arkalaatuisia tekstiilejä varten.

- Huuhteluvaihe käyttää enemmän vettä joissakin pesuohjelmissa.

Rypistymisen esto

- Aseta tämä lisätoiminto ryppyjen estämiseksi.
- Vastaava merkkivalo syttyy.
- Rummussa on vettä, kun ohjelma päättyy.
- Rumpu pyörii säännöllisesti, jotta pyykkiin ei muodostuisi ryppyjä.
- Kansi on edelleen lukittu. Kannen lukitus voidaan avata vasta sitten, kun vesi on tyhjennetty.



Katso veden tyhjennysohjeet kohdasta "Ohjelman päättyessä".

Yöohjelma

- Aseta tämä lisätoiminto poistaaksesi kaikki linkousvaiheet ja suorittaaksesi hiljaisen pesun.
- Huuhteluvaihe käyttää enemmän vettä joissakin pesuohjelmissa.
- Vastaava merkkivalo syttyy.
- Pesuohjelma pysähtyy ja vesi jää rumpuun. Rumpu pyörii säännöllisesti, jotta pyykkiin ei muodostuisi ryppyjä.
- Kansi on edelleen lukittu. Kannen lukitus voidaan avata vasta sitten, kun vesi on tyhjennetty.



Katso veden tyhjennysohjeet kohdasta "Ohjelman päättyessä".

8.4 Prewash

Tämän lisätoiminnon avulla voit lisätä esipesuvaiheen pesuohjelmaan.

Vastaava merkkivalo syttyy.

- Lisää tämän lisätoiminnon avulla ohjelmaan esipesuvaihe ennen pesuvaihetta. Tämän lisätoiminnon käyttöä suositellaan, kun pyykki on erittäin likaisia (erityisesti jos niissä on hiekkaa, pölyä, mutaa tai muita kiinteitä hiukkasia).



Lisätoiminto voi pidentää ohjelman kestoa.

8.5 Delay

Tällä lisätoiminnolla voit viivyttää ohjelman käynnistymistä 9, 6 tai 3 tuntia.

Lisätoiminnon merkkivalo ja asetetun arvon merkkivalo palavat.

Laitteen ajanlaskenta käynnistyy, kun Start/Pause  -painiketta on kosketettu. Kansi lukittuu.

8.6 Extra Rinse

Tämän lisätoiminnon avulla voit lisätä muutaman huuhtelun valitun pesuohjelman mukaan.

Tämä lisätoiminto on tarkoitettu henkilöille, joilla on pesuaineallergia tai herkkä iho.



Tämä lisätoiminto pidentää ohjelman kestoa.

Vastaava merkkivalo syttyy.

8.7 Quick

Tällä lisätoiminnolla voit vähentää ohjelman kestoa.

Aseta tämä lisätoiminto vähän likaiselle tai raikastettavalle pyykille.

Asianomainen merkkivalo syttyy.

Tämä lisätoiminto ei ole saatavilla kaikkiin ohjelmiin. Katso lisätietoa ohjelman lisätoimintojen yhteensopivuudesta "Ohjelmat"-luvusta.



8.8 Start/Pause

Käynnistä, keskeytä laite tai käynnissä oleva ohjelma koskettamalla Start/Pause  -painiketta.



9. ASETUKSET

9.1 Lapsilukko

Tämän lisätoiminnon avulla voit estää lasten leikkimisen käyttöpaneelilla.



- Kytke tämä lisätoiminto **päälle / pois päältä** painamalla samanaikaisesti painiketta  ja , kunnes merkkivalo  **syttyy/samuu**.

Tämä lisätoiminto voidaan kytkeä päälle:

- Kun painat painiketta : lisätoiminnot ja ohjelmanvalitsin lukittuvat.
- Ennen painikkeen  painamista: laite ei voi käynnistyä.

9.2 Äänimerkit

Äänimerkit kuuluvat, kun:

- Ohjelma on päättynyt.
 - Laitteessa on toimintahäiriö.
- Voit kytkeä äänimerkit **pois päältä/päälle** painamalla samanaikaisesti painiketta  ja  3 sekunnin ajan.



Jos kytket äänimerkit pois päältä, ne toimivat laitteen toimintahäiriön yhteydessä.

10. KÄYTTÖÖNOTTO



Voit huomata laitteessa hiukan vettä asennuksen aikana tai ennen ensimmäistä käyttökertaa. Vesi on jäänyt tehtaalla suoritetusta täydellisestä toimintatestistä, jonka avulla taataan koneen täydellinen kunto ja virheetön toiminta ennen sen toimitusta asiakkaalle.

1. Kiinnitä pistoke pistorasiaan.

2. Avaa vesihana.
 3. Kaada 2 litraa vettä pesuainelokeroon pesuvaihetta varten.
- Tämä aktivoi tyhjennysjärjestelmän.
4. Aseta pieni määrä pesuainetta pesuainelokeroon.
 5. Aseta puuvillalle tarkoitettu pesuohjelma ja valitse korkein lämpötila, älä kuitenkaan aseta pyykkiä koneeseen.
- Tällöin poistetaan mahdolliset liat rummusta ja pesualtaasta.

11. PÄIVITTÄINEN KÄYTTÖ



VAROITUS!

Lue turvallisuutta koskevat luvut.

11.1 Koneen käyttö

1. Avaa laitteen luukku.

2. Paina painiketta **A**.

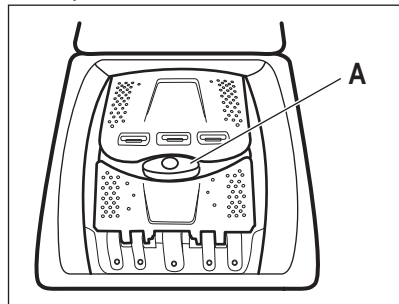

Rumpu avautuu automaattisesti.

3. Laita pyykki koneeseen yksi vaatekappale kerrallaan.
 4. Ravista vaatteita ennen kuin asetat ne laitteeseen.
- Varmista, ettei rummussa ole liikaa pyykkiä.
5. Sulje rumpu ja kansi.

⚠ HUOMIO!

Ennen laitteen kannen sulkemista tulee varmistaa, että rumpu on suljettu oikein.

11.2 Pesuainelokerot. Pesuaineen ja lisäaineiden käyttö

1. Mittaa määrityt pesuaineet ja huuhteluaine.
2. Lisää pesuaine ja huuhteluaine vastaaviin lokeroihin.



Noudata aina pesuainepakkaukseen merkityjä ohjeita. Merkittyä enimmäistasoa ei kuitenkaan ole suositeltavaa ylittää. Kyseinen määrä takaa kuitenkin parhaat pesutulokset.



Kun käytät nestemäisiä pesuaineita, lisää ne pesupalloon (pesuaineen valmistajan toimittama). Aseta pesupallo pesukoneen rumpuun pyykkien päälle.

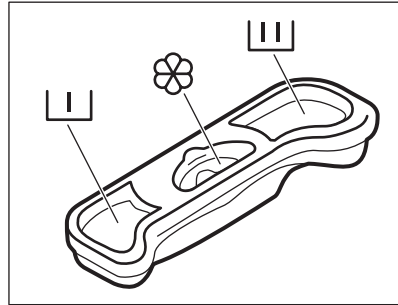

Pesuainelokero esipesuvaiheelle.



Pesuvaiheen pesuainelokero.



Nestemäisten lisäaineiden lokero (huuhteluaine, tärkki).

Merkki **M** osoittaa enimmäismäärää nestemäisten lisäaineiden määrälle.

11.3 Ohjelman asettaminen

1. Käännä ohjelmanvalitsinta ja aseta ohjelma:
 - ▷||-painikkeen merkkivalo vilkkuu.
2. Muuta tarvittaessa lämpötilaa ja linkousnopeutta tai lisää käytettävissä olevia lisätoimintoja. Kun kytket jonkin lisätoiminnon päälle, asetetun lisätoiminnon merkkivalo syttyy.



Jos asetat jonkin arvon virheellisesti, merkkivalossa ▷|| vilkkuu punainen valo.

11.4 Ohjelman käynnistäminen ilman ajastusta

Paina painiketta ▷||.

- Merkkivalo ▷|| lakkaa vilkkumasta ja jää palamaan.
- Ohjelma käynnistyy, kansi lukittuu, merkkivalo ⇐□ palaa.
- Tyhjiennospumppu voi toimia lyhyen aikaa pesuohjelman alussa.

11.5 Ohjelman käynnistäminen ajastuksella

1. Paina painiketta ⌚ asettaaksesi haluamasi viiveen.

Ajastimen merkkivalo syttyy. Merkkivalo  palaa.

2. Paina painiketta .



- Laite käynnistää ajanlaskun.
- Kun asetettu aika on kulunut loppuun, ohjelma käynnistyy automaattisesti.



Voit peruuttaa ajastimen tai muuttaa ajastimen asetusta ennen kuin painat



Ajastuksen peruuttaminen:

- a. Paina painiketta  laitteen asettamiseksi taukotilaan.
- b. Paina painiketta , kunnes asetetun ajastuksen merkkivalo sammuu. Käynnistä ohjelma välittömästi painamalla painiketta  uudelleen.

11.6 SensiCare System - täyttömäärän tunnistus

Kun olet koskettanut Start/Pause -painiketta:



SensiCare System käynnistää täyttömäärän painon arvioinnin laskeakseen ohjelman todellisen keston. Laite säättää ohjelman keston automaattisesti koneessa olevan pyykkimäärän mukaan, jotta saavutettaisiin täydellinen pesutulos mahdollisimman lyhyessä ajassa



SensiCare System ei ole käytettävissä kaikkien ohjelmien kanssa. Esimerkkeinä näistä ovat seuraavat: Villa/Silkki, Pika 14min ja lyhytkestoiset ohjelmat.

11.7 Ohjelman keskeyttäminen ja lisätoimintojen muuttaminen

Voit muuttaa vain joitakin lisätoimintoja ennen kuin ne käynnistyvät.

1. Paina painiketta . Merkkivalo alkaa vilkkua.
2. Muuta lisätoimintoja.
3. Paina uudelleen painiketta . Ohjelma jatkuu.

11.8 Käynnissä olevan ohjelman peruuttaminen

1. Peruuta ohjelma ja kytke laite pois toiminnasta kääntämällä ohjelmanvalitsin asentoon .
2. Kytke laite toimintaan kääntämällä ohjelmanvalitsinta uudelleen. Sen jälkeen voit asettaa uuden pesuohjelman.



Laite voi tyhjentää veden ennen uuden ohjelman käynnistämistä. Varmista tällöin, että pesuaine on edelleen pesuainelokerossa. Täytä se muussa tapauksessa.

11.9 Kannen avaaminen



Laitteen kansi on lukittu ohjelman tai ajastimen ollessa toiminnassa. Merkkivalo  palaa.



HUOMIO!

Jos lämpötila ja vedentaso rummussa ovat liian korkeita, kantta ei voida avata.

Avaa kansi ohjelman 10 ensimmäisen minuutin aikana ja ajastimen ollessa käynnissä:



1. Aseta laite keskeytystilaan painamalla painiketta .
2. Odota, kunnes kannen lukituksen merkkivalo  sammuu.
3. Voit avata kannen.
4. Sulje kansi ja paina uudelleen -painiketta. Ohjelma (tai ajastin) käynnistyy uudelleen.

Avaa kansi ohjelman ollessa käynnissä:



1. Kytke laite pois toiminnasta kääntämällä ohjelmanvalitsin asentoon .
2. Odota joitakin minutteja ja avaa sen jälkeen laitteen kansi.
3. Sulje kansi ja aseta ohjelma uudelleen.

11.10 Ohjelman päättyessä



- Laite pysähtyy automaattisesti.
- Äänimerkki kuuluu (jos se on aktivoitu).
- -painikkeen merkkivalo sammuu.

- Kannen lukon merkkivalo  sammuu.
- Merkkivalo  palaa.
- Voit avata kannen.
- Poista pyykki laitteesta. Varmista, että rumpu on tyhjä.
- Sulje vesihana.
- Kytke laite pois toiminnasta kääntämällä ohjelmanvalitsin asentoon .
- Pidä kansi raollaan homeen ja hajujen muodostumisen estämiseksi.

Pesuohjelma on suoritettu loppuun, mutta rummussa on edelleen vettä:

- Rumpu pyörii säännöllisesti, jotta pyykkiin ei muodostuisi ryppyjä.
- Kannen lukon merkkivalo  palaa. Merkkivalo  vilkkuu. Kansi on edelleen lukittu.
- Kansi voidaan avata vasta sitten, kun vesi on tyhjenetty.

Veden tyhjentäminen:

1. Laske tarvittaessa linkousnopeutta. Jos asetat toiminnon , laite suorittaa ainoastaan tyhjennysvaiheen.
2. Paina painiketta . Laite tyhjentää veden ja linkoaa.
3. Kun ohjelma on suoritettu loppuun ja kannen lukon merkkivalo  sammuu, kansi voidaan avata.

4. Kytke laite pois toiminnasta kääntämällä ohjelmanvalitsin asentoon .



Laite tyhjentää veden ja linkoaa automaattisesti noin 18 tunnin kuluttua (Villa-ohjelmaa lukuun ottamatta).

11.11 Valmiustila

Kun pesuohjelman päättymisestä on kulunut joitakin minuutteja eikä laitetta ole kytketty pois toiminnasta, energiansäästötoiminto aktivoituu.

Energiansäästötoiminto vähentää energiankulutusta, kun laite on valmiustilassa.

- Kaikki merkkivalot sammuvat.
- Painikkeen  merkkivalo vilkkuu hitaasti.
- Paina jotakin lisätoimintoa energiansäästötoiminnon deaktivoimiseksi.



Jos asetat ohjelman tai lisätoiminnon, jonka päätyttyä vesi jää rumpuun, energiansäästötoiminto **ei kytkedydä päälle** veden tyhjentämisen muistuttamiseksi.

12. VIHJEITÄ JA NEUVOJA

VAROITUS!

Lue turvallisuutta koskevat luvut.

12.1 Pyykit

- Lajittele valkopyykki, värillinen pyykki, tekokuidut, arkalaatuinen pyykki ja villapyykki.
- Noudata tekstiilien hoito-ohjemerkitöjen ohjeita.
- Älä pese valkopyykkiä ja värillistä pyykkiä yhtä aikaa.
- Jotkin värilliset vaatteet voivat laskea väriä ensimmäisessä pesussa. Ne on suositeltavaa pestä erikseen ensimmäisillä kerroilla.

- Käännä monikerrokset tekstiilit, villavaatteet ja painetut tekstiilit väärin päin.
- Esikäsittele vaikeat tahrat.
- Pese vaikeat tahrat erikoispesuaineella.
- Ole varovainen verhoja käsitellessä. Poista kaikki koukut ja aseta verhot pesupussiin tai tyynyliinaan.
- Erittäin pieni täyttömäärä voi aiheuttaa epätasapainon linkousvaiheessa, mikä johtaa liian suureen tärinäan. Jos näin käy:
 - a. keskeytä ohjelma ja avaa luukku (ks. luku "Päivittäinen käyttö")
 - b. levitä pyykkiä käsin niin, että ne ovat jakautuneet tasaisesti rumpuun
 - c. paina Start/Pause-painiketta. Linkousvaihe jatkuu.

- Sulje tynnyliinon napit, vetoketjut, koudut ja nepparit. Sido vyöt, nauhat, kengännauhat, hihnat ja muut irtonaiset kappaleet.
- Älä pese saumaamattomia tai leikattuja pyykejä. Pese pienet ja/tai arkalaatuiset pyykki pesupussissa (esim. kaarelliset rintaliivit, vyöt, sukkahousut, kengännauhat, hihnat, jne.).

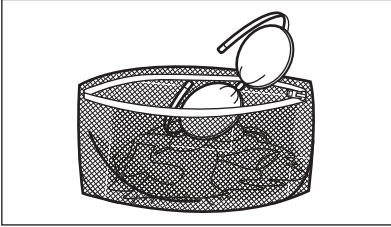

- Tyhjennä taskut ja ravista viikatut vaatteet auki.

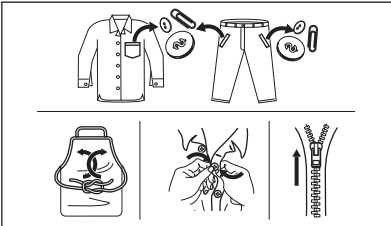

12.2 Vaikeat tahrat

Vesi ja pesuaine eivät riitä poistamaan vaikeita tahroja.

Suosittellemme, että vaikeat tahrat esikäsitellään ennen tekstiilien asettamista laitteeseen.

Markkinoilla on saatavilla erityisiä tahrannoistoaaineita. Käytä tahrain ja tekstiilien laatuun sopivaa tahrannoistoaainetta.

12.3 Pesuaineen tyyppi ja määrä

Pesuaineen tyyppi ja oikea määrä vaikuttavat pesutehoon ja auttavat välttämään hukkia sekä suojelemaan ympäristöä:

- Käytä vain pesukoneeseen tarkoitettuja pesuaineita ja muita aineita. Noudata ensiksi seuraavia yleisohteja:
 - Käytä jauhemaisia pesuaineita kaikille kuitutyypeille arkalaatuisia tekstiilejä lukuun ottamatta. Käytä valkopyykin pesuun ja pyykin sterilointiin

mieluiten valkaisuainetta sisältäviä jauhemaisia pesuaineita.

- Käytä nestemäisiä pesuaineita, mieluiten alhaisen lämpötilan pesuohjelmissa (enintään 60 °C) kaikille kuitutyypeille, tai villavaatteiden erikoispesuaineita.
- Käytettävä pesuaineen tyyppi ja määrä määrittävät seuraavien mukaan: tekstiilityyppi (hellävarainen, villavaatteet, puuvilla, jne.), pyykkien väri, täyttömäärä, likaisuustaso, pesulämpötila sekä vedenkovuus.
- Noudata pesu- ja muiden käsittelyaineiden tuotepakkauksien ohjeita ylittämättä ilmoitettua maksimitasoa (**MAX**).
- Älä sekoita erityyppisiä pesuaineita keskenään.
- Käytä vähemmän määrän pesuainetta, jos
 - peset pienen määrän pyykinä
 - pyykki on vain vähän likaista
 - pesussa muodostuu paljon vaahtoa.
- Kun käytät pesuainetabletteja, aseta ne aina rumpuun pesuainelokeron sijaan.

Riittämättömän pesuaineen mahdollisia seurauksia:

- heikko pesutulos
- harmaat pyykki
- rasvaiset pyykki
- homeen muodostuminen laitteeseen.

Liiallisen pesuaineen mahdollisia seurauksia:

- vaahton muodostuminen
- huonompi pesutulos
- riittämätön huuhtelu
- suuremmat ympäristöhaitat.

12.4 Ympäristönsuojeluohjeita

Noudata seuraavia ohjeita säästääksesi vettä, energiaa ja luontoa.

- **Normaalilikaisen pyykinpesussa ei tarvita esipesua**, jolloin voidaan säästää pesuainetta, vettä ja aikaa ja suojella samalla myös ympäristöä.
- Kun laite täytetään kunkin ohjelman **maksimitäyttömäärään, energian- ja vedenkulutus ovat pienempiä.**
- Tahrat ja rajoittunut lika voidaan poistaa asianmukaisella esikäsitteilyllä. Pyykki voidaan tämän jälkeen pestä alhaisemmassa lämpötilassa.

- Katso oikea pesuainemäärä pesuaineen valmistajan antamista ohjeista ja tarkista kotisi vedenkovuus. Katso kohta "Vedenkovuus".
- Aseta valitun pesuohjelman **suurin sallittu linkousnopeus** ennen **pyykkien kuivaamista kuivausrummussa**. Tämä säästää energiaa kuivauksen aikana!

12.5 Veden kovuus

Jos alueesi vesi on kovaa tai keskikovaa, suosittelemme, että käytät pesukoneisiin tarkoitettua veden vedenpehmentysainetta.

Vesi on kovaa tai keskikovaa, kun kovuus on yli 8 dH.

Jos alueesi vesi on pehmeää, vedenpehmentysaineen käyttö ei ole tarpeen.

Tarkista alueesi vedenkovuus ottamalla yhteyttä paikalliseen vesilaitokseen.

Käytä oikeaa määrää vedenpehmentintä. Noudata tuotepakkaukseen merkittyjä ohjeita.

13. HOITO JA PUHDISTUS

VAROITUS!

Lue turvallisuutta koskevat luvut.

13.1 Säännöllinen puhdistusaikataulu

Säännöllinen puhdistus auttaa pidentämään laitteen käyttöikä.

Pidä luukku ja rummun luukku jokaisen pesuohjelman jälkeen hiukan raollaan ilmankierron varmistamiseksi ja kosteuden poistamiseksi laitteen sisältä, jotta vältettäisiin homeen ja hajujen muodostuminen.

Jos laitetta ei käytetä pitkään aikaan: sulje vesihana ja irrota virtajohto pistorasiasta.

Viitteellinen säännöllinen puhdistusaikataulu:

| | |
|---|-------------------------|
| Kalkinpoisto | Kahdesti vuodessa |
| Ylläpito pesu | Kerran kuukaudessa |
| Kannen tiivisteiden puhdistaminen | Kahden kuukauden välein |
| Rummun puhdistaminen | Kahden kuukauden välein |
| Pesuainelokeron puhdistus | Kahden kuukauden välein |
| Tyhjennyspumpun sihdin puhdistaminen | Kahdesti vuodessa |
| Tulotietun ja venttiilisihdin puhdistus | Kahdesti vuodessa |

Osien puhdistusohjeet on annettu seuraavissa kappaleissa.

13.2 Vieraiden esineiden poistaminen



Varmista, että taskut ovat tyhjiä ja kaikki irtonaiset kappaleet on sidottu ennen ohjelman suorittamista. Katso "Neuvoja ja vinkkejä" -luvun kohta "Pyykkimäärä".

Poista mahdolliset vieraat esineet (esim. metallikiinnittimet, napit, kolikot, jne.) sihdeistä ja rummusta. Lue lisäohjeita luvuista "Rummun puhdistus", "Tyhjennyspumpun puhdistus" ja "Vedenottoletkun ja venttiilin sihdin puhdistus". Ota tarvittaessa yhteyttä valtuutettuun huoltoliikkeeseen.

13.3 Ulkopintojen puhdistaminen

Puhdista laite ainoastaan miedolla saippualla ja lämpimällä vedellä. Kuivaa kaikki pinnat kokonaan. Älä käytä hankaavia pesulappuja tai naarmuttavia välineitä.

HUOMIO!

Älä käytä koskaan alkoholia, liuotainaineita tai vastaavia tuotteita.

HUOMIO!

Metallipintoja ei saa puhdistaa klooripohjaisilla pesuaineilla.

13.4 Kalkinpoisto



Jos alueesi veden kovuus on korkea tai kohtalainen, suosittelemme, että käytät pesukoneisiin tarkoitettua veden kalkinpoistotuotetta.

Vesi on kovaa tai keskikovaa, kun kovuus on yli 8 dH.

Tarkista rumpu säännöllisesti kalkkijäämien varalta.

Tavalliset pesuaineet sisältävät jo valmiiksi vedenpehennysaineita, suosittelemme kuitenkin aika ajoin suorittamaan ohjelman tyhjällä rummulla ja käyttämään kalkinpoistoaainetta.



Noudata aina tuotepakkaukseen merkittyjä ohjeita.

13.5 Huoltopesu

Jos alhaisen lämpötilan ohjelmia käytetään toistuvasti ja pitkään, rumpuun ja pesusäiliöön voi kertyä pesuainejäämiä ja nukkaa tai muodostua bakteerikantoja. Tämä voi muodostaa epämiellyttäviä hajuja ja hometta. Voit poistaa kyseiset jäämät ja puhdistaa laitteen sisäosan suorittamalla säännöllisesti huoltopesun (vähintään kerran kuukaudessa).



Katso kohta "Rummun puhdistaminen".

13.8 Pesuainelokeron puhdistaminen

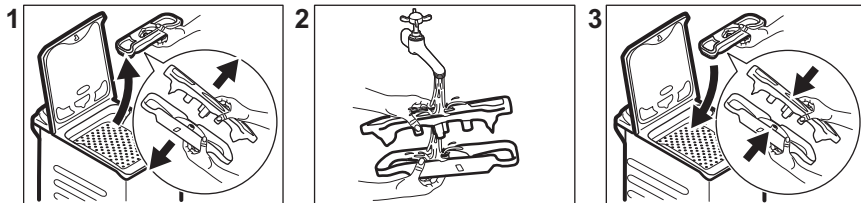

13.6 Rummun puhdistaminen

Tarkista rumpu säännöllisesti kertymien estämiseksi.

Rumpuun voi muodostua ruosteläiskä vierasesineiden tai rautapitoisen veden vuoksi.

Puhdista rumpu erityisillä ruostumattomaan teräkseen sopivilla tuotteilla.



Noudata aina tuotepakkaukseen merkittyjä ohjeita.
Älä käytä rummun puhdistuksessa happoa sisältäviä kalkinpoistoaaineita, klooria tai rautaa sisältäviä hankausaineita tai teräsvillaa.

Suorita perusteellinen puhdistus seuraavasti:

1. Poista kaikki pyykit koneesta.
2. Suorita korkeimman lämpötilan Puuvilla -ohjelma.
3. Lisää hiukan pesujauhetta tyhjään rumpuun mahdollisten jäämien huuhtelemiseksi pois.

13.7 Kannen tiiviste

Tarkista tiiviste säännöllisesti ja poista kaikki esineet sisätilasta. Puhdista se tarvittaessa ammoniakkipohjaisella puhdistusaineella. Varo naarmuttamasta tiivisteeseen pintaa.



Noudata aina tuotepakkaukseen merkittyjä ohjeita.

13.9 Vedenottoletkun ja venttiilin sihdin puhdistaminen

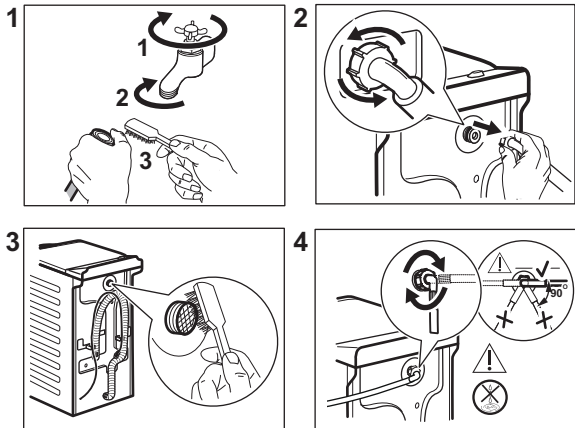

13.10 Tyhjennysuodattimen puhdistaminen

Tarkista tyhjennyspumpun suodatin säännöllisesti ja varmista, että se on puhdas.

Puhdista tyhjennyspumppu, jos:

- Laite ei tyhjennä vettä.
- Rumpu ei pyöri.
- Laite päästää epätavallisen äänen tyhjennyspumpun tukkeutumisen johdosta.

VAROITUS!

- Irrota verkkovirrasta.
- Älä puhdista pumppua, jos laitteen vesi on kuumaa. Odota, kunnes vesi jäähtyy.
- Älä poista suodatinta laitteen ollessa käynnissä.
- Irrota suodatin hitaasti ja varovasti, kunnes vesi lakkaa virtaamasta ulos. Kun vesi on tyhjenetty, suodatin voidaan irrottaa kokonaan.

Pidä aina lähellä rätkki, jolla voit kuivata mahdolliset vesivuodot suodatinta irrottaessa

Puhdista pumppu seuraavasti:

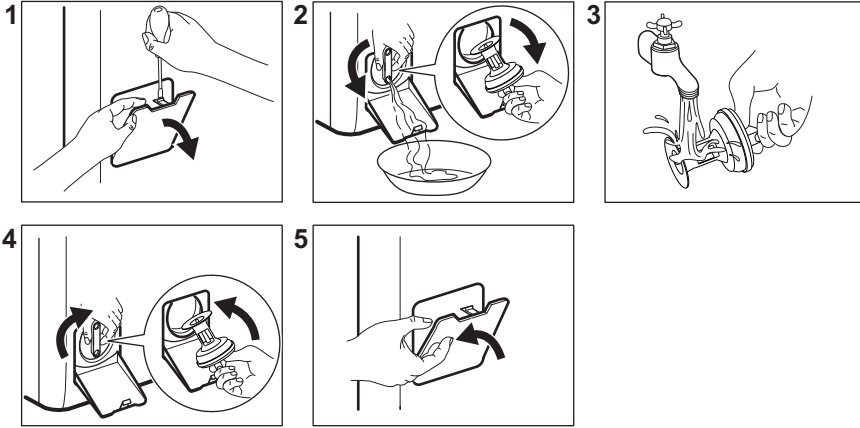

13.11 Häätäyhjennys

Jos vesi ei tyhjene koneesta, toista kappaleessa "Tyhjennyspumppun puhdistaminen" kuvattu toimenpide. Puhdista pumppu tarvittaessa.

Kun tyhjäntä vettä, hätätyhjennystoimenpiteellä, tyhjennysjärjestelmä tulee aktivoida uudelleen:

1. Kaada pesuainelokeron päälokeroon 2 litraa vettä.
2. Aloita veden tyhjennys käynnistämällä ohjelma.

13.12 Suojeltava jäätymiseltä

Jos kone asennetaan alueelle, jossa lämpötila voi laskea alle 0 °C, poista jäljelle jäänyt vesi vedenottoletkusta ja tyhjennospumpusta.



Suorita tämä toimenpide myös silloin, kun haluat suorittaa hätätyhjennyksen.

1. Sulje vesihana.
2. Irrota vedenottoletku.
3. Poista tyhjennysletku takana olevasta tukikappaleesta ja poista se pesualtaasta tai viemäristä.
4. Aseta tyhjennys- ja vedenottoletkun päät astiaan. Anna veden virrata ulos letkuista.
5. Aseta tyhjennysohjelma ja anna ohjelman käydä loppuun saakka.
6. Kytke laite pois toiminnasta kääntämällä ohjelmanvalitsin asentoon ①.
7. Irrota pistoke pistorasiasta.

VAROITUS!

Varmista, että lämpötila on yli 0 °C ennen kuin käytät laitetta uudelleen. Valmistaja ei ota vastuuta jäätymisvaurioista.

14. VIANMÄÄRITYS



VAROITUS!

Lue turvallisuutta koskevat luvut.



14.1 Hälytyskoodit ja mahdolliset häiriöt

Laite ei käynnisty tai se pysähtyy kesken pesuohjelman. Yritä etsiä ratkaisu ongelmaan (katso taulukot).

VAROITUS!

Kytke laite pois toiminnasta ennen tarkistuksien aloittamista.

Äänimerkit aktivoituvat joidenkin ongelmien yhteydessä. **Punainen** merkivalo  vilkkuu ja jokin merkivaloista syttyy hälytyskoodin näyttämiseksi:

| Ongelma | Mahdollinen ratkaisu |
|--|--|
|  Laitteeseen ei tule vettä. | <ul style="list-style-type: none">• Tarkista, että vesihana on auki.• Varmista, ettei vedensyöttöpaine ole liian alhainen. Kysy lisätietoa paikalliselta vesilaitokselta.• Tarkista, ettei vesihana ole tukossa.• Varmista, ettei vedenottoletkussa ole vääntymiä, vaurioita tai taittuvia.• Tarkista, että vedenottoletku on liitetty oikein.• Varmista, ettei vedenottoletkun ja venttiilin sihdeissä ole tukoksia. Lue ohjeet kohdasta "Hoito ja puhdistus". |
|  Koneeseen jää vettä. | <ul style="list-style-type: none">• Tarkista, ettei altaan poistoviemäri ole tukossa.• Varmista, ettei tyhjennysletkussa ole vääntymiä tai taittuvia.• Tarkista, ettei vedenpoiston sihti ole tukossa. Puhdista sihti tarvittaessa. Lue ohjeet kohdasta "Hoito ja puhdistus".• Tarkista, että tyhjennysletku on liitetty oikein.• Aseta tyhjennysohjelma, jos asetit ohjelman, jossa ei ole tyhjennysvaihetta.• Aseta tyhjennysohjelma, jos asetit lisätoiminnon, jossa vesi jää koneeseen. |
|  Laitteen rummun luukut ovat auki tai ne on suljettu virheellisesti. | <ul style="list-style-type: none">• Varmista, että rummun luukut ovat hyvin kiinni. |
| Painikkeen Start/Pause merkivalossa vilkkuu punainen valo 11 kertaa ja keltainen valo 1 kerran (tai 2 tai 3 kertaa): virransyöttö on epävakaa. Odota kunnes virransyöttö on vakaa. | |

Jos pesukoneessa ilmenee jokin toinen ongelma, katso mahdolliset ratkaisut alla olevasta taulukosta.

| Ongelma | Mahdollinen ratkaisu |
|---------------------------|---|
| Pesuohjelma ei käynnisty. | <ul style="list-style-type: none">• Varmista, että pistoke on kiinnitetty pistorasiaan.• Varmista, että laitteen kansi ja rummun luukku on suljettu.• Varmista, ettei mikään sulakekotelon sulakkeista ole palanut.• Varmista, että painiketta Start/Pause  on kosketettu.• Jos ajastin on asetettu, peruuta asetus tai odota, kunnes ajanlaskenta on kulunut umpeen.• Poista lapsilukko toiminnasta, jos se on päällä.• Tarkista, että säädin on valitun ohjelman kohdalla. |

| Ongelma | Mahdollinen ratkaisu |
|---|--|
| Laite täyttyy vedellä ja tyhjenee välittömästi. | <ul style="list-style-type: none"> Varmista, että tyhjennysletku on oikeassa asennossa. Letku voi olla liian matalalla. Lue osio "Asennusohjeet". |
| Linkousvaihe ei toimi tai pesuohjelma kestää normaalia pitempään. | <ul style="list-style-type: none"> Aseta linkousohjelma. Tarkista, ettei vedenpoiston sihti ole tukossa. Puhdista sihti tarvittaessa. Lue ohjeet kohdasta "Hoito ja puhdistus". Levitä pyykit käsin rummussa ja käynnistä linkous uudelleen. Epätasapaino voi aiheuttaa tämän ongelman. |
| Lattialla on vettä. | <ul style="list-style-type: none"> Varmista, että vesiletkujen liitännät ovat kireät ja ettei vesivuotoja ole. Varmista, ettei vedenotto- ja tyhjennysletkussa ole vaurioita. Varmista, että käytät oikeaa pesuainetta ja pesuainemäärää. |
| Laitteen kansi ei avaudu. | <ul style="list-style-type: none"> Varmista, ettet ole valinnut pesuohjelmaa, joka jättää veden koneeseen. Varmista, että pesuohjelma on päättynyt. Aseta tyhjennys- tai linkousohjelma, jos rummussa on vettä. Tarkista, että laitteeseen tulee virtaa. Tämä ongelma voi johtua laitteen viasta. Ota yhteyttä valtuutettuun huoltoliikkeeseen. |
| Laitteesta kuuluu poikkeavia ääniä ja se tärisee. | <ul style="list-style-type: none"> Varmista, että laite on tasapainotettu oikein. Lue osio "Asennusohjeet". Varmista, että pakkausmateriaalit ja/tai kuljetuspultit on poistettu. Lue osio "Asennusohjeet". Lisää pyykkiä koneeseen. Pyykkiä voi olla liian vähän. |
| Ohjelman kesto pitenee tai lyhenee ohjelman toiminnan aikana. | <ul style="list-style-type: none"> SensiCare System säätää ohjelman kestoa pyykkien tyypin ja määrän mukaan. Katso kohta "SensiCare System-täyttömäärätunnistus" luvusta "Päivittäinen käyttö". |
| Pesutulos ei ole tyydyttävä. | <ul style="list-style-type: none"> Lisää pesuaineen määrää tai käytä toista pesuainetta. Poista vaikeat tahrat erikoistuotteilla ennen pyykinpesua. Varmista, että asetat oikean lämpötilan. Vähennä pyykkiä. |
| Liikaa vaahtoa rummussa pesuohjelman aikana. | <ul style="list-style-type: none"> Vähennä pesuaineen määrää. |

Kytke virta laitteeseen tarkastusten jälkeen. Ohjelma jatkuu keskeytykskohdasta.

Jos ongelma toistuu, ota yhteyttä valtuutettuun huoltoliikkeeseen. Huoltoliikkeen vaatimat tiedot on merkitty arvokilpeen.

15. KULUTUSARVOT

15.1 Kommentti



Laitteen mukana toimitetun energialuokkamerkinän QR-koodi sisältää linkin verkkosivustolle, jossa on EU EPREL -tietokannassa olevat laitteen suorituskykytiedot. Säilytä energialuokkamerkintää yhdessä käyttöohjeen ja kaikkien muiden tämän laitteen mukana toimitettujen asiakirjojen kanssa.

Joitakin tietoja on saatavilla myös EPREL:issä käyttämällä linkkiä <https://eprel.ec.europa.eu> sekä laitteen arvokilpeen merkittyä mallin nimeä ja tuotenumeroa. Katso arvokilven sijainti kohdasta "Laitteen kuvaus".



Arvot ja ohjelman kesto voivat vaihdella erilaisten olosuhteiden mukaan (esim. huoneen lämpötila, veden lämpötila ja paine, täyttömäärä ja pyykin laatu, syöttöjännite) sekä muuttaessa ohjelman oletusasetuksia.

15.2 Euroopan unionin komission asetuksen 2019/2023 mukaisesti

| Eco 40-60 ohjelma | kg | kWh | Litraa | tt:mm | % | °C | kierrosta minuu- tissa ¹⁾ |
|----------------------|-----|-------|--------|-------|-------|----|---|
| Täysi koneellinen | 6 | 0.940 | 47.0 | 3:17 | 53.00 | 47 | 1151 |
| Puolikoneellinen | 3 | 0.518 | 37.0 | 2:35 | 53.00 | 39 | 1151 |
| Neljänneskoneellinen | 1,5 | 0.260 | 29.0 | 2:35 | 55.00 | 25 | 1151 |

1) Suurin linkousnopeus.

Virrankulutus eri tiloissa

| Pois päältä (W) | Valmiustila (W) | Ajastettu käynnis- tyminen (W) |
|-----------------|-----------------|-----------------------------------|
| 0.48 | 0.48 | 4.00 |

Aika pois päältä/valmiustilaan on enintään 15 minuuttia.

15.3 Yleiset ohjelmat

| Ohjelma | kg | kWh | Litraa | tt:mm | % | °C | kierr/min |
|---------------------------------|----|------|--------|-------|-------|----|-----------|
| Puuvilla ¹⁾ 90 °C | 6 | 2.60 | 85.0 | 3:25 | 53.00 | 85 | 1200 |
| Puuvilla 60°C | 6 | 1.85 | 85.0 | 3:25 | 53.00 | 55 | 1200 |

| Ohjelma | kg | kWh | Litraa | tt:mm | % | °C | kierr/min |
|----------------------------------|----|------|--------|-------|-------|----|-----------|
| Puuvilla ²⁾ 20 °C | 6 | 0.40 | 85.0 | 2:45 | 53.00 | 20 | 1200 |
| Synteettiset 40 °C | 3 | 0.65 | 55.0 | 2:10 | 35.00 | 40 | 1200 |
| Hienopesu ³⁾ 30 °C | 2 | 0.35 | 50.0 | 1:00 | 35.00 | 30 | 1200 |
| Villa/Silkki 30 °C | 1 | 0.20 | 35.0 | 1:10 | 30.00 | 30 | 1200 |

1) Sopii erittäin likaisten tekstiilien pesemiseen.

2) Soveltuu hieman likaantuneen puuvilla-, synteettisen ja sekapyykin pesuun.

3) Suorittaa lisäksi vähän likaisen pyykin pikapesun.

16. PIKAOPAS

16.1 Päivittäinen käyttö

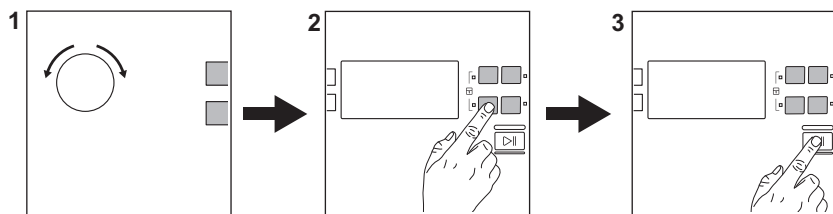

Kiinnitä pistoke pistorasiaan.

Avaa vesihana.

Lisää pyykki koneeseen.

Lisää pesuaine ja muut lisäaineet pesuainelokeron oikeisiin lokeroihin.

1. Käännä ohjelmanvalitsinta haluamasi ohjelman asettamiseksi.

2. Aseta haluamasi lisätoiminnot painamalla vastaavia kosketuspainikkeita.

3. Käynnistä ohjelma koskettamalla painiketta **Start/Pause** .

Poista pyykit ohjelman päätyttyä. Sammuta laite asettamalla ohjelmanvalitsin asentoon





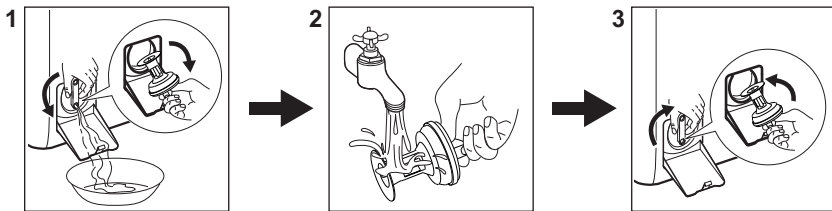

16.2 Tyhjennyspumpun suodattimen puhdistaminen



Puhdista suodatin säännöllisesti ja erityisesti silloin, kun näytössä näkyy hälytyskoodi **E20**.

16.3 Ohjelmat

| Ohjelmat | Täyttö | Tuotekuvaus |
|---|---------|---|
| Eco 40-60 | 6 kg. | Valkoinen ja värillinen puuvilla. Normaaliikainen pyykki. |
| Puuvilla | 6 kg. | Valkoinen ja värillinen puuvilla. |
| Synteettiset | 3 kg. | Siliävät tai sekapyykki. |
| Hienopesu | 2 kg. | Arkalaatuiset tekstiilit, kuten akryyli, viskoosi, polyesteri. |
|  min Express Care | 3 kg. | Puuvilla ja synteettiset. Lyhyt ohjelma vähän likaiselle päivittäin pestävälle pyykille. |
|  min Pika 30min | 3 kg. | Siliävät ja sekapyykki. Vähän likainen pyykki. |
|  min Pika 14min | 1,5 kg. | Puuvillavaatteet ja tekokuitu, vähän likaiset tai kerran käytetyt. |
| Linkous | 6 kg. | Kaikki muut tekstiilit paitsi villa ja erittäin arkalaatuiset tekstiilit. Linkousohjelma. |
| Tyhjennys | 6 kg. | Kaikki muut tekstiilit paitsi villa ja erittäin arkalaatuiset tekstiilit. Rumpuun jääneen veden tyhjentämisohjelma. |
| Huuhtelu | 6 kg. | Kaikki muut tekstiilit paitsi villa ja erittäin arkalaatuiset tekstiilit. Pyykkien huuhtelu- ja linkousohjelma. |
| Anti-Allergy | 6 kg. | Valkoinen puuvilla. Tämä ohjelma auttaa poistamaan mikrobit ja bakteerit. |
| Untuvatakki | 2 kg. | Yksittäinen tekokuitupeitto, topatut vaatteet, untuvapeitot ja untuvatakit. |
| Urheiluvaatteet | 3 kg. | Urheiluvaatteet. |
|  Villa/Silkki | 1 kg. | Konepestävä villa ja käsin pestävä villa ja hienopyykki. |

17. YMPÄRISTÖNSUOJELU

Kierrätä materiaalit, jotka on merkitty merkillä

 Kierrätä pakkaus laittamalla se asianmukaiseen kierrätysastiaan. Suojele ympäristöä ja ihmisten terveyttä kierrättämällä sähkö- ja elektroniikkaromut.

Älä hävitä merkillä  merkittyjä kodinkoneita kotitalousjätteen mukana. Palauta tuote paikalliseen kierrätyskeskukseen tai ota yhteyttä paikalliseen viranomaiseen.



electrolux.com

135980011-A-102024



CE